

ПЛОЩАДЬ СФЕРЫ

Урок-презентация в 11 классе

Сфера

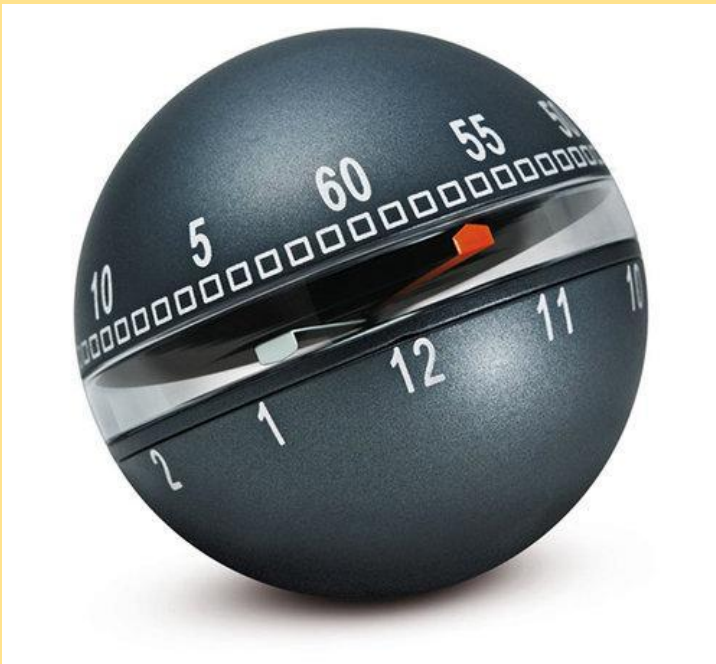

Сфера, вписанная в многогранники

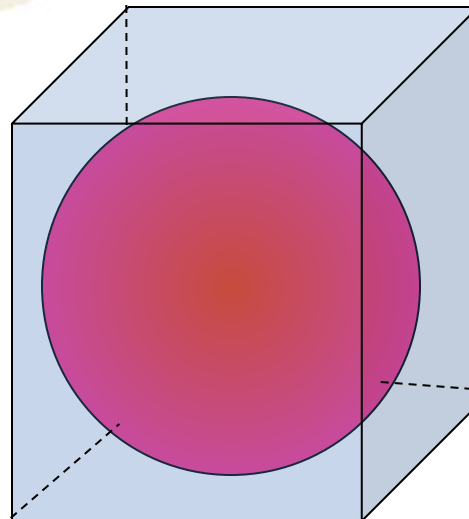
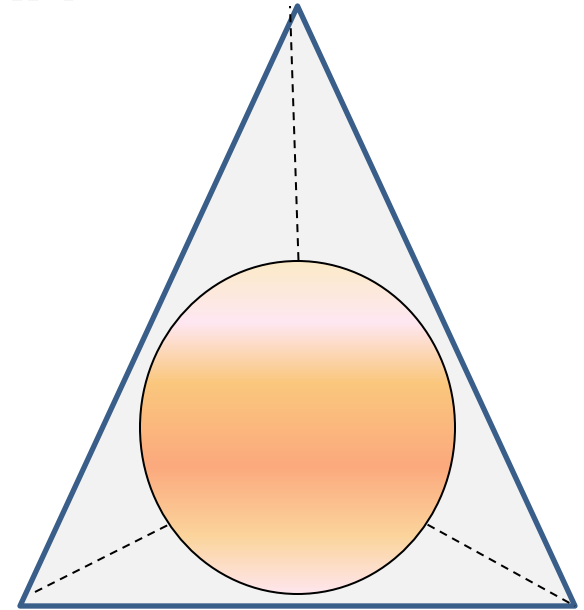
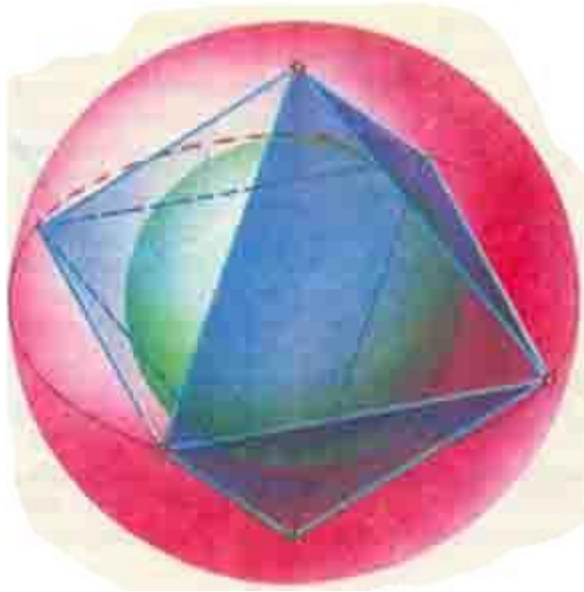

Теорема о площади сферы



Свойство многогранников, описанных около сферы

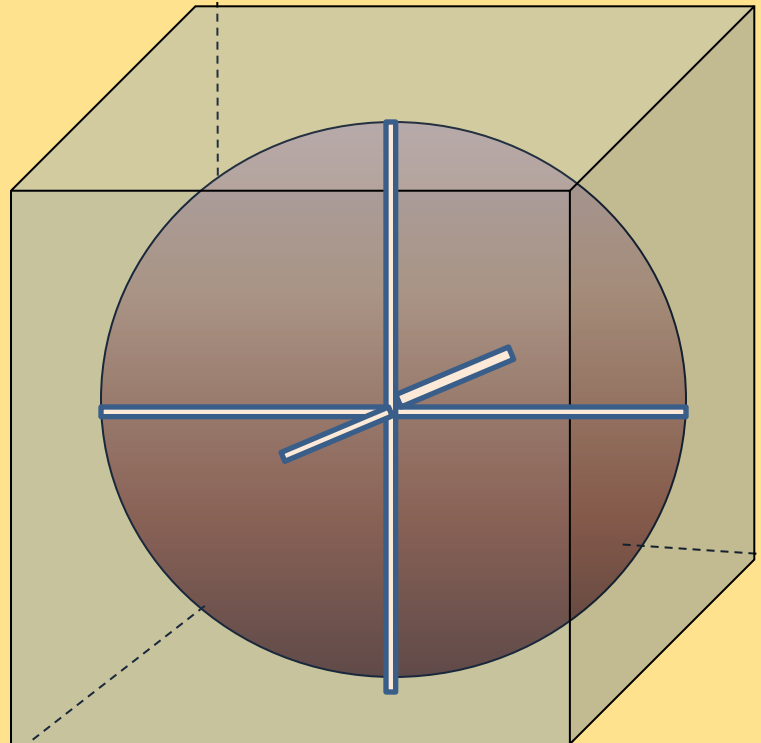

Теорема о площади сферы

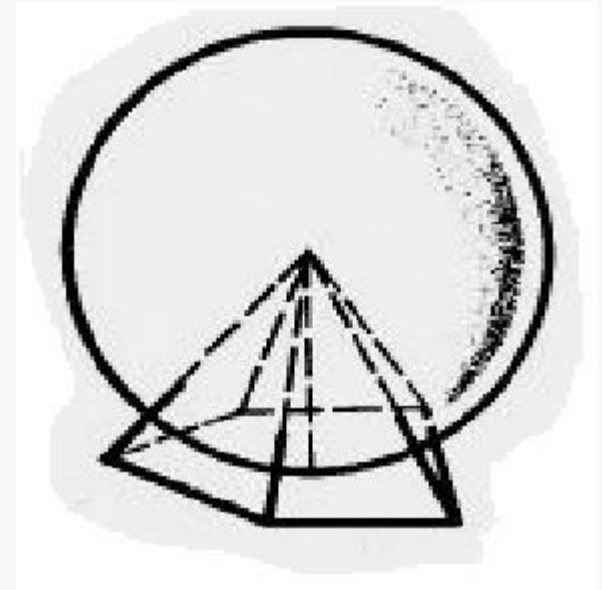
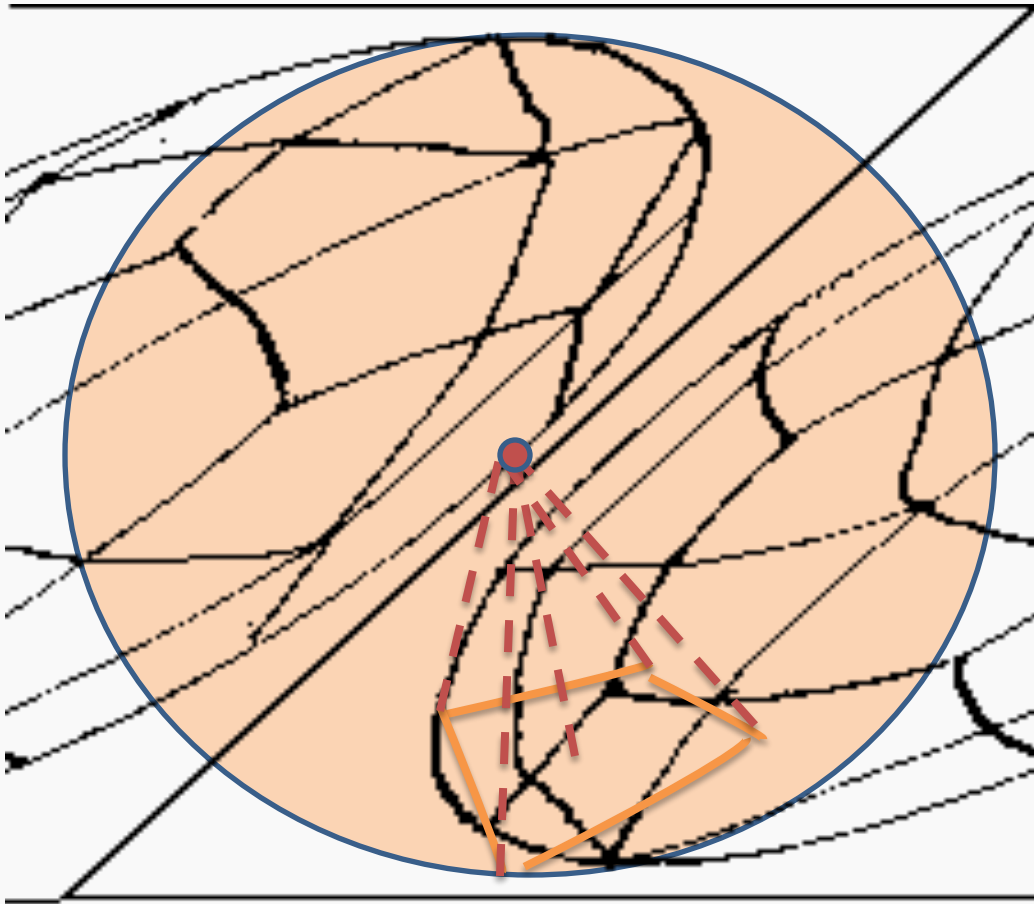

Формула площади сферы

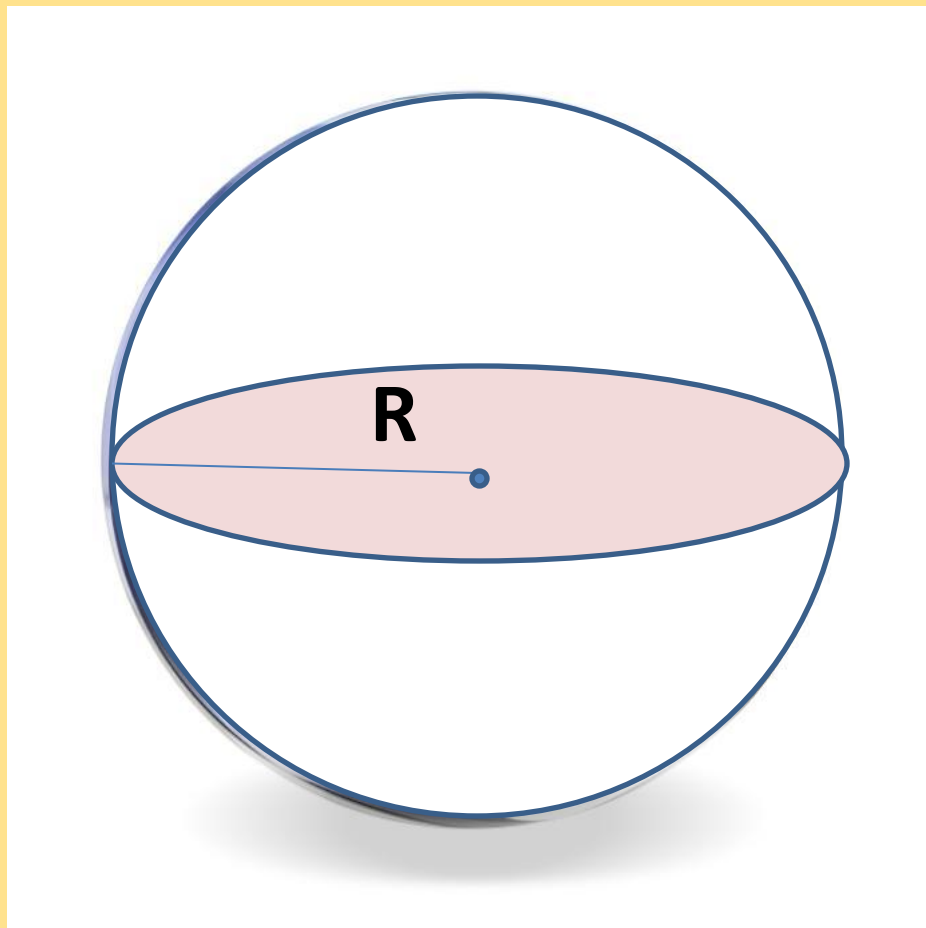

$$S=4\pi R^2$$

Формула площади сферической части шарового сектора

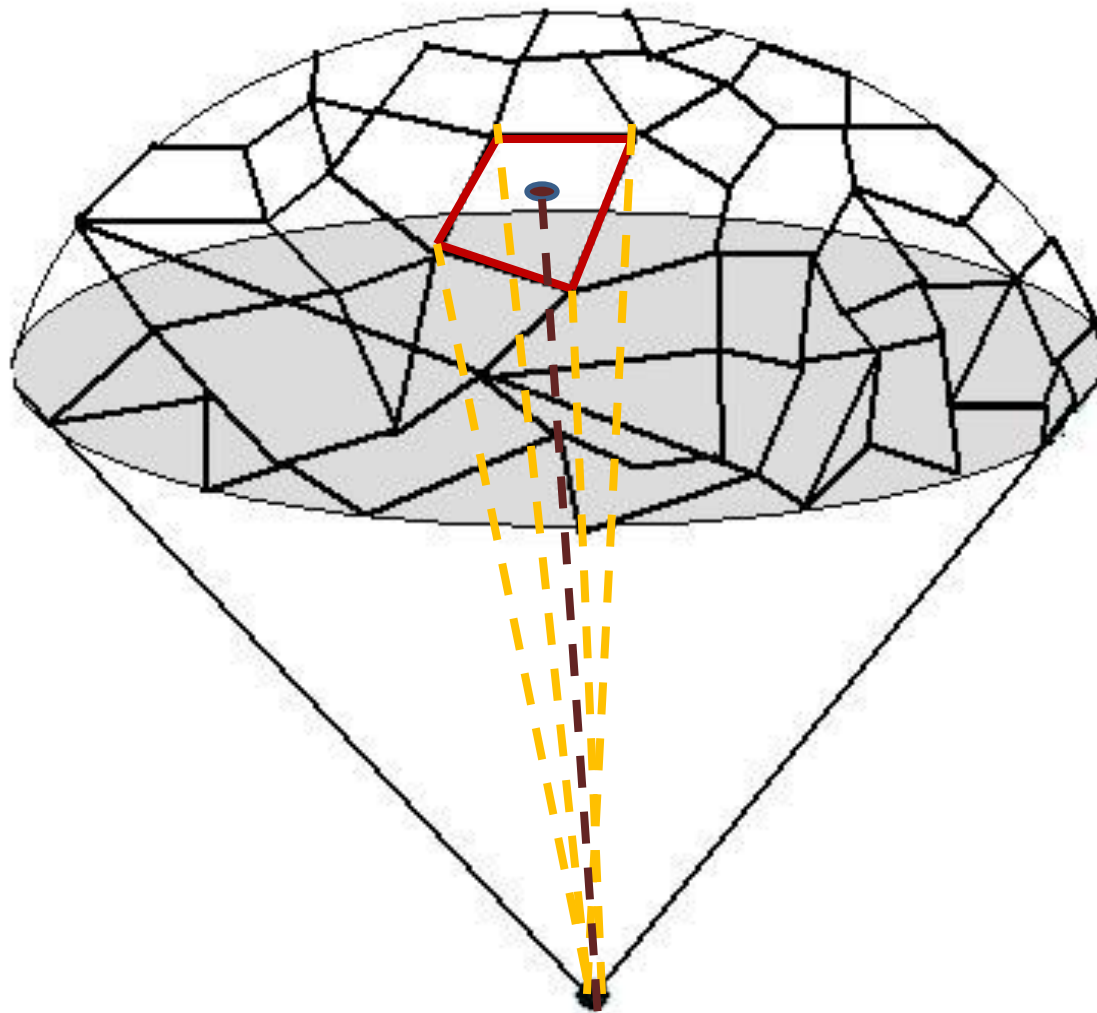

Формула площади сферической части шарового сектора

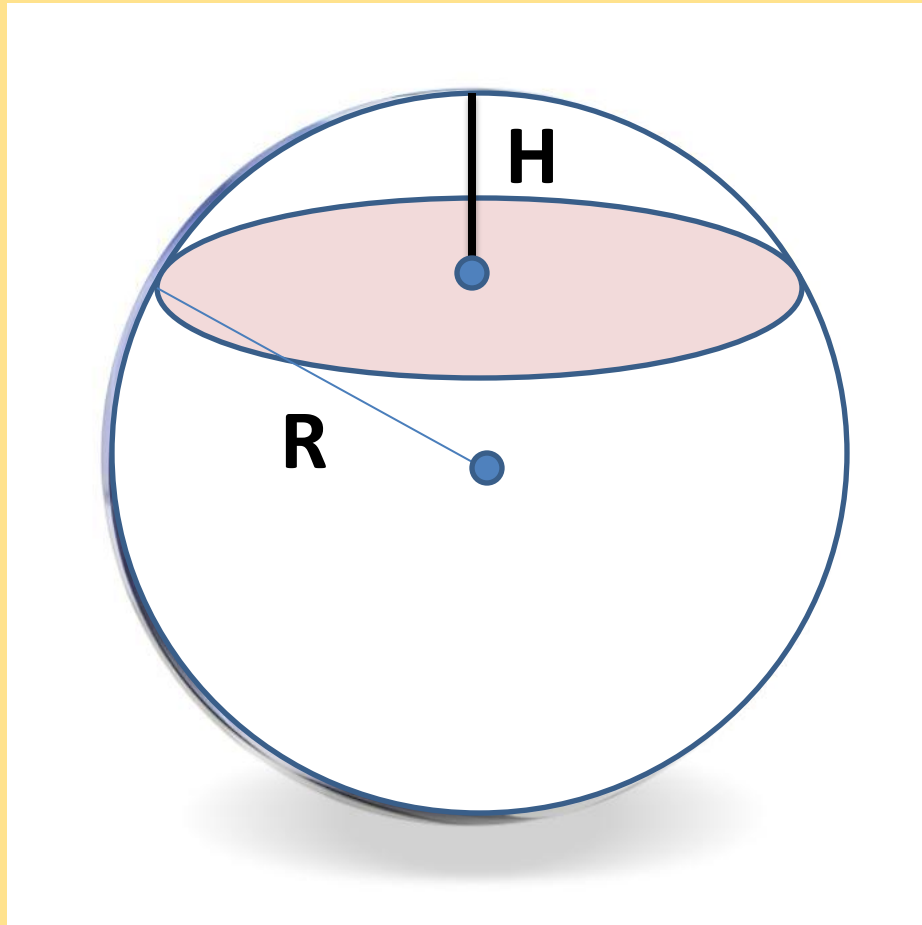

$$S=2\pi RH,$$

где **R**-радиус
шара

H-высота

шарового сегмента