

# Средневековье

## **РОМАНСКИЙ И ГОТИЧЕСКИЙ СТИЛИ**

**9 класс**

Презентацию подготовила: учитель ИЗО  
гимназии №4 города Дзержинского МО

**Шагаева Наталья Юрьевна**

# Цель урока

- ★ *Дать понятие романскому и готическому стилям в средневековой архитектуре.*
- ★ *Познакомить учащихся с особенностями этих стилей.*
- ★ *Прикоснуться к красоте творений мастеров – средневековья.*

- **Средневековье** – это эпоха в западноевропейской истории, охватывающая время с 5 по 15 век.
- Средневековые города, подобно замкам, замыкались одним или несколькими рядами оборонительных стен с круглыми или прямоугольными башнями.
- Планировка городов была путаной, улицы узкими и кривыми. Примерно в центре города сосредотачивались основные общественные здания.

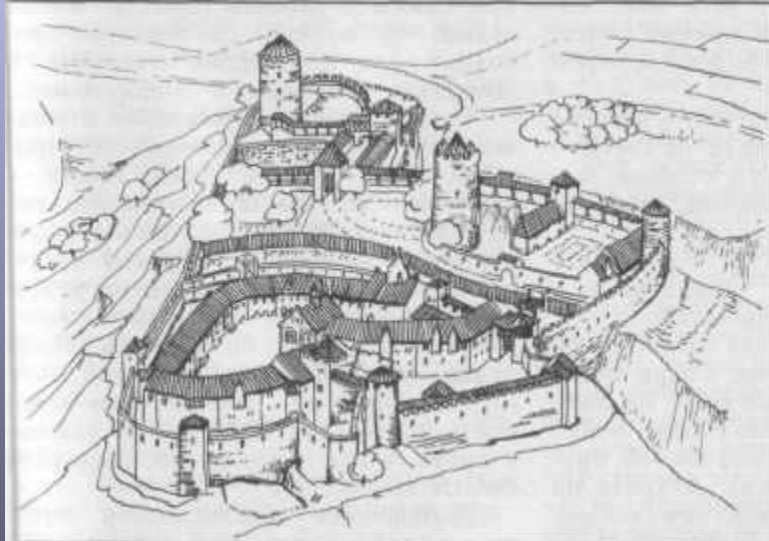

- В средневековой архитектуре различают два стиля: **романский** (VI —XII вв.) и **готический** (XIII —XV вв.).

## Романский стиль средневековой архитектуры

- Монументальная архитектура Западной Европы возникла еще в искусстве варварских народов.
- **Варвары** - (греч. *barbaroi*), у древних греков и римлян название всех чужеземцев, говоривших на непонятных им языках и чуждых их культуре (германцев и др.). В переносном смысле - грубые, некультурные, жестокие люди.
- Романским этот стиль был назван потому, что возник он на территории бывшей Римской империи

- Романская архитектура тяжела и сурова.
- Строители ограничивались простыми и массивными формами из камня, которые впечатляют своей мощью, внутренней силой, сочетающейся с внешним спокойствием.
- В каждой стране этот стиль складывался под воздействием и сильным влиянием местных традиций — античных, сирийских, византийских, арабских. Суровость и мощь романских сооружений были порождены заботами об их прочности.

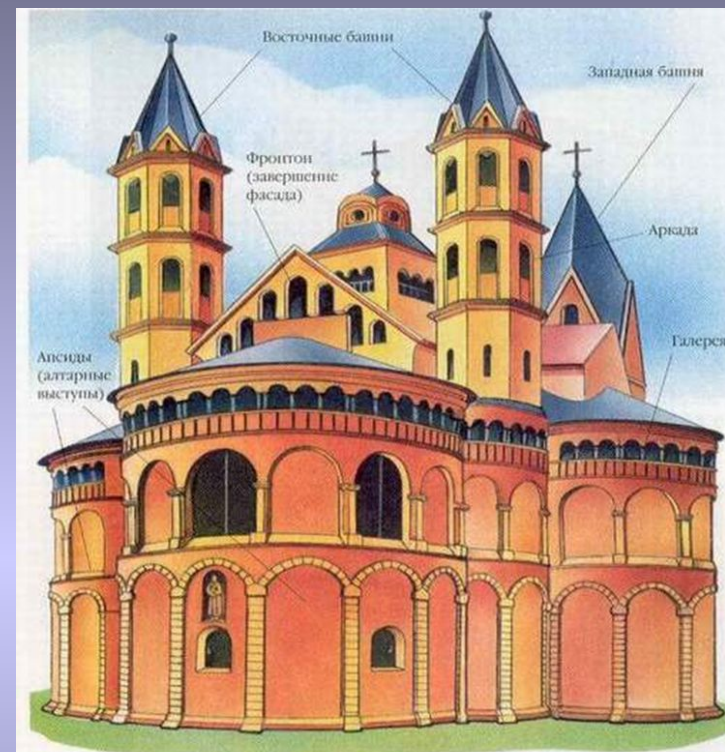

Романская церковь.

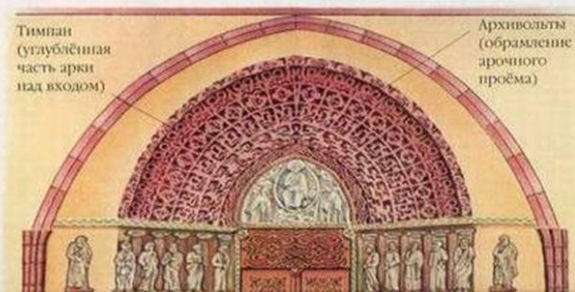

- Основными конструктивными элементами романской архитектуры стали арка и свод

## Конструкции сводов

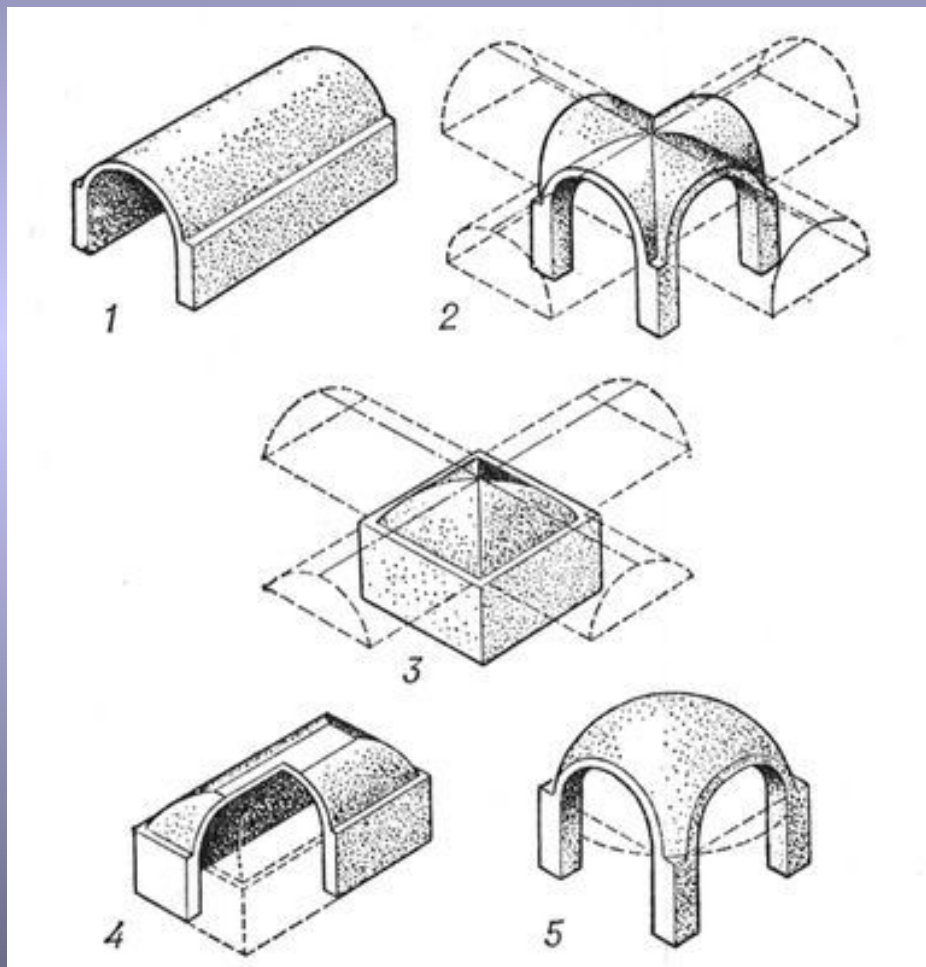

1. цилиндрический (коробовый)
2. крестовый
3. сомкнутый
4. зеркальный
5. купольный

• Архитектура  
оборонитель-



личалась  
кромом

им  
ба

• Гла  
эт  
кр

• Ос  
гл

• Ро  
ла  
ид

грехов

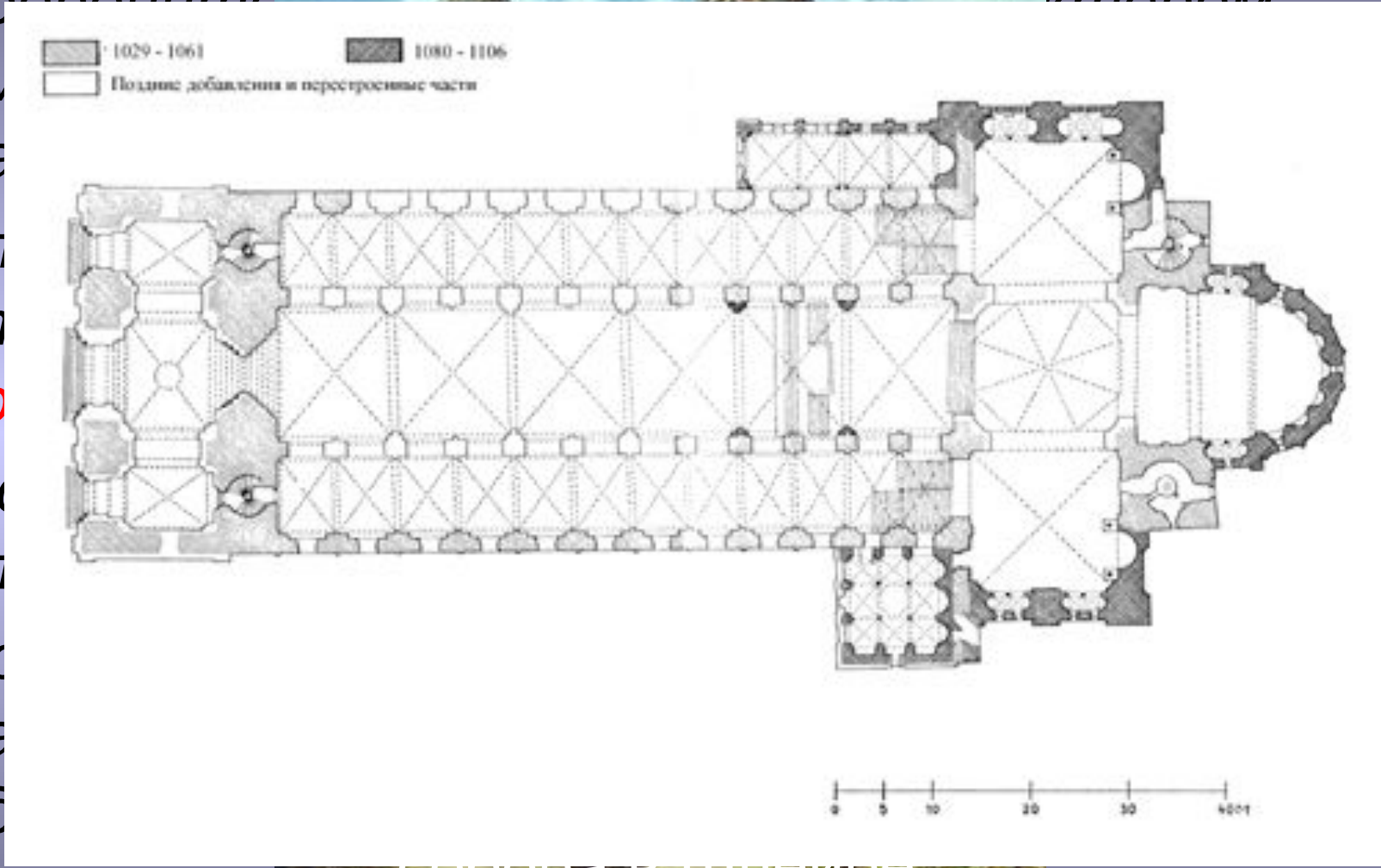

и  
—  
о —  
е.  
ия

Собора в Шпейре.  
XI – XII вв.



- Важным элементом романского стиля была колонна. Поверхность её ствола часто украшена орнаментом, а капитель растительным и животным мотивами.





- Если храм представлялся крепостью Бога, то

за

- Р

оо

не

- В

ба

до

и

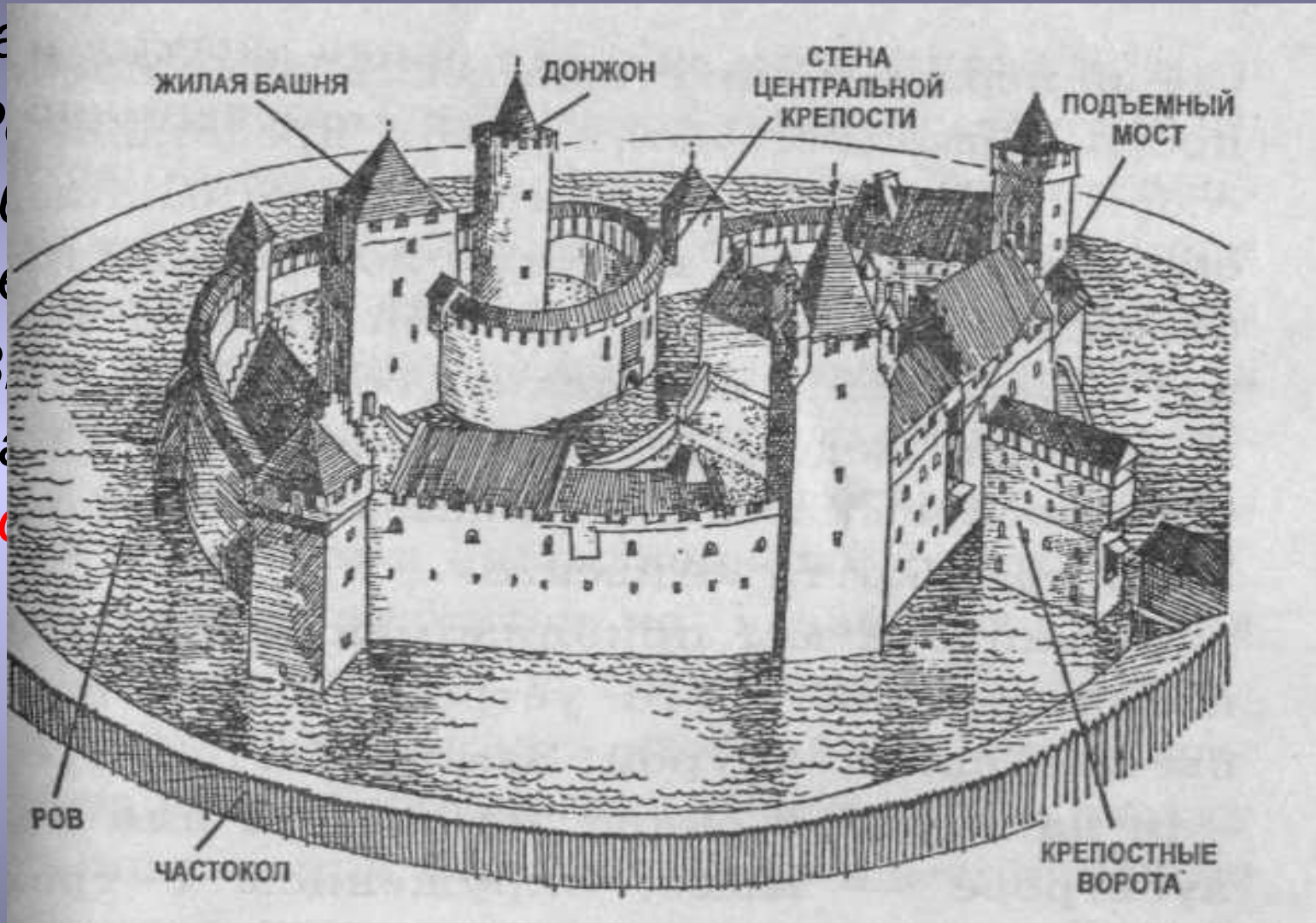

Капелендорф (водяной замок)

# Описание замка Капелендорф

*Центральная часть крепости вместе с донжоном имеет круглую форму и окружена водой. Вода является естественной защитой. Второе кольцо крепости окружено рвом и насыпью с частоколом.*



## *Готический стиль средневековой архитектуры.*

- *Готический (от названия германского племени готов) возникло в эпоху Возрождения*
- *Характеризовался облепченностью, каркасностью конструкций, преобладанием в сооружениях больших поверхностей стекла и сравнительно ограниченными массивами стен.*
- *В архитектуре готического стиля характерными чертами являются :*

- 1. Вертикальность композиций*
- 2. Стрельчатая арка*
- 3. Сложная каркасная система опор и ребристых сводов*

- *Важнейшая часть каркасной системы – ребристый свод*
- *Благодаря каркасу стена перестала быть несущим элементом, это дало возможность для развития ажурного декора.*

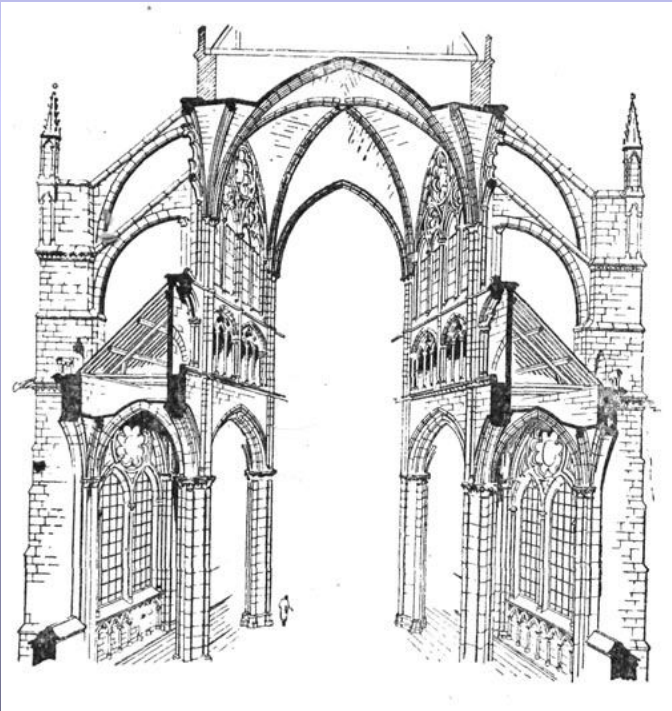

# Поперечный разрез готического собора

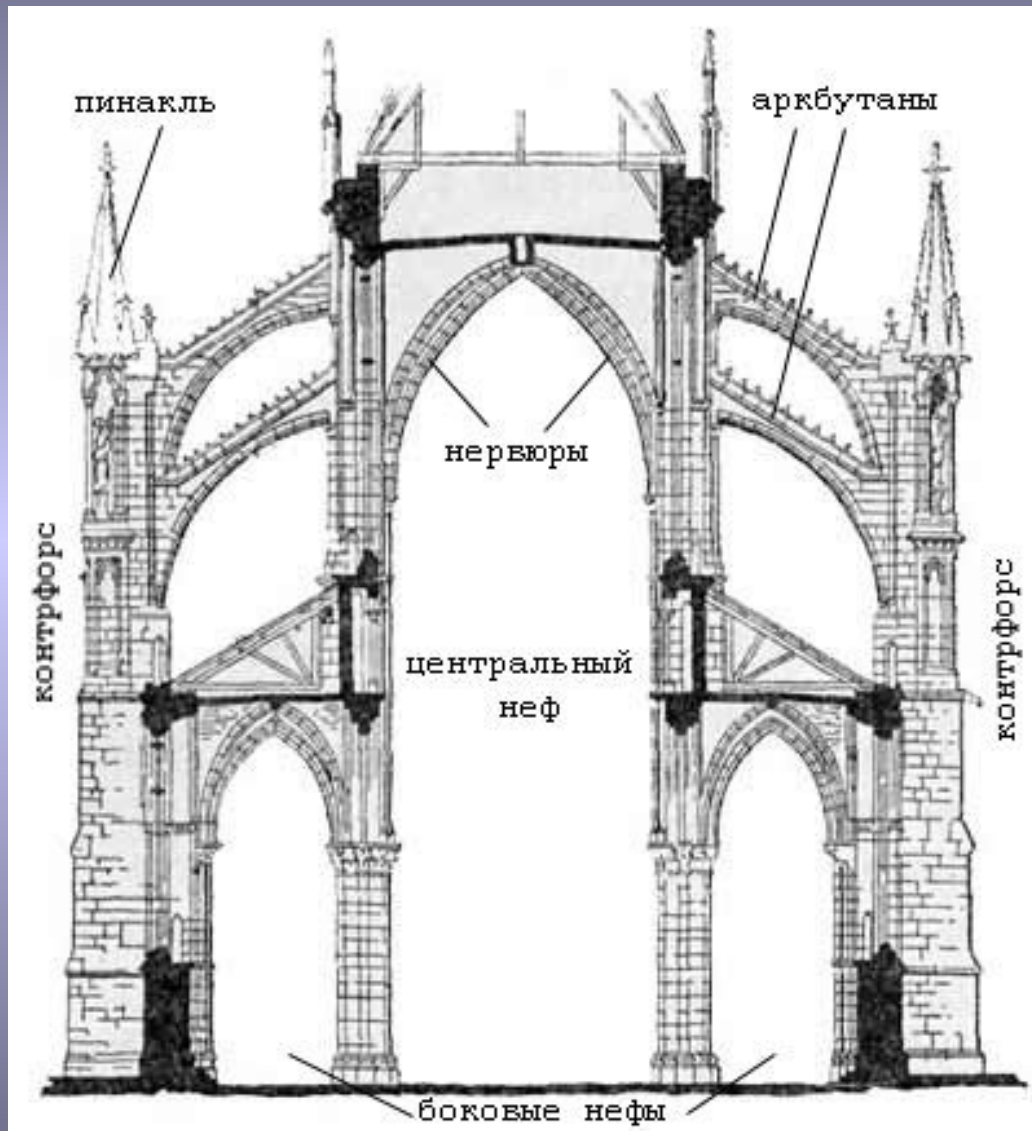

- **Контрфорс** – внешняя система опор
- **Аркбутан** – висячие наклонные арки
- **Пинакль** – место опоры аркбутана с маленькой башенкой
- **Неврюры** – каркас свода

- **Собор Парижской Богоматери** (Нотр-Дам-де-Пари) — расположен в восточной части острова Сите, на месте первой христианской церкви Парижа — базилики Святого Стефана, построенной, в свою очередь, на месте галло-римского храма Юпитера.
- В соборе проявляется двойственность стилистических влияний: с одной стороны, присутствуют отголоски романского стиля Нормандии со свойственным ему мощным и плотным единством, а с другой, — использованы новаторские архитектурные достижения готического стиля, которые придают зданию легкость и создают впечатление простоты вертикальной конструкции



В готическом соборе стенная роспись уступила место витражу.

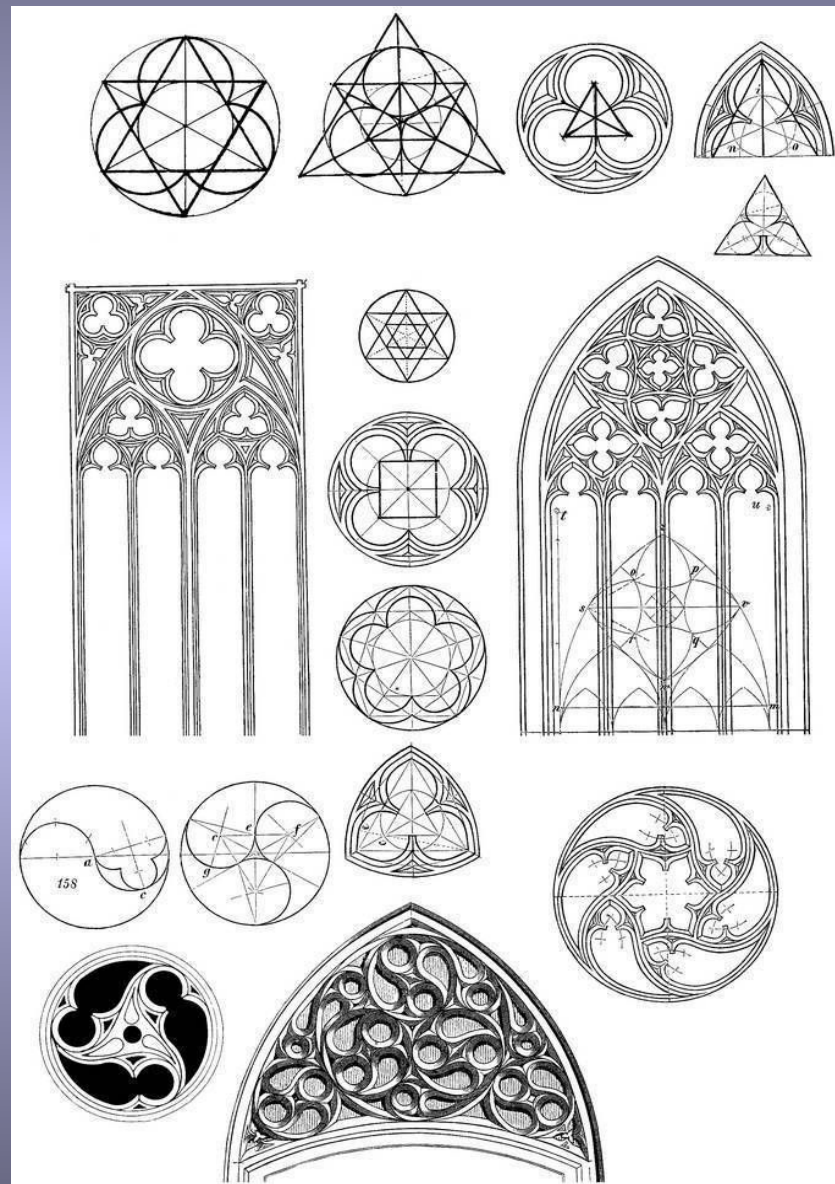
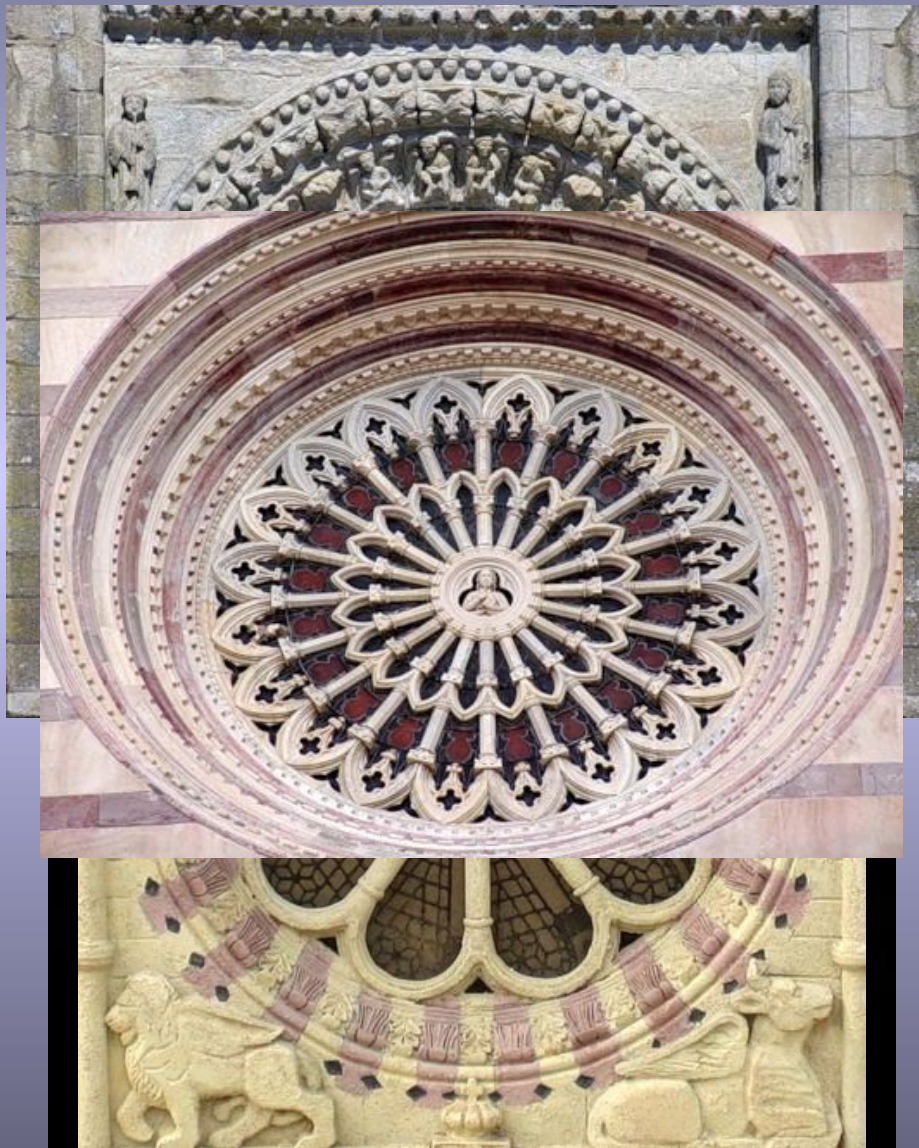



# ПРОВЕРОЧНАЯ РАБОТА (средневековье)

- 1. Средневековье – это ...
- 2. Какими были средневековые города?
- 3. Опишите Романский стиль
- 4. Кто такие варвары?
- 5. Перечислите конструкции сводов Романского стиля
- 6. Назовите наиболее значимые сооружения этого стиля
- 7. Опишите замок Капелендорф
- 8. Опишите Готический стиль
- 9. Перечислите элементы готического собора
- 10. Назовите самый известный готический собор, где он находится?
- 11. Что такое витраж?
- 12. Зарисуйте три витражных окна разной формы. Размеры: 50x70 или 50x50