

Тема: Радио Попова



...можно сообщить и
передать
информацию, но
нельзя вложить
готовых знаний,
можно создать лишь
предпосылки к их
овладению...

В.Г. Разумовский

Генрих Рудольф Герц

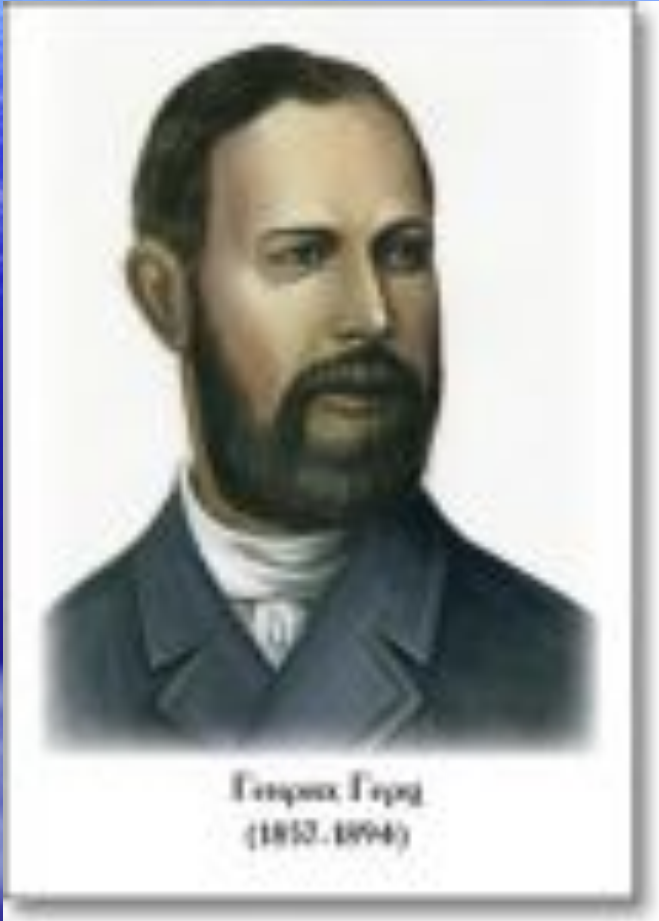

- (1857-1894)-немецкий физик, впервые экспериментально доказавший в 1886г. существование электромагнитных волн.

Опыт Герца

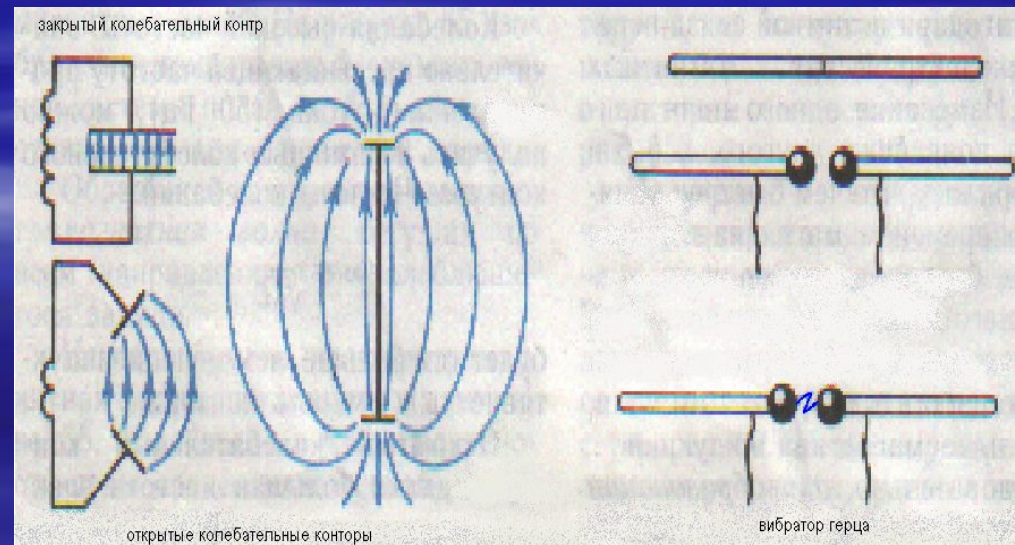

Гульельмо Маркони



Попов

Александр Степанович
(1859-1906)

7мая 1895г
на заседании Русского
физико-химического
общества в Петербурге
продемонстрировал действие
своего прибора

Схема радиоприемника

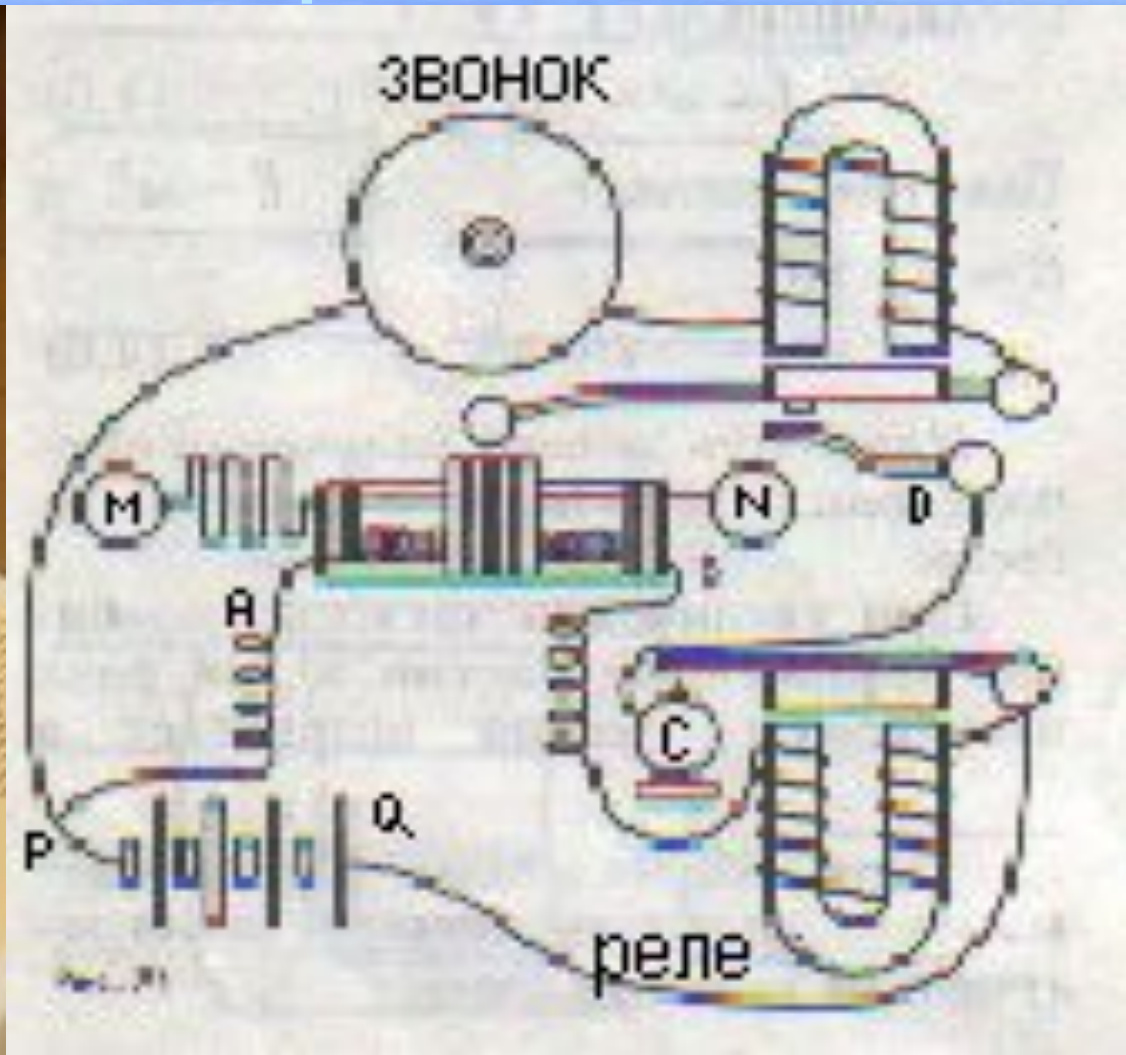

Передающие, приемные устройства.

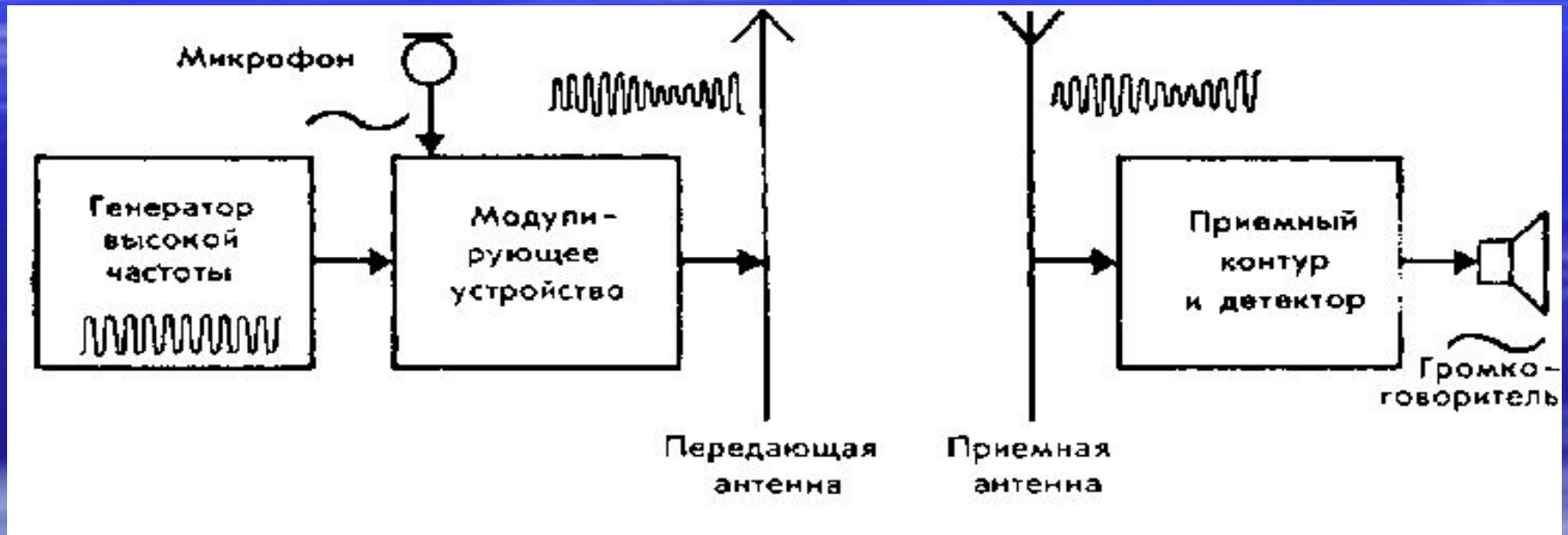
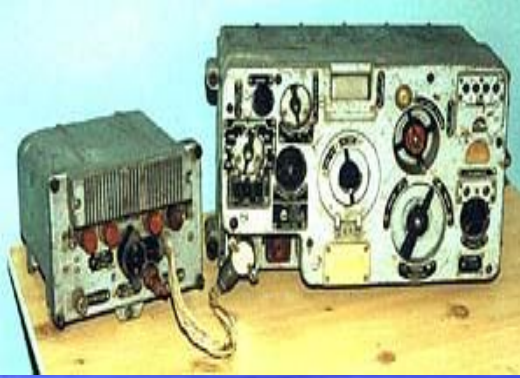

Радиостанции.



Трансляционные устройства.

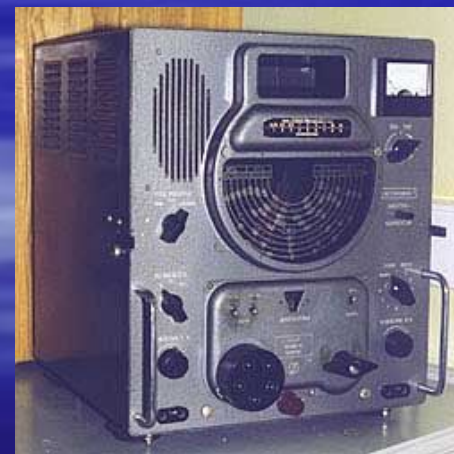
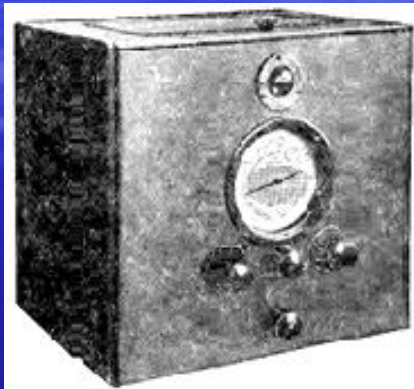

Радиоприемники 30-х годов.



Радиоприемники 50-х годов.



Передающее устройство.



Схема амплитудного модулятора.



Приемное устройство.

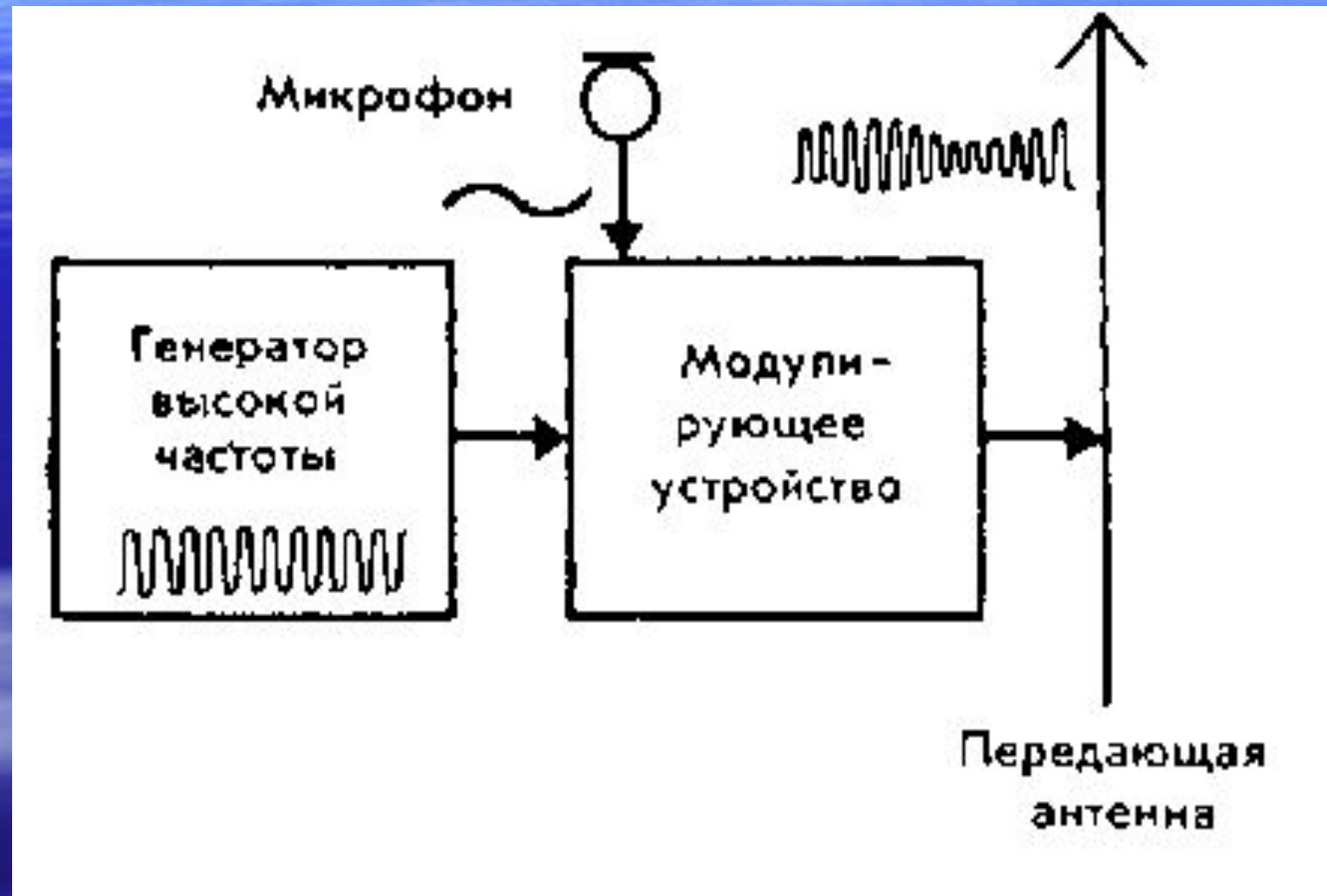
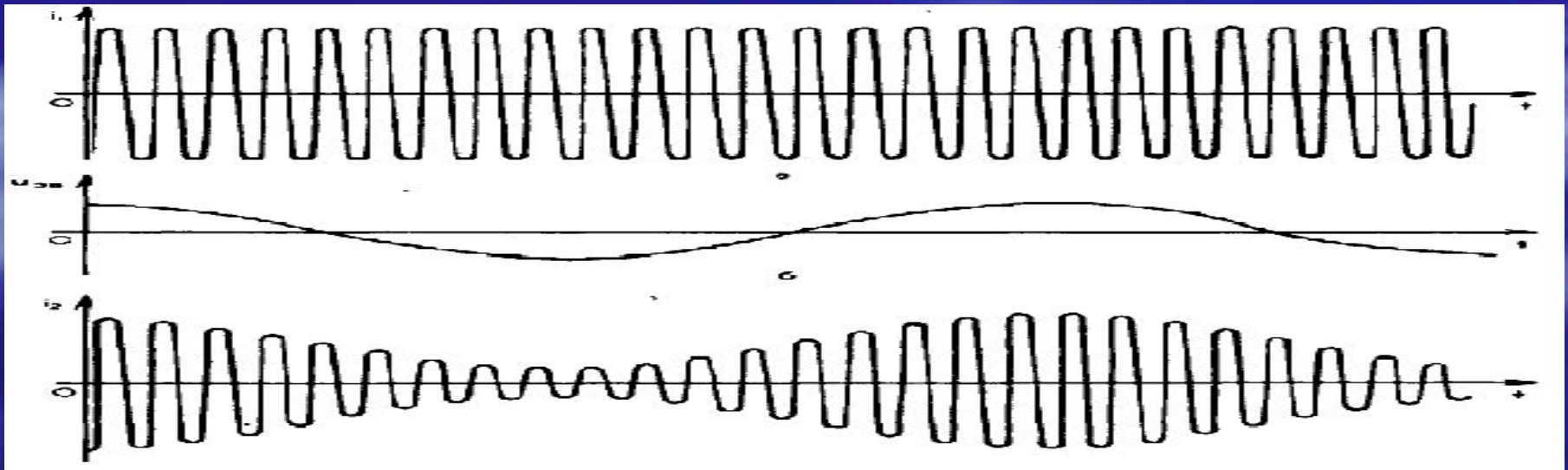
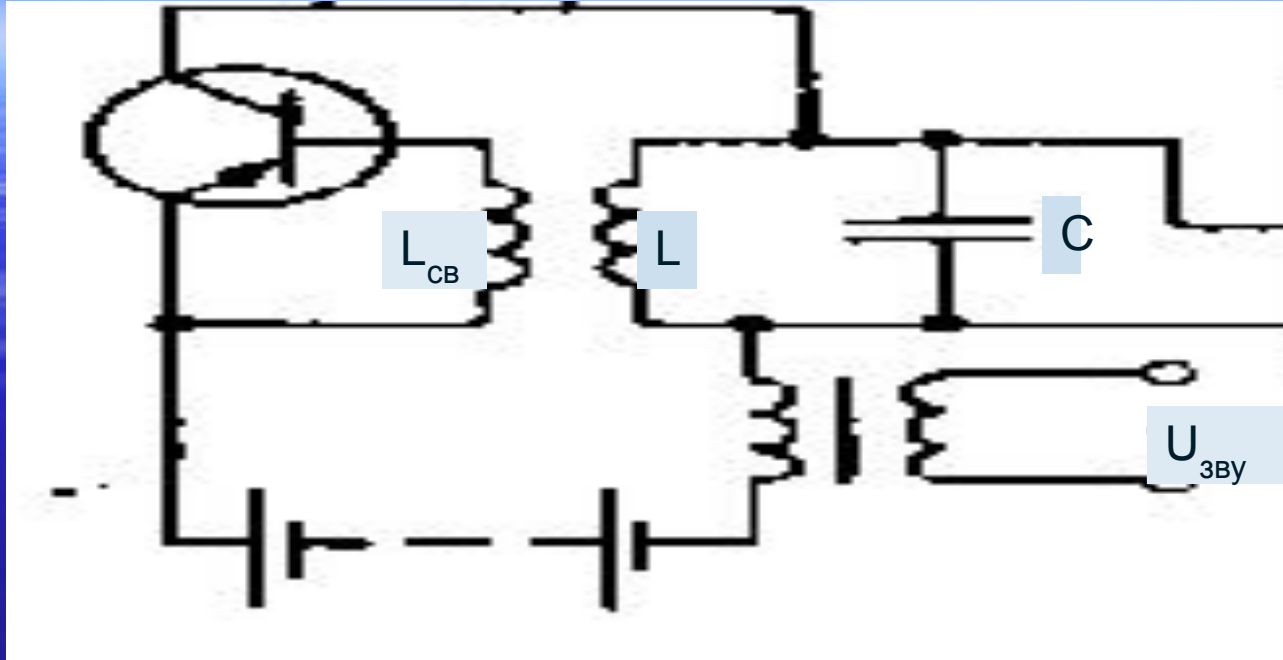

Схема простейшего радиоприемника.



Схема детектора.



Сигнал после прохождения диода.

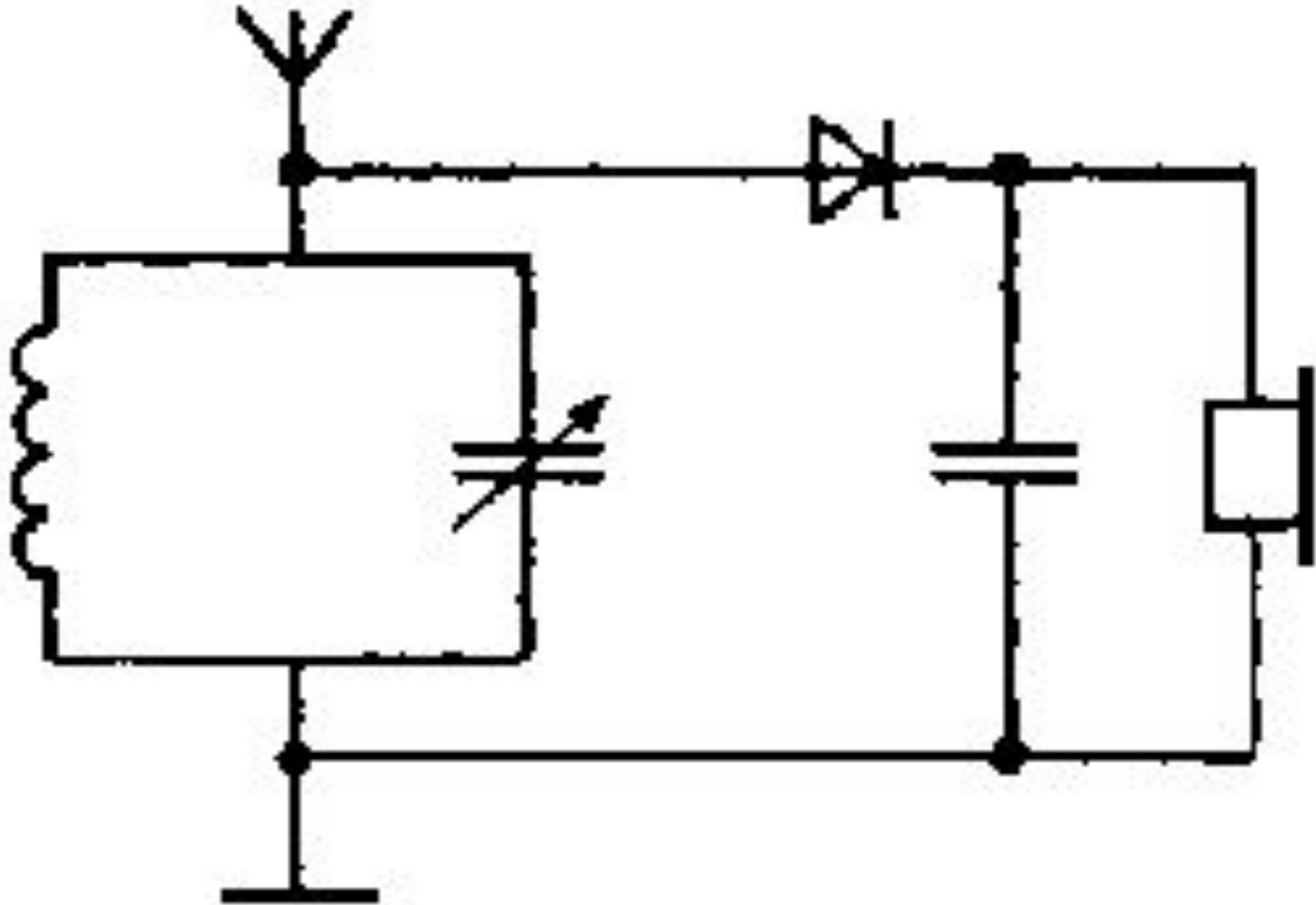
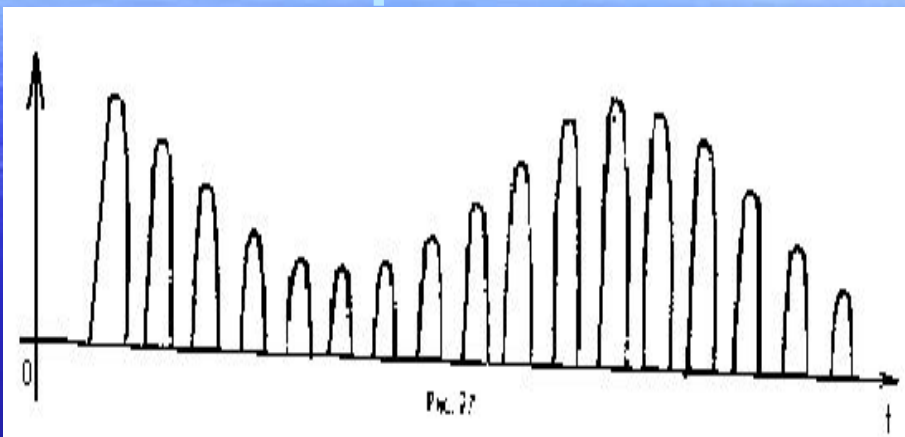
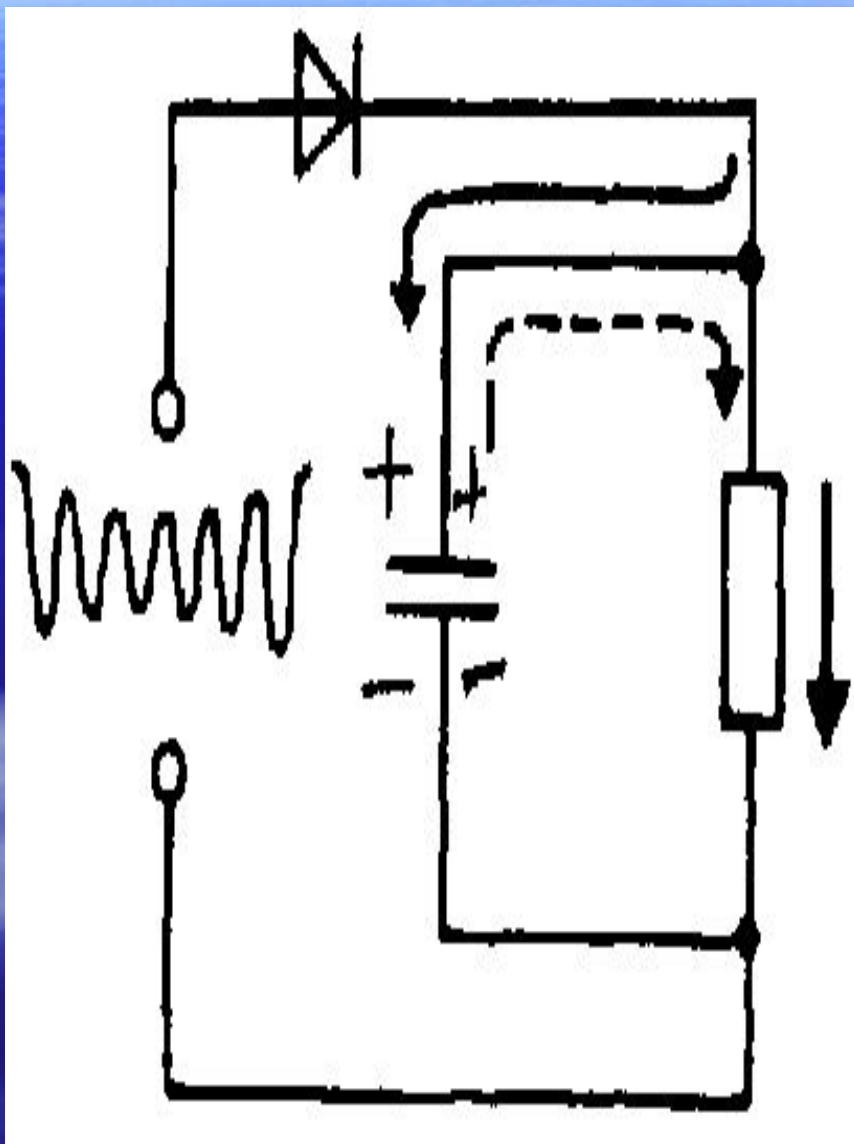
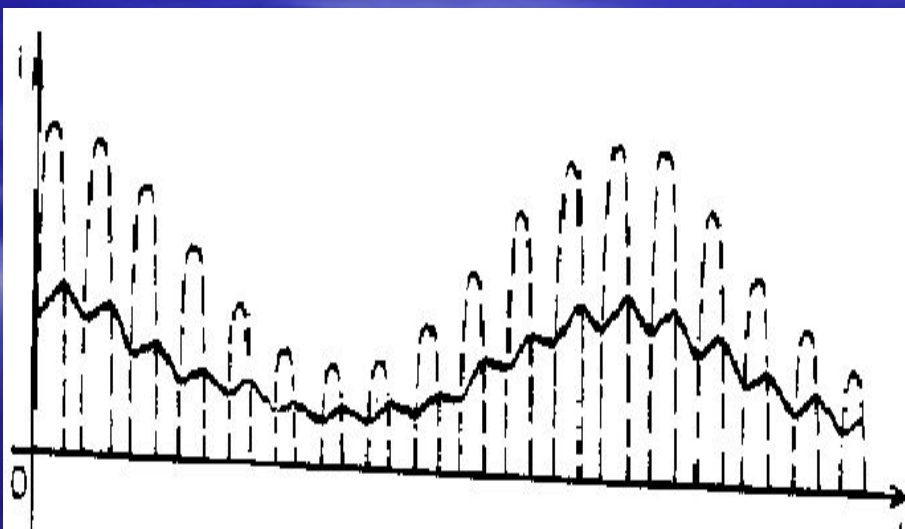

Сигнал после прохождения детектора.

Основные элементы связи.

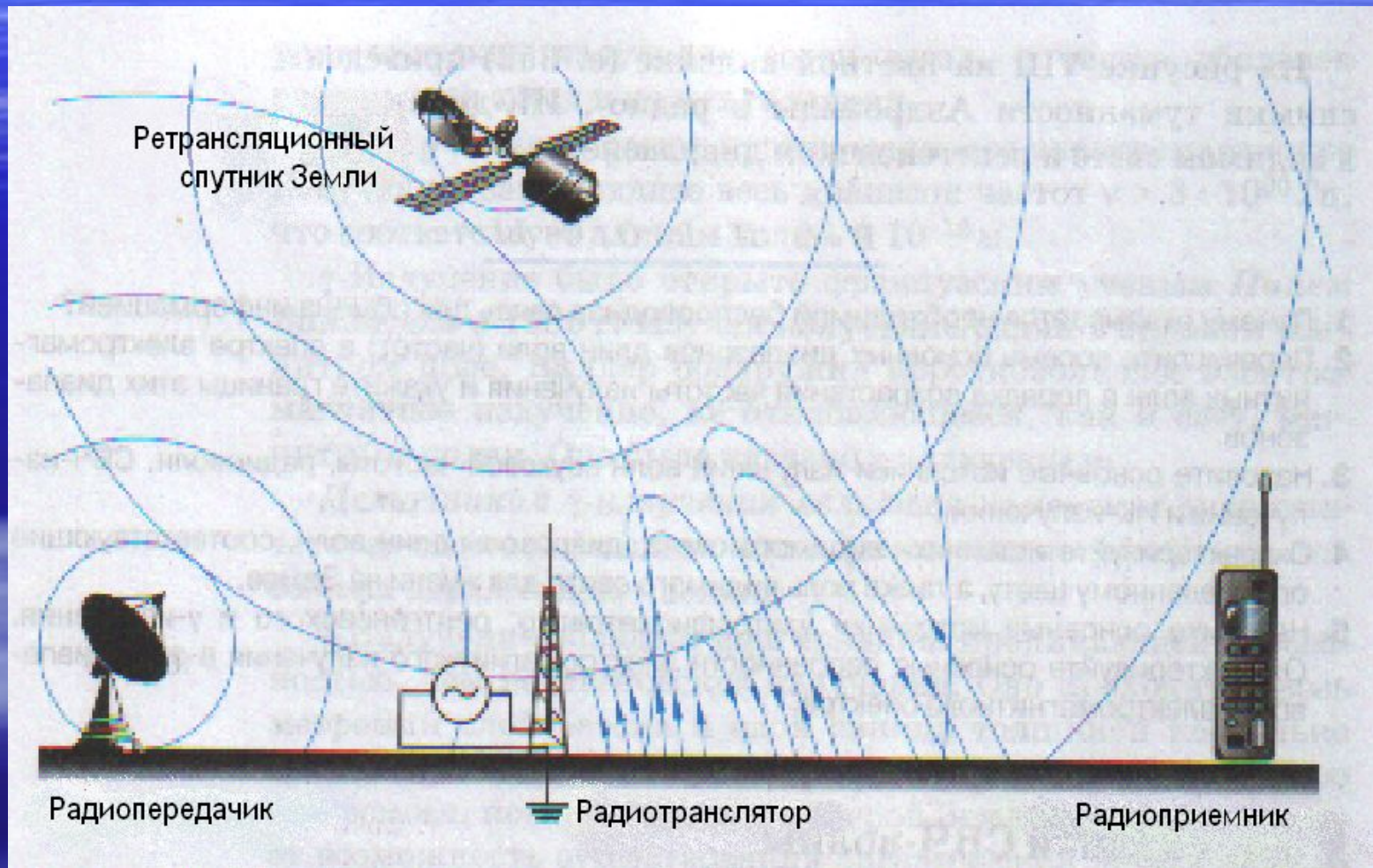

Радиоприемники 60-х годов.



Задание 1

акбавтрадиотргретранслятор
спутникщощэрадиоприемникхэ
туахрадиовещаниепрещрадио
передачикнякщдиапазоныволн
акширинатканалауьгахтантена
абоптизмодуляциящзфьюдетек
мированиебвычастотаисигнал

Задание 2

Т	Я	Л	У	М	Т	О	Р
О	М	А	Д	О	К	Е	Л
Р	И	Ф	Г	Е	С	Т	Е
Ф	К	Ь	У	Н	Е	К	Д
И	Р	Ы	И	Л	Р	А	Ы
З	О	И	Т	Е	К	Т	О
И	Ф	Т	Н	Н	И	М	Р
К	О	Н	А	А	Н	А	У
А	Н	О	У	Д	И	О	Д

модулятор

микрофон

физика

генератор

детектор

диод

ВОЛНЫ

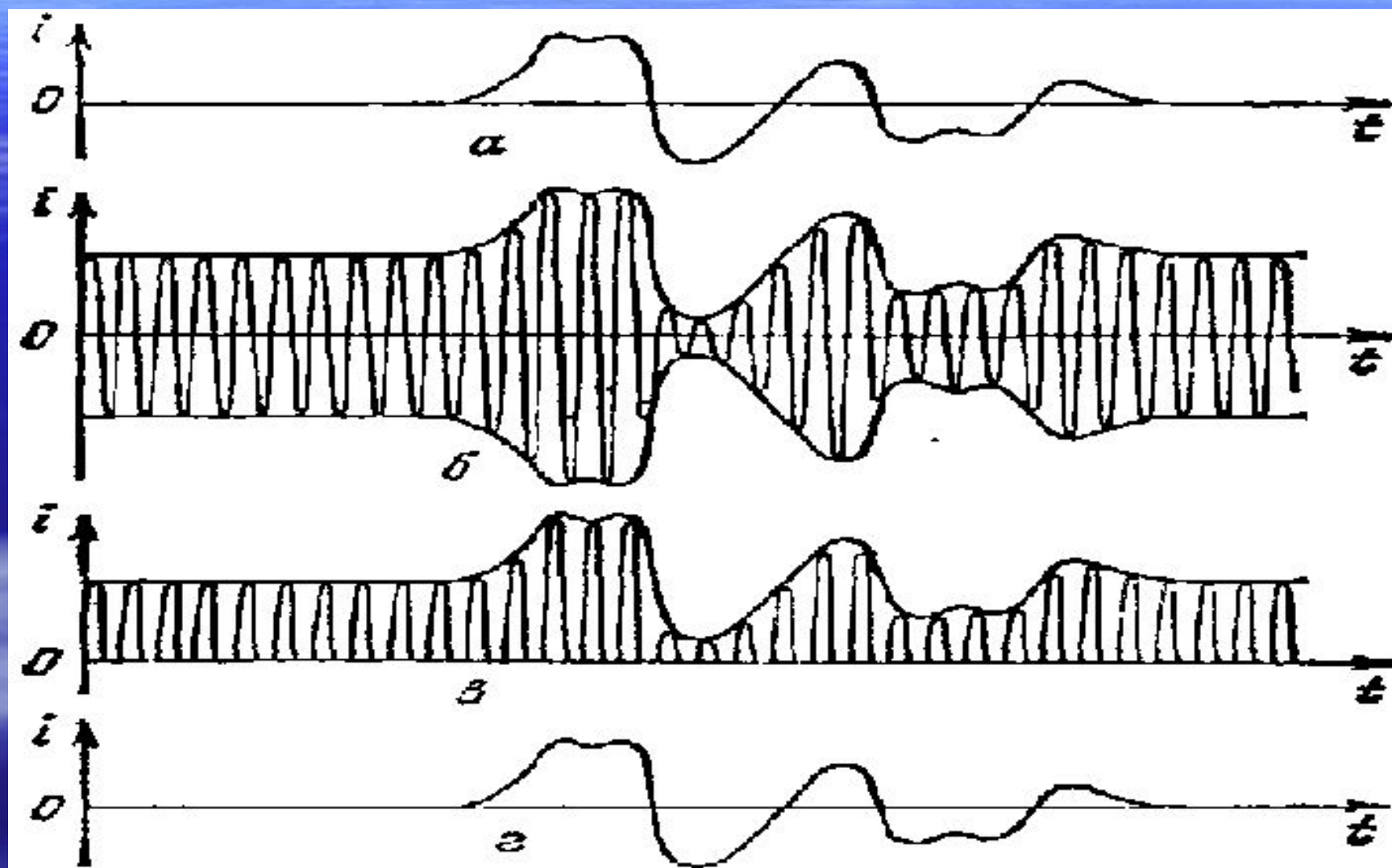

Спасибо
за урок