

Тест по теме:

«Площади многоугольников»

[Начать тест](#)

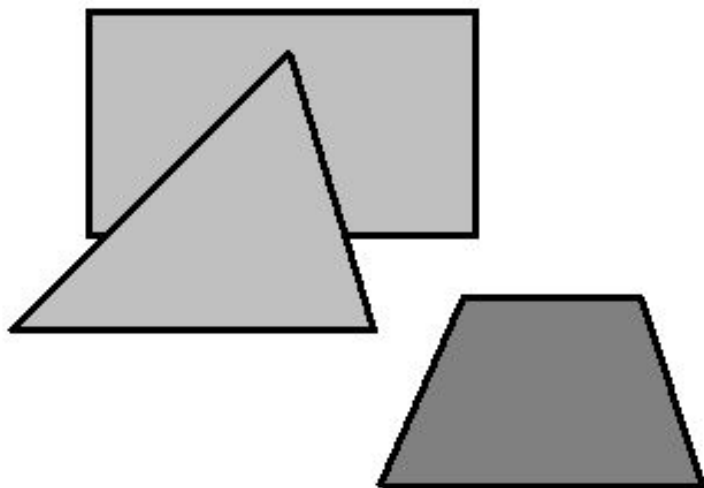

Серебренникова Н.В.

1 вопрос

- Найдите площадь треугольника, вершины которого имеют координаты $(1;6)$, $(9;6)$, $(7;9)$.

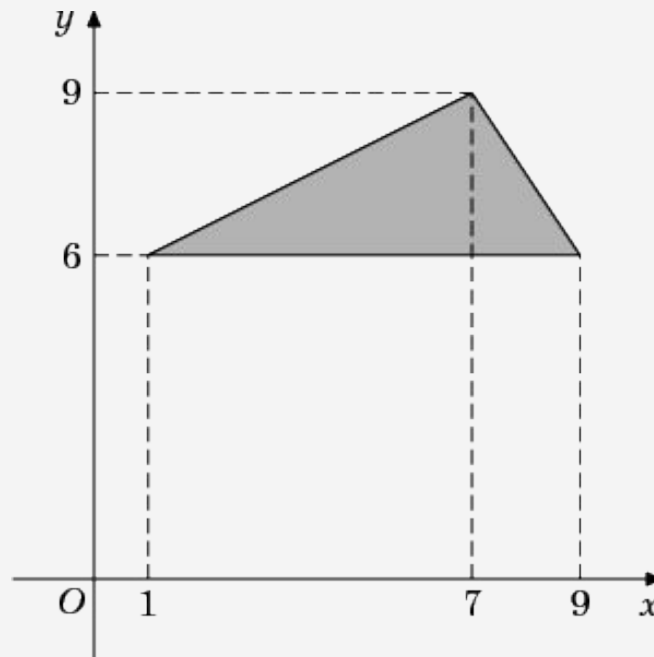

2 вопрос

Найдите площадь треугольника, вершины которого имеют координаты $(1;6)$, $(9;6)$, $(9;9)$.

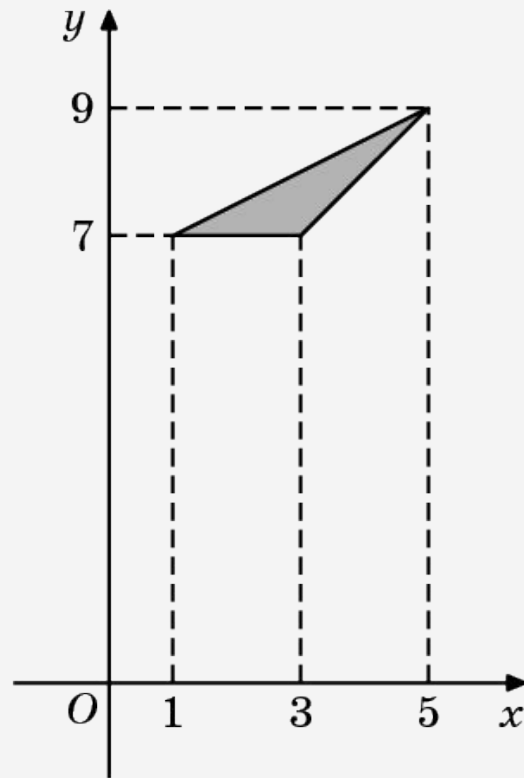

3 вопрос

Найдите площадь треугольника, вершины которого имеют координаты $(1;6)$, $(10;6)$, $(9;8)$.

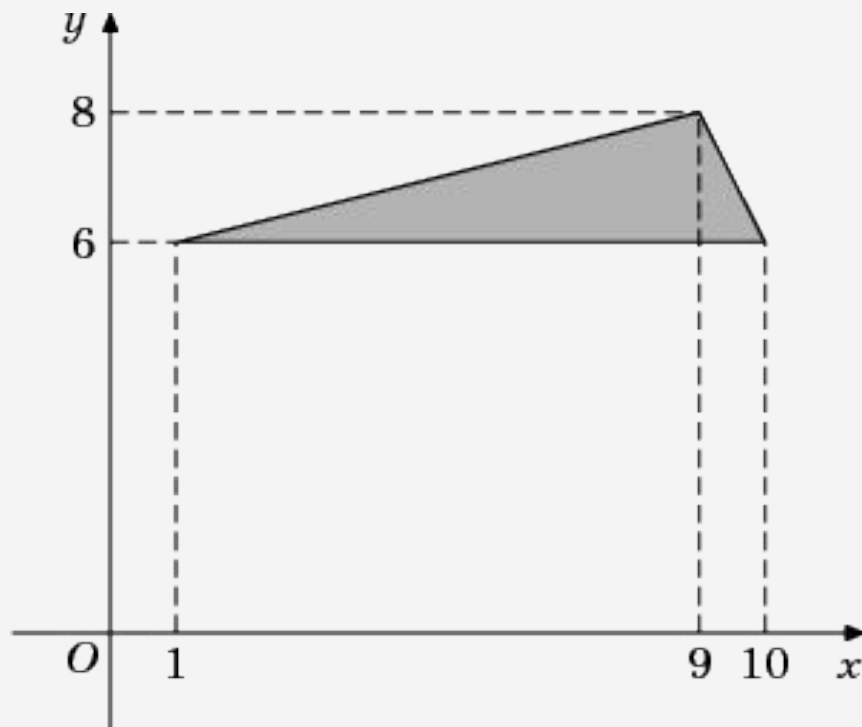

4 вопрос

На клетчатой бумаге с клетками размером 1 см × 1 см изображена трапеция (см. рисунок).
Найдите ее площадь в квадратных сантиметрах.

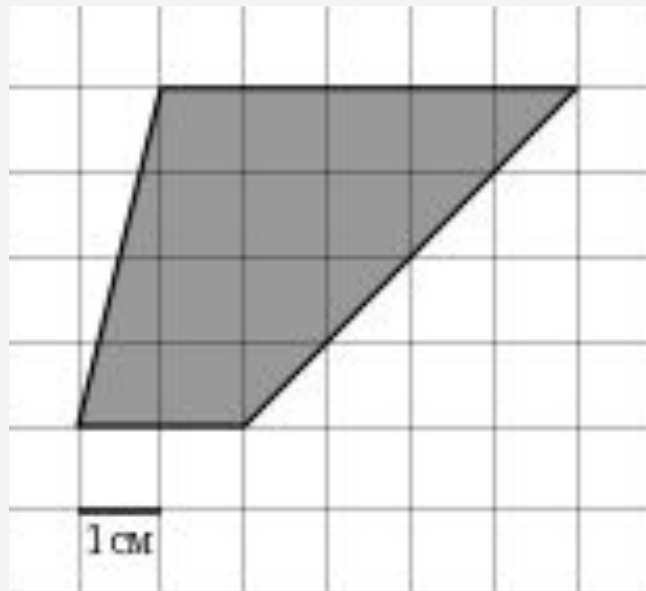

5 вопрос

На клетчатой бумаге с клетками размером 1 см × 1 см изображена трапеция (см. рисунок). Найдите его площадь в квадратных сантиметрах.

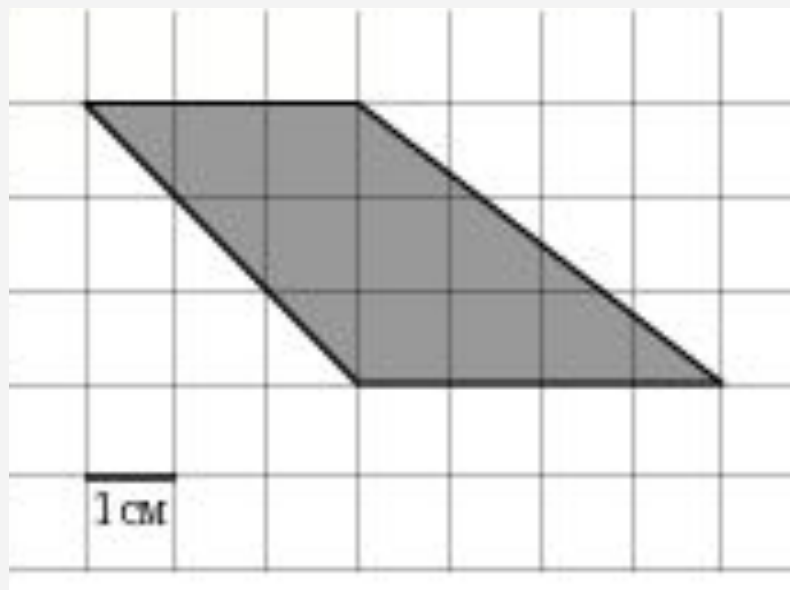

6 вопрос

На клетчатой бумаге с клетками размером 1 см × 1 см изображена трапеция (см. рисунок).
Найдите ее площадь в квадратных сантиметрах.

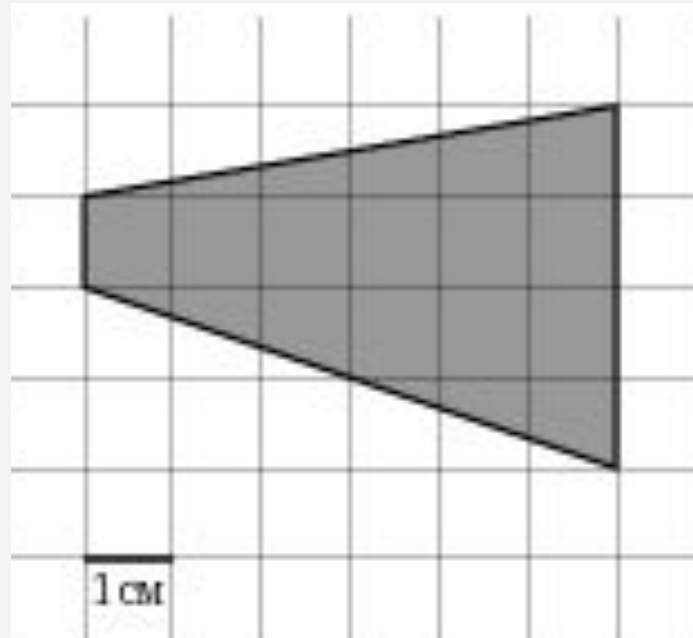

7 вопрос

На клетчатой бумаге с клетками размером 1 см × 1 см изображена трапеция (см. рисунок).
Найдите ее площадь в квадратных сантиметрах.

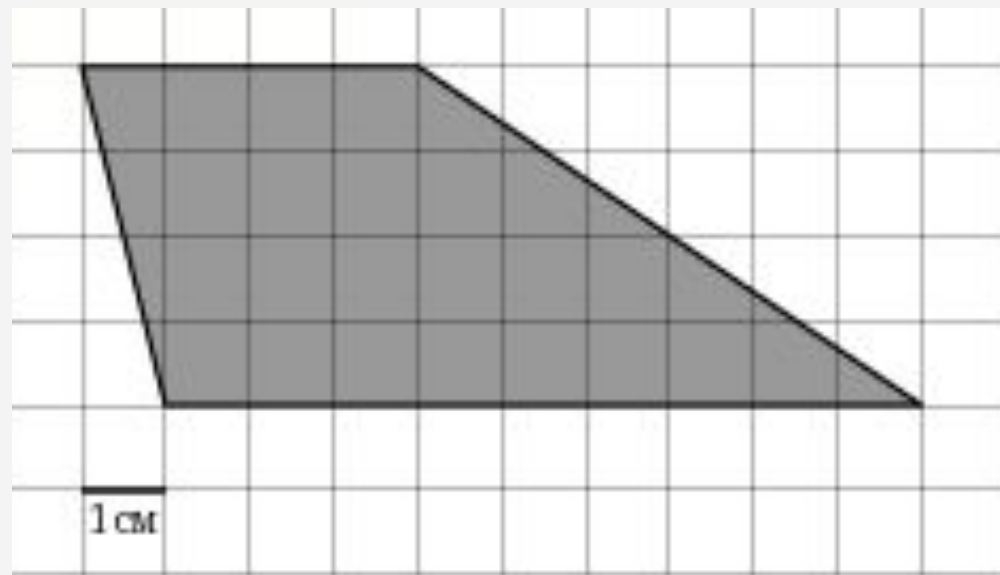

8 вопрос

На клетчатой бумаге с клетками размером 1 см × 1 см изображена трапеция (см. рисунок).
Найдите ее площадь в квадратных сантиметрах.

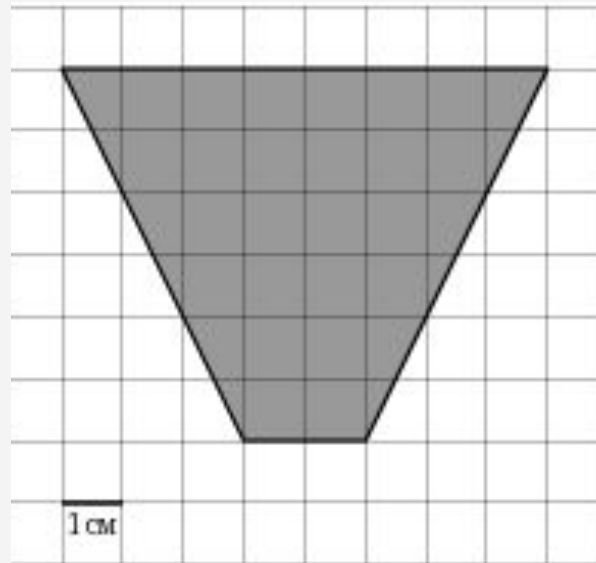

9 вопрос

На клетчатой бумаге с клетками размером 1 см × 1 см изображена трапеция (см. рисунок).
Найдите ее площадь в квадратных сантиметрах.

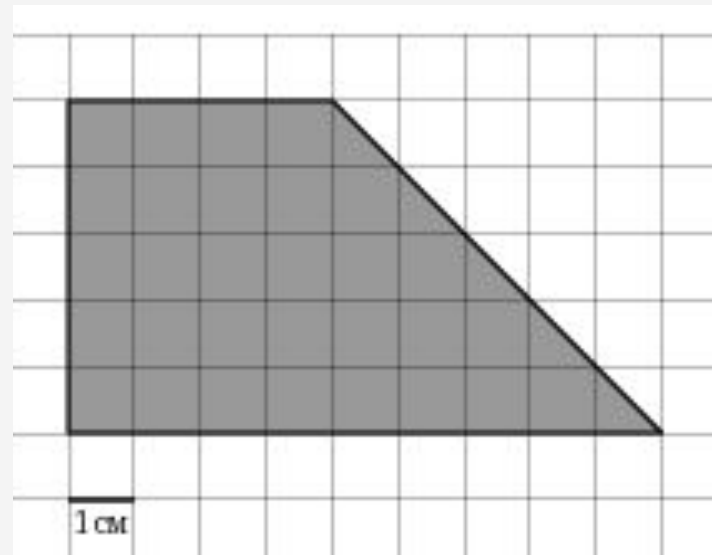

10 вопрос

На клетчатой бумаге с клетками размером 1 см × 1 см изображена трапеция (см. рисунок).
Найдите ее площадь в квадратных сантиметрах.



11 вопрос

Найдите площадь трапеции, вершины которой имеют координаты $(1;1)$, $(10;1)$, $(4;7)$, $(2;7)$.

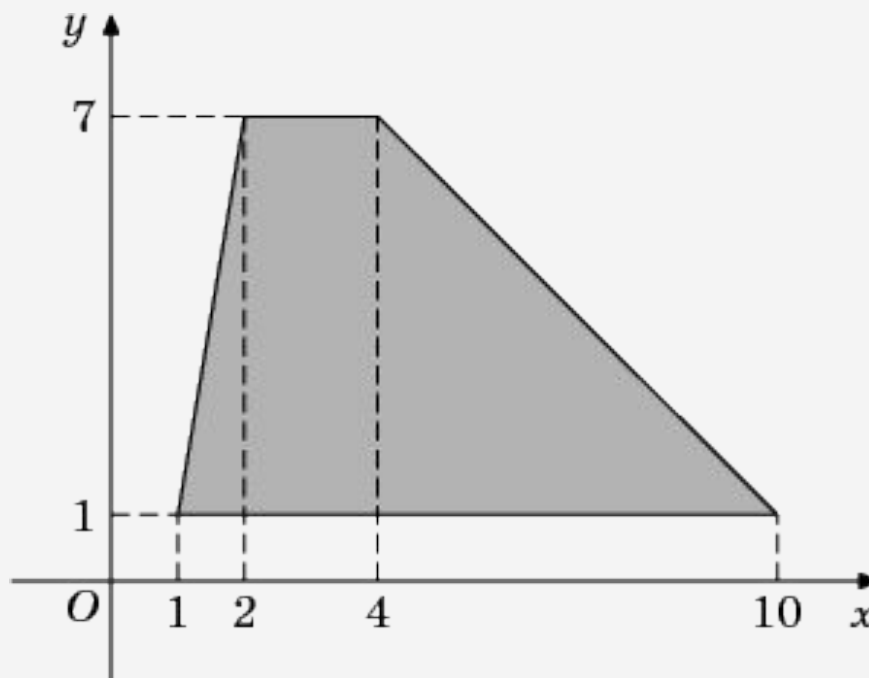

12 вопрос

Найдите площадь трапеции, вершины которой имеют координаты $(1;1)$, $(10;1)$, $(10;7)$, $(2;7)$.

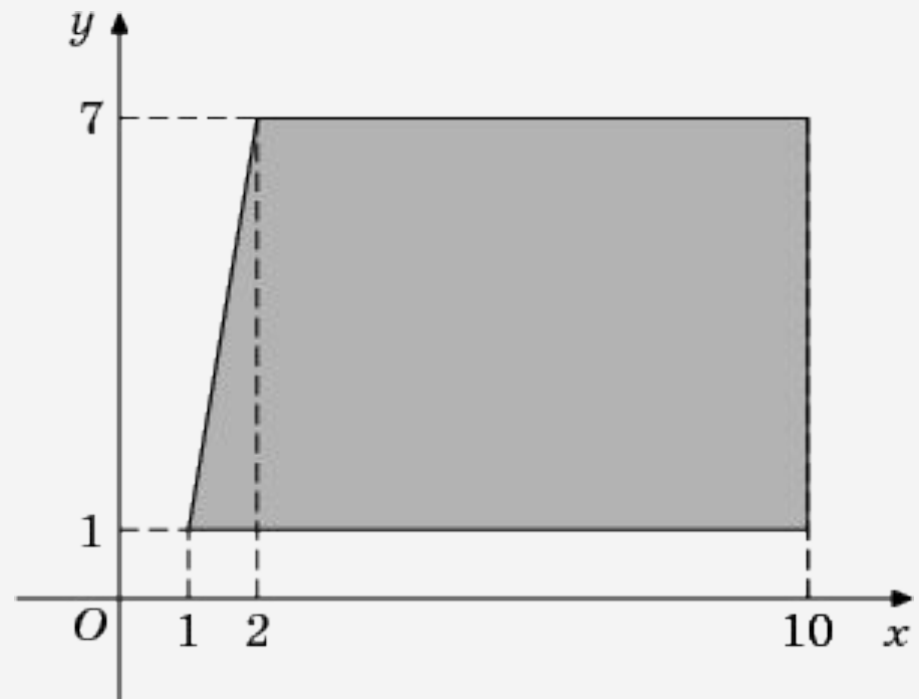

13 вопрос

Найдите площадь трапеции, изображенной на рисунке.

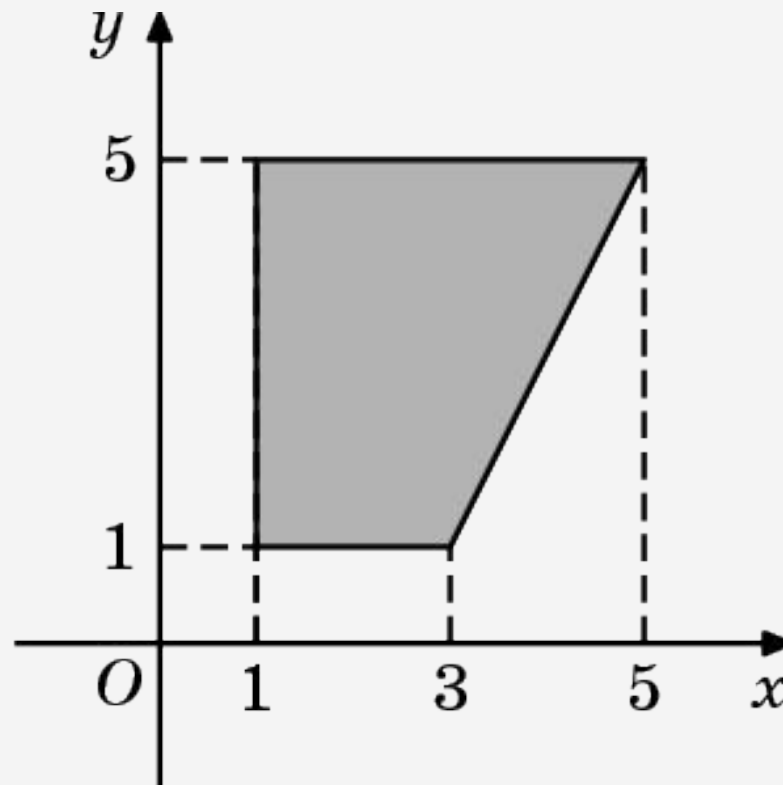

14 вопрос

Найдите площадь трапеции, вершины которой имеют координаты $(1;1)$, $(10;1)$, $(9;8)$, $(6;8)$.

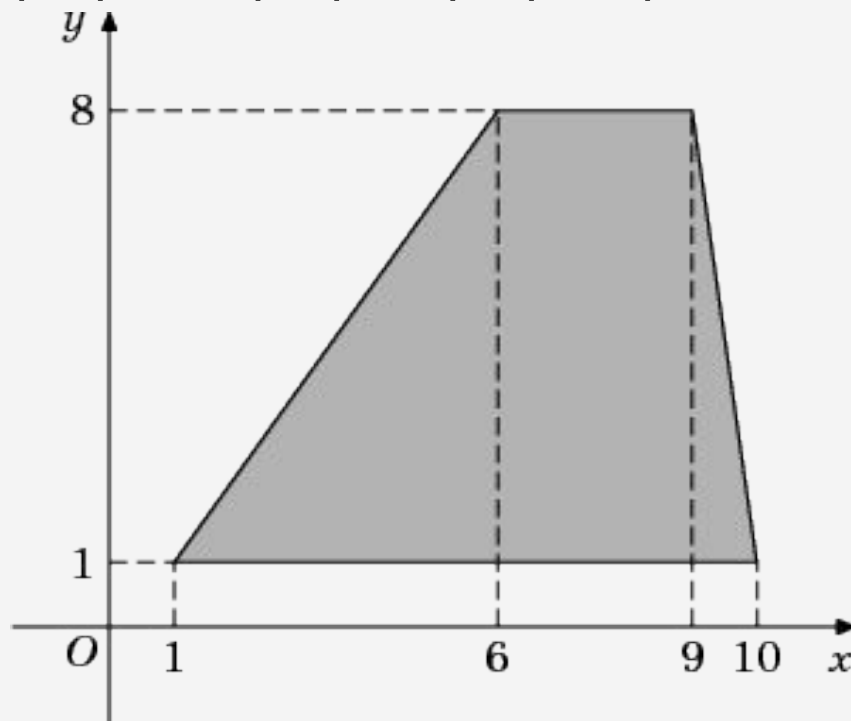

15 вопрос

Найдите площадь трапеции, изображенной на рисунке.

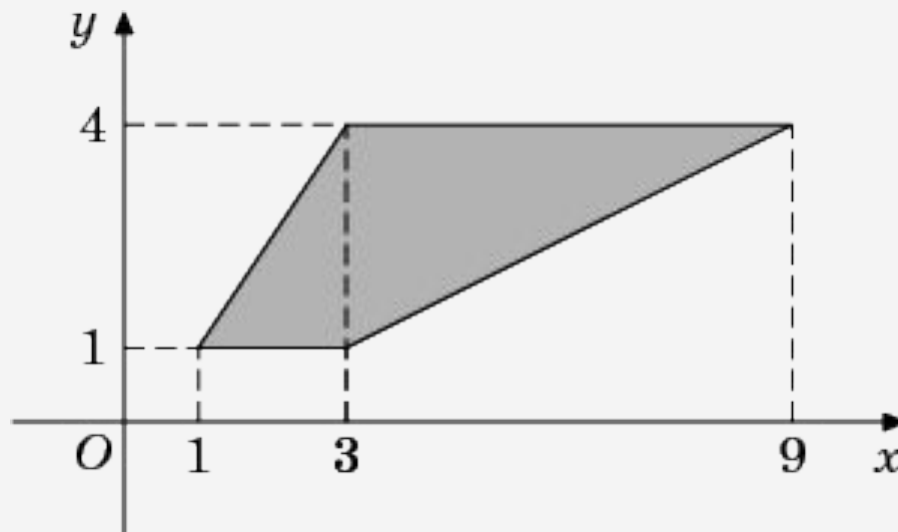

16 вопрос

Найдите площадь трапеции, изображенной на рисунке.

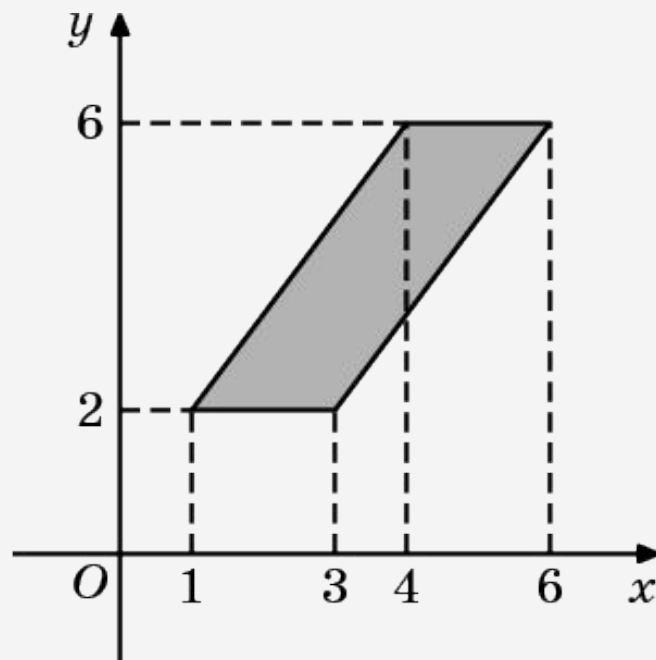

17 вопрос

Найдите площадь четырехугольника, вершины которого имеют координаты $(8;0)$, $(9;2)$, $(1;6)$, $(0;4)$.

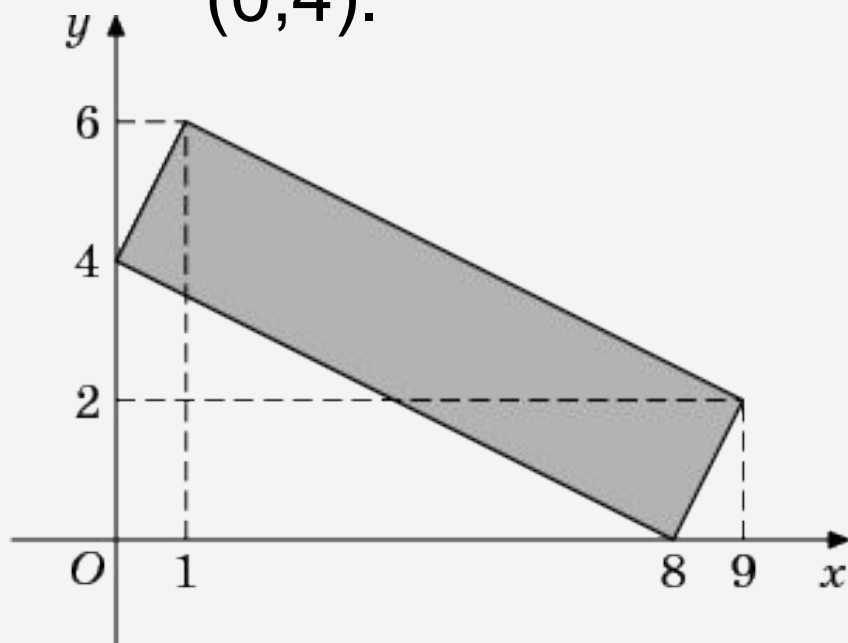

18 вопрос

Найдите площадь четырехугольника, вершины которого имеют координаты $(8;0)$, $(9;1)$, $(1;9)$, $(0;8)$.

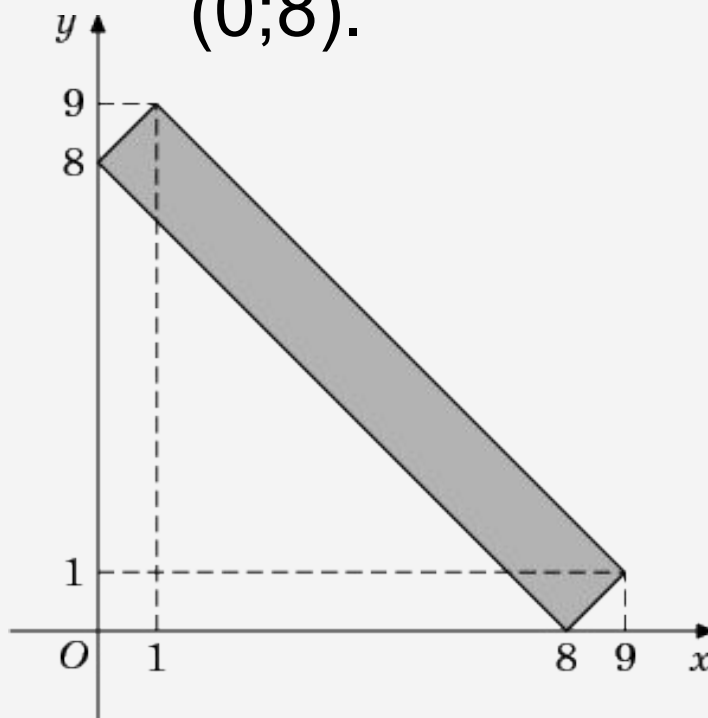

19 вопрос

Найдите площадь четырехугольника, вершины которого имеют координаты $(9;0)$, $(10;9)$, $(1;10)$, $(0;1)$.

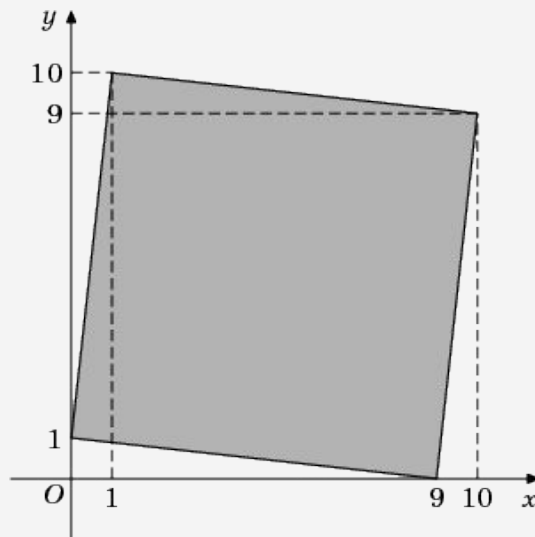

20 вопрос

Найдите площадь четырехугольника, вершины которого имеют координаты $(6;3)$, $(9;4)$, $(10;7)$, $(7;6)$.

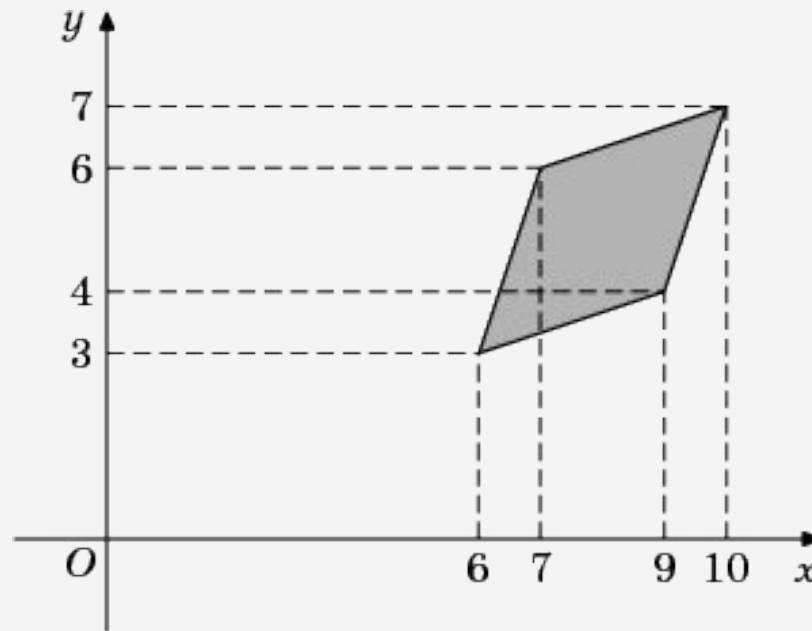

Результаты теста:

Всего вопросов:

Правильных ответов:

Процент правильных ответов:

Оценка: