

# Явление фотоэффекта



Выполнила: учитель физики  
МОУ «СОШ №32»

г.Перми Пермский Край

Злобина Людмила Леонидовна



# Фотоэффект

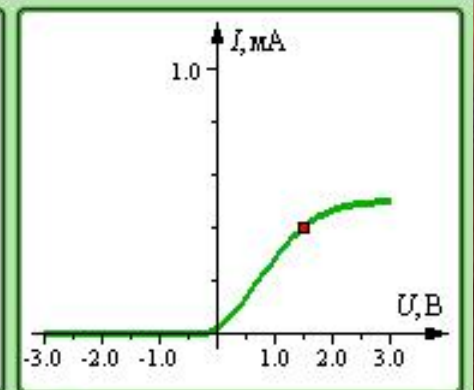
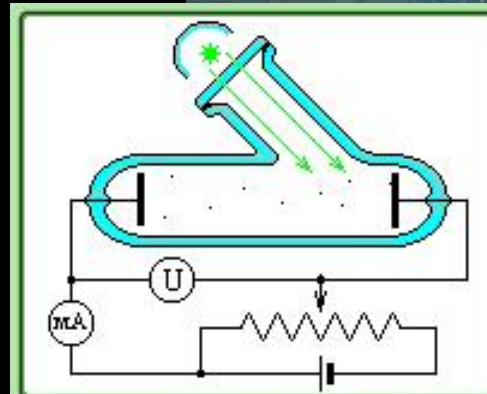
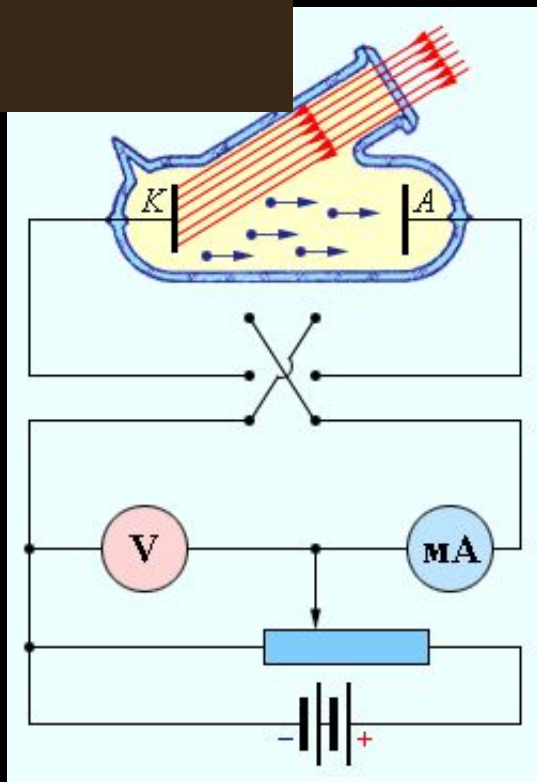
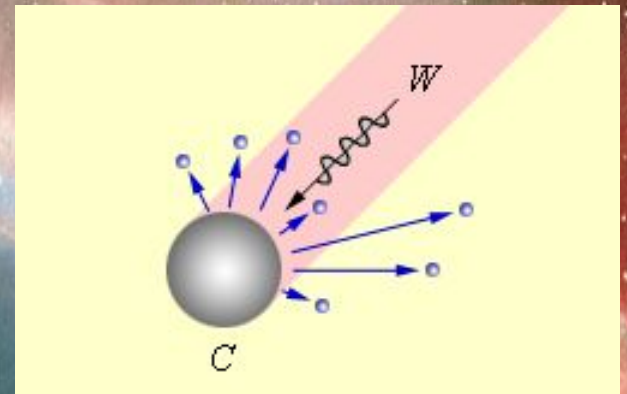
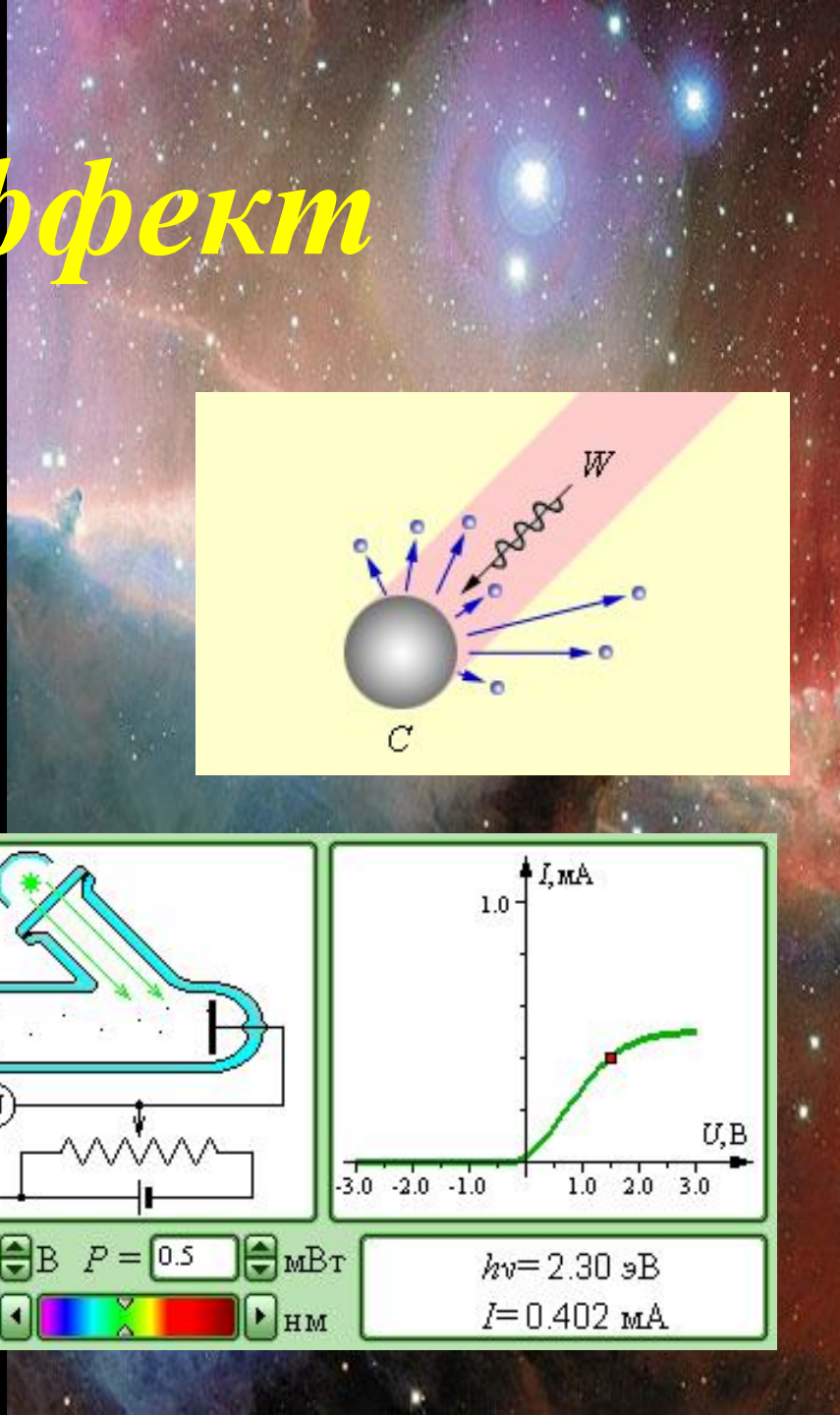

$U = 1.5$  B  $P = 0.5$  мВт  
 $\lambda = 540$  нм

$h\nu = 2.30$  эВ  
 $I = 0.402$  mA

# Раздел современной физики

**Квантовая физика изучает свойства, строение атомов и молекул, движение и взаимодействие микрочастиц**

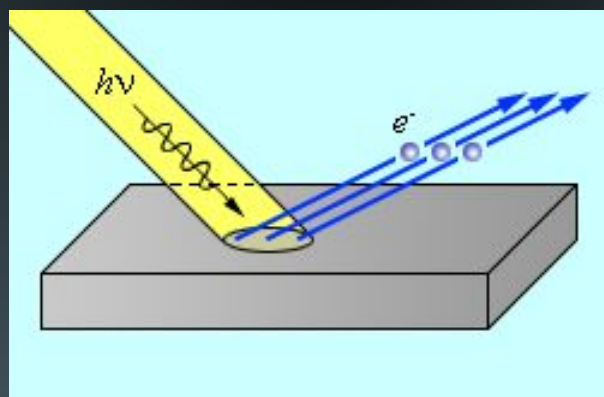

# Открытие фотоэффекта

- 1886 – 1889 года, наблюдение фотоэффекта
- Немецкий физик
- Генрих Герц
- Обнаружил фотоэффект



# Наблюдение фотоэффекта

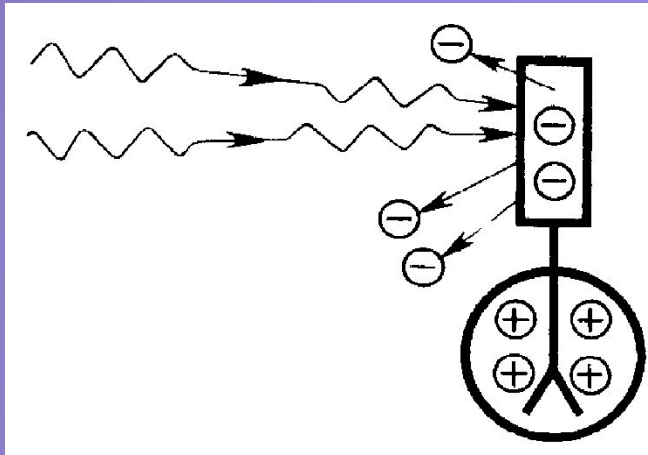

- Явление выхода (вырывания) электронов из вещества под действием света получило название фотоэлектрического эффекта - фотоэффекта

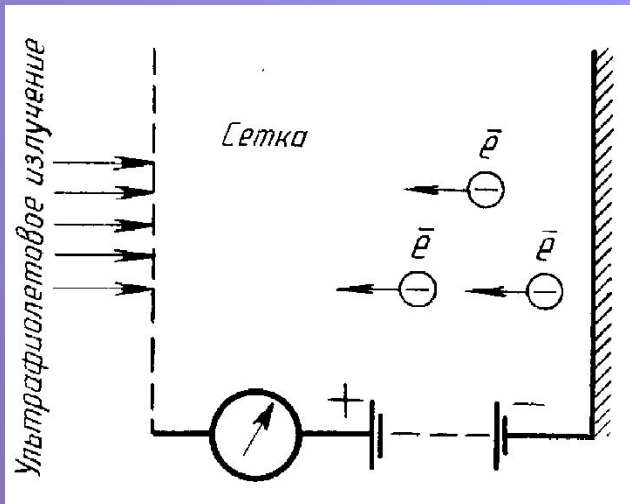

# Наблюдение фотоэффекта

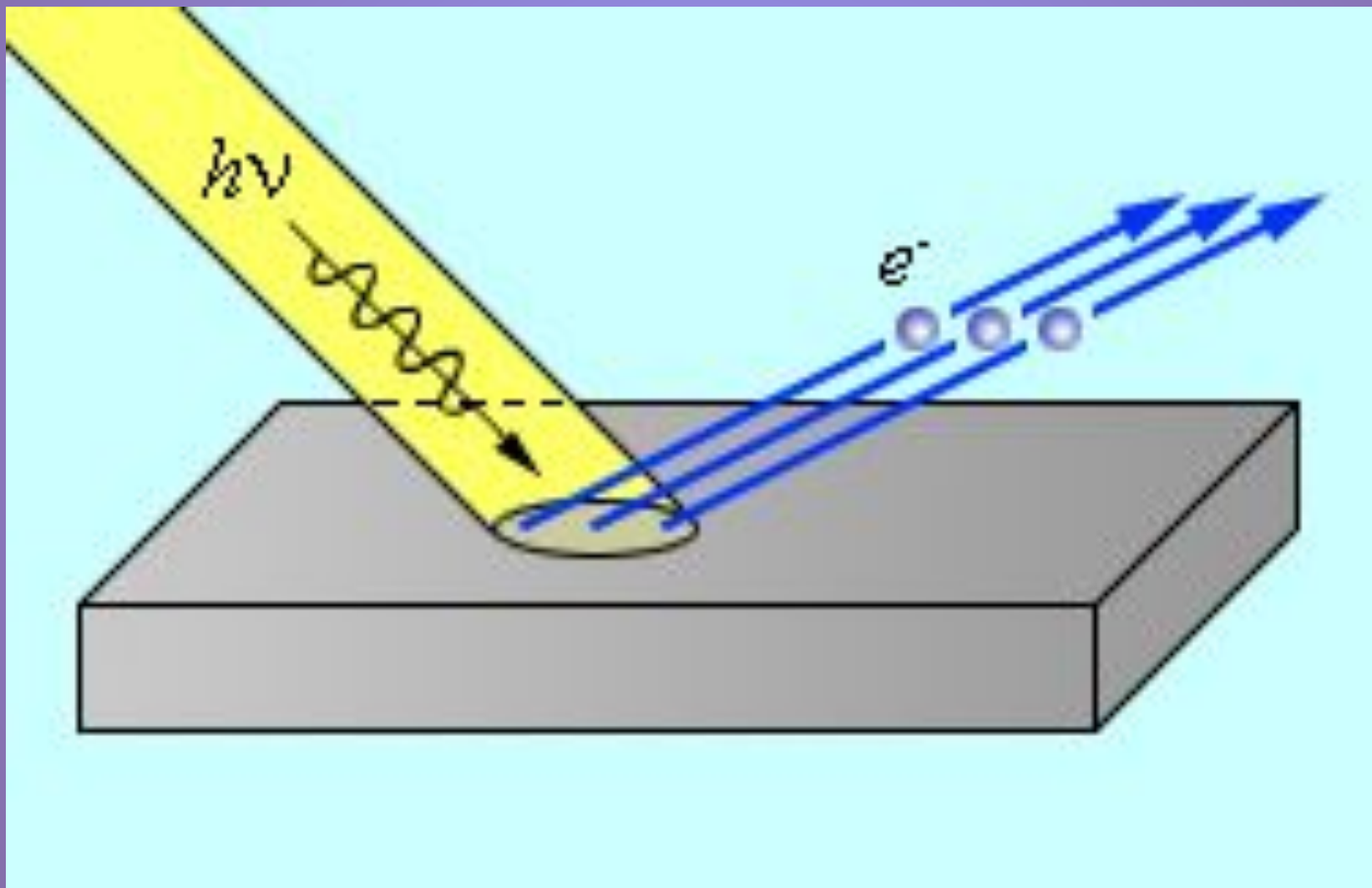

# Наблюдение фотоэффекта

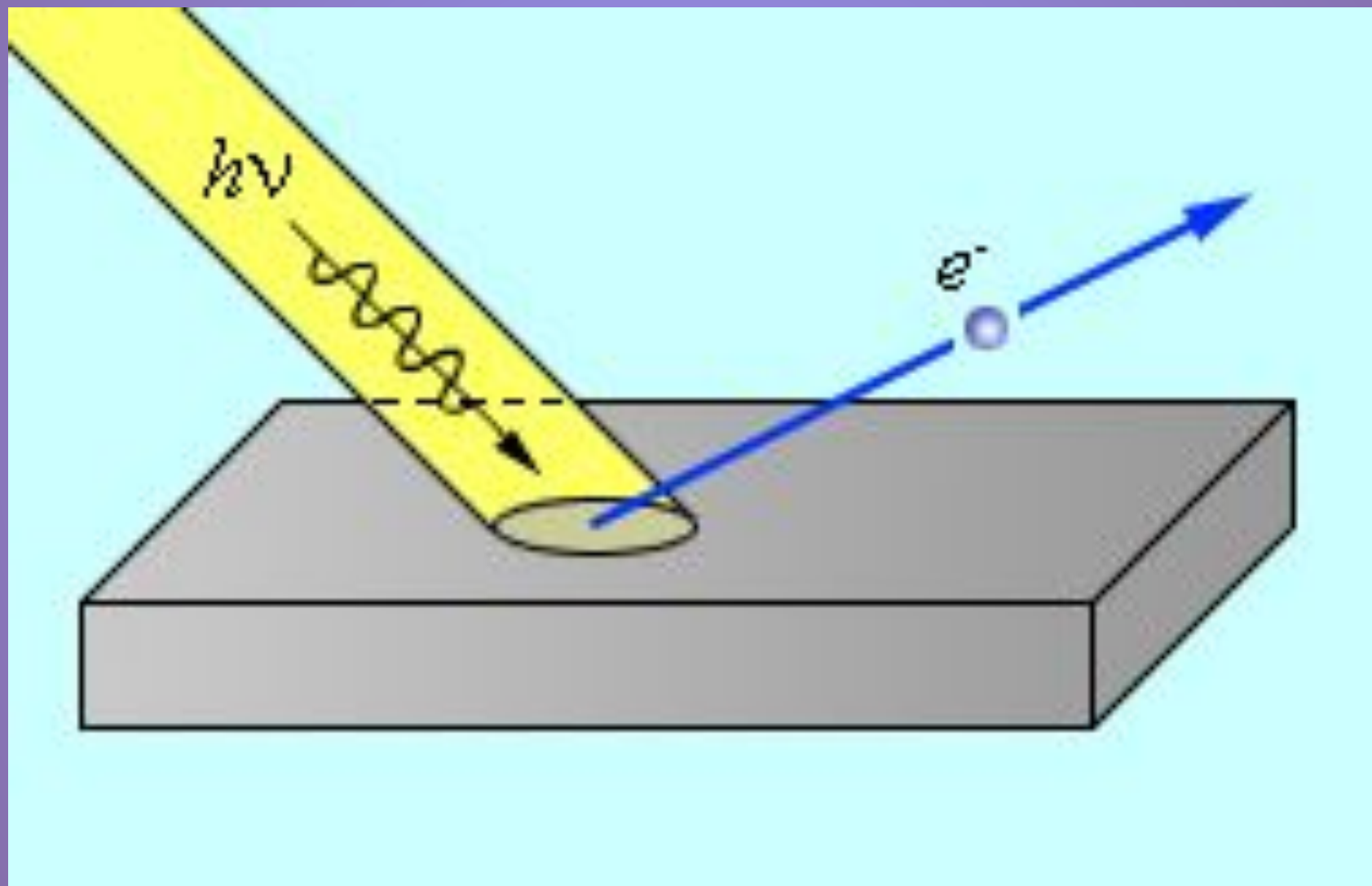

# Наблюдение фотоэффекта

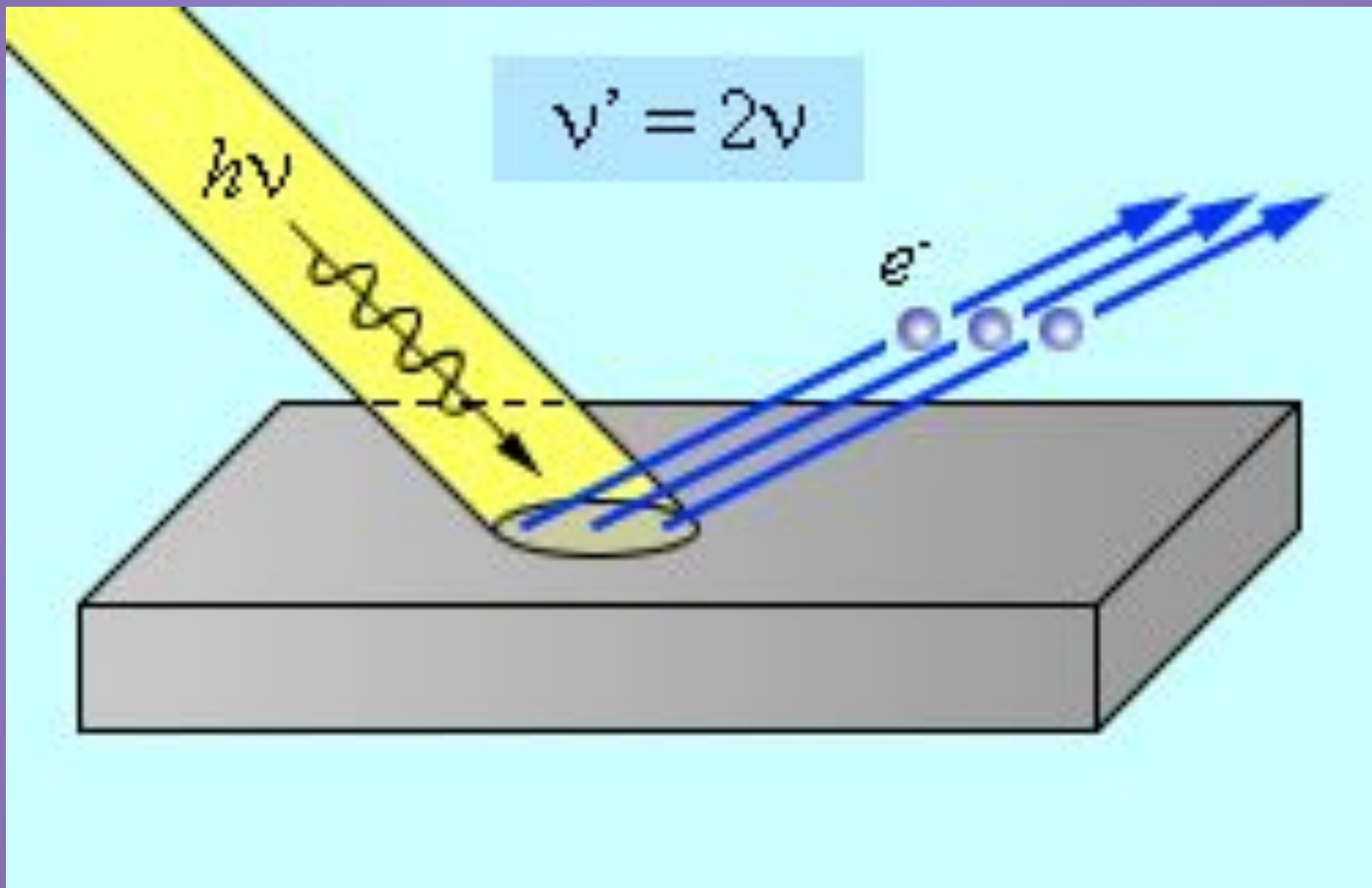



# Законы фотоэффекта

Количественные  
закономерности  
фотоэффекта  
(1888 - 1889) были  
установлены  
Русским физиком  
А.Г. Столетовым



# Опыты Столетова

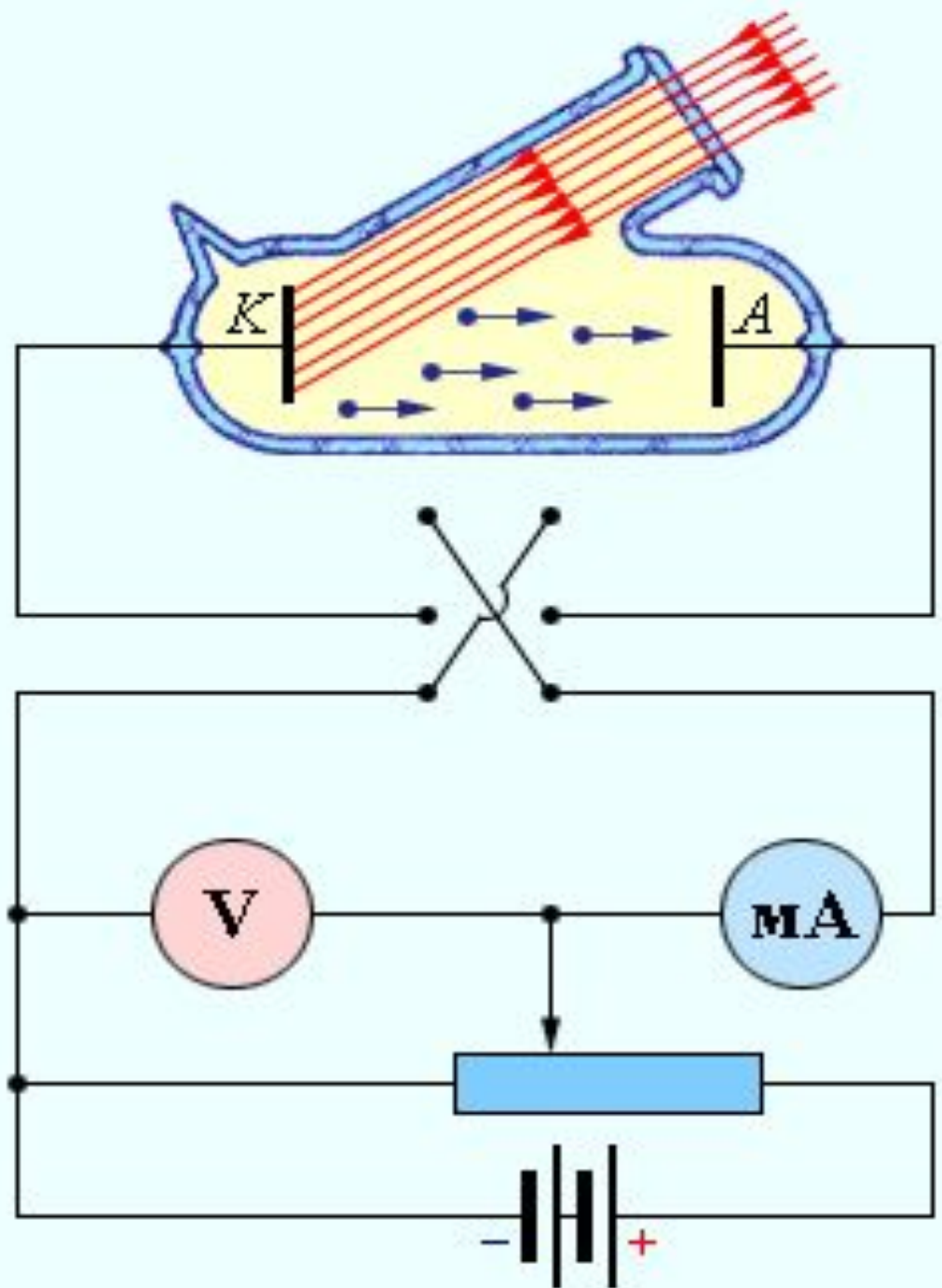

# Первый закон

## фотоэффекта

- *Фототок насыщения пропорционален световому потоку, падающему на металл.*
- Т.к. сила тока определяется величиной заряда, а световой поток - энергией светового пучка, то можно сказать:
- *число электронов, выбиваемых за 1 с из вещества, пропорционально интенсивности света, падающего на это вещество*

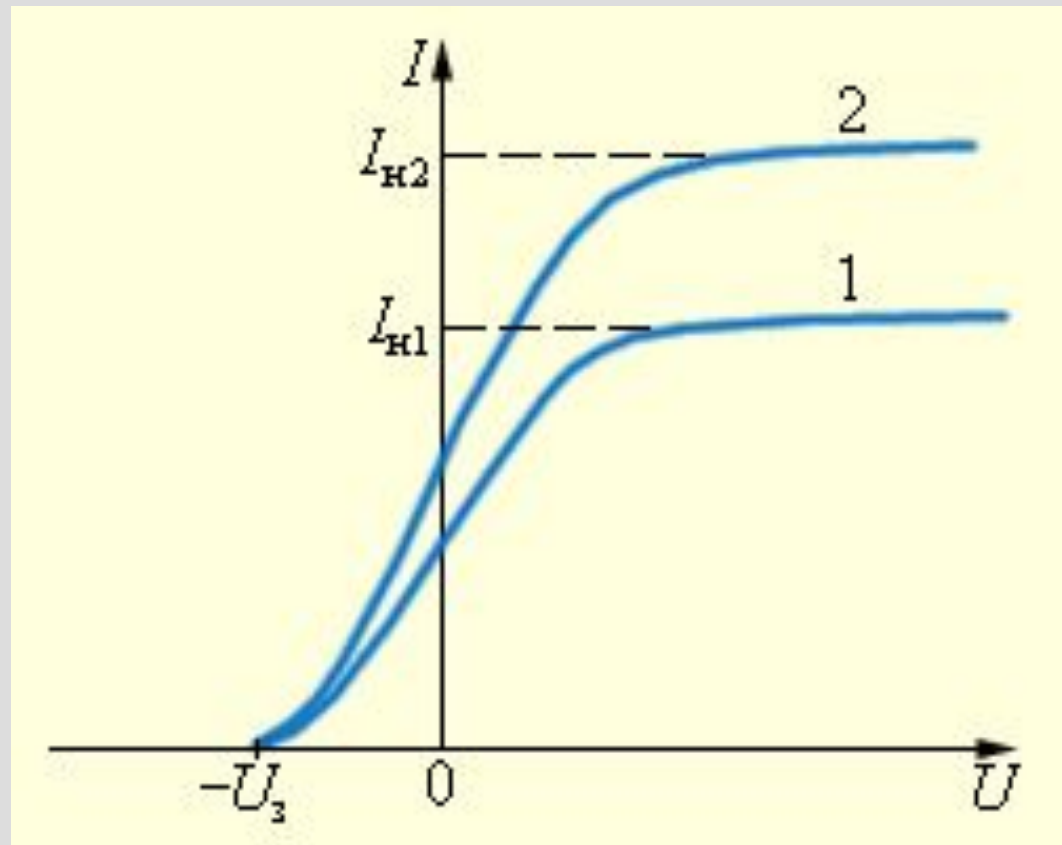

# Второй закон фотоэффекта

*Кинетическая энергия фотоэлектронов не зависит от интенсивности падающего света, а зависит от его частоты.*

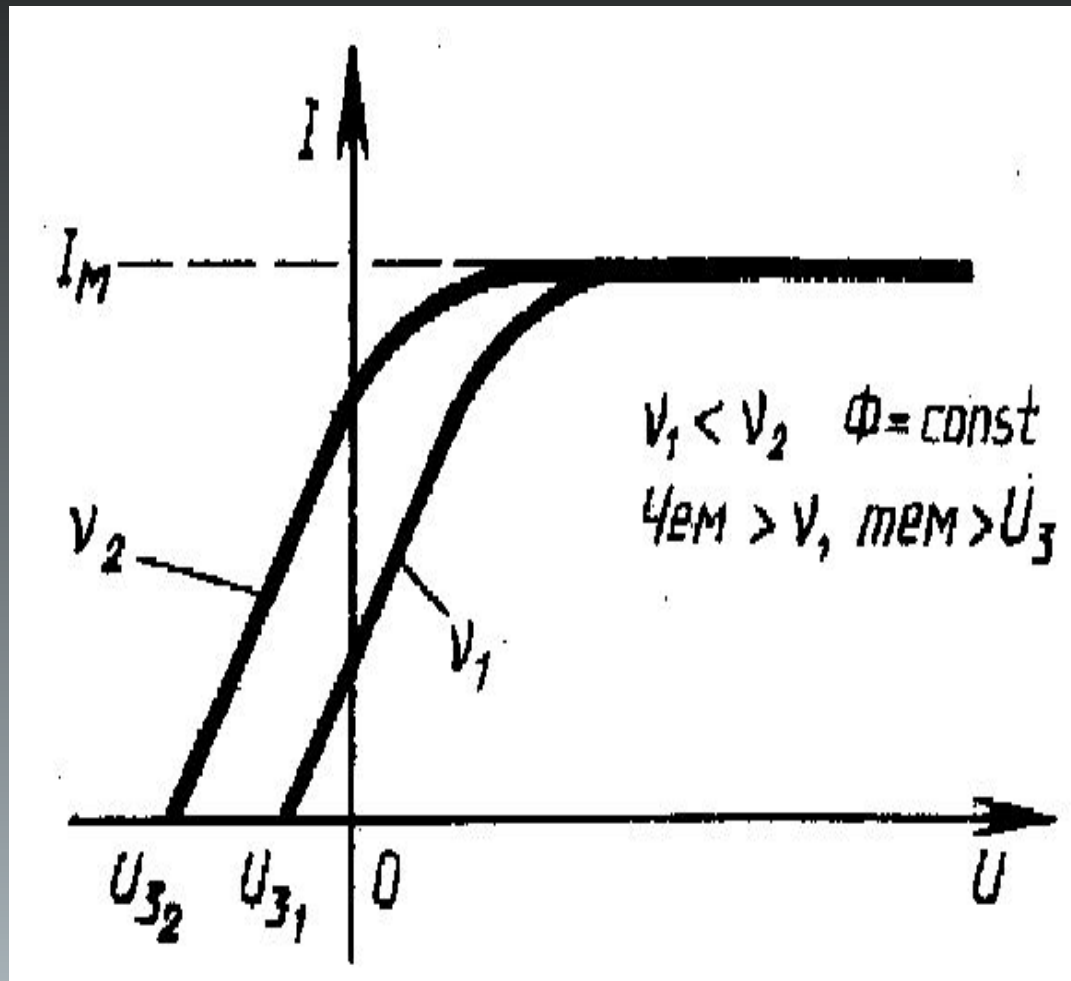

# Третий закон фотоэффекта

*Для каждого вещества существует красная граница фотоэффекта, т. е. существует наименьшая частота  $\nu_{\min}$ , при которой еще возможен*

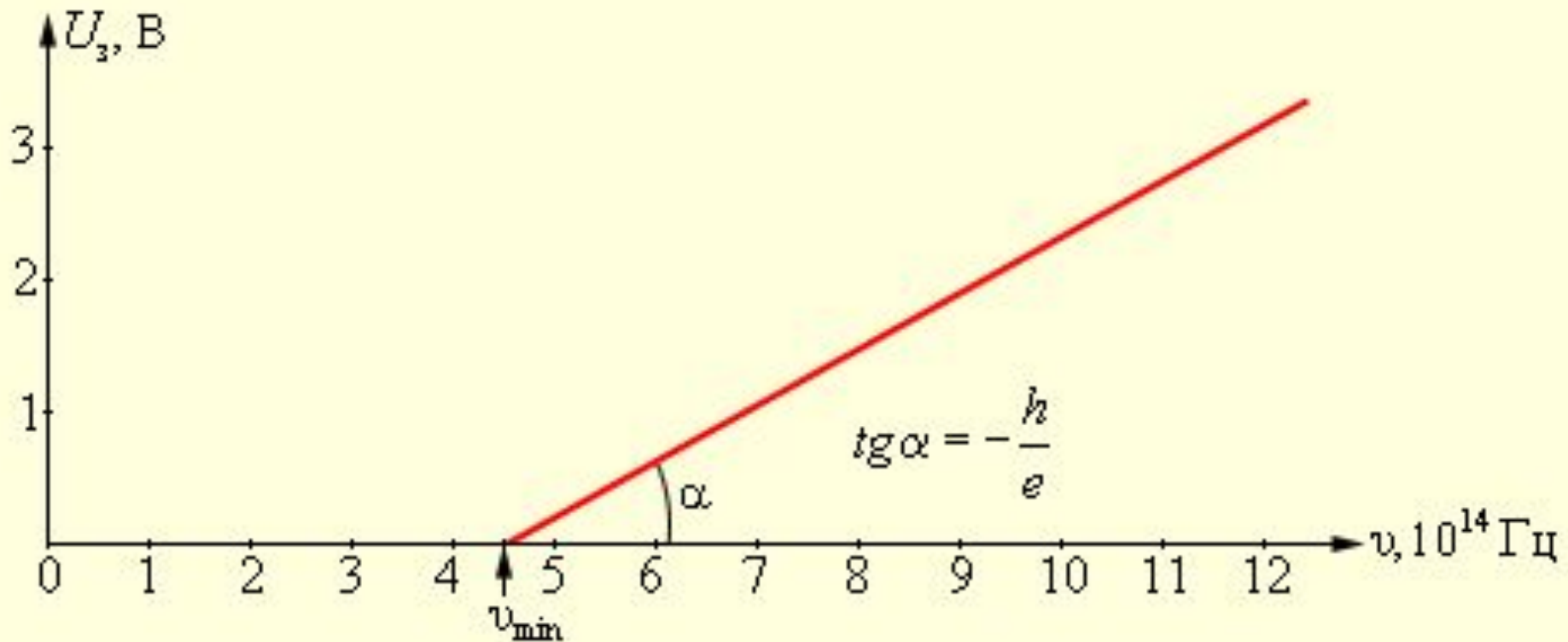

# Объяснение фотоэффекта



Немецкий физик

Макс Планк

1900 г. Гипотеза:

*Тела испускают свет порциями- квантами.*

$$E = h\nu$$

Где  $h = 6,63 \cdot 10^{-34}$  Дж·с  
постоянная Планка

# Теория фотоэффекта

Альберт Эйнштейн  
1905 г.

Развитие идеи Планка:

*Свет не только излучается  
и поглощается, но и  
существует в виде  
отдельных квантов.*

*Объяснение законов  
фотоэффекта*

$$h\nu = A + \frac{mv^2}{2}$$

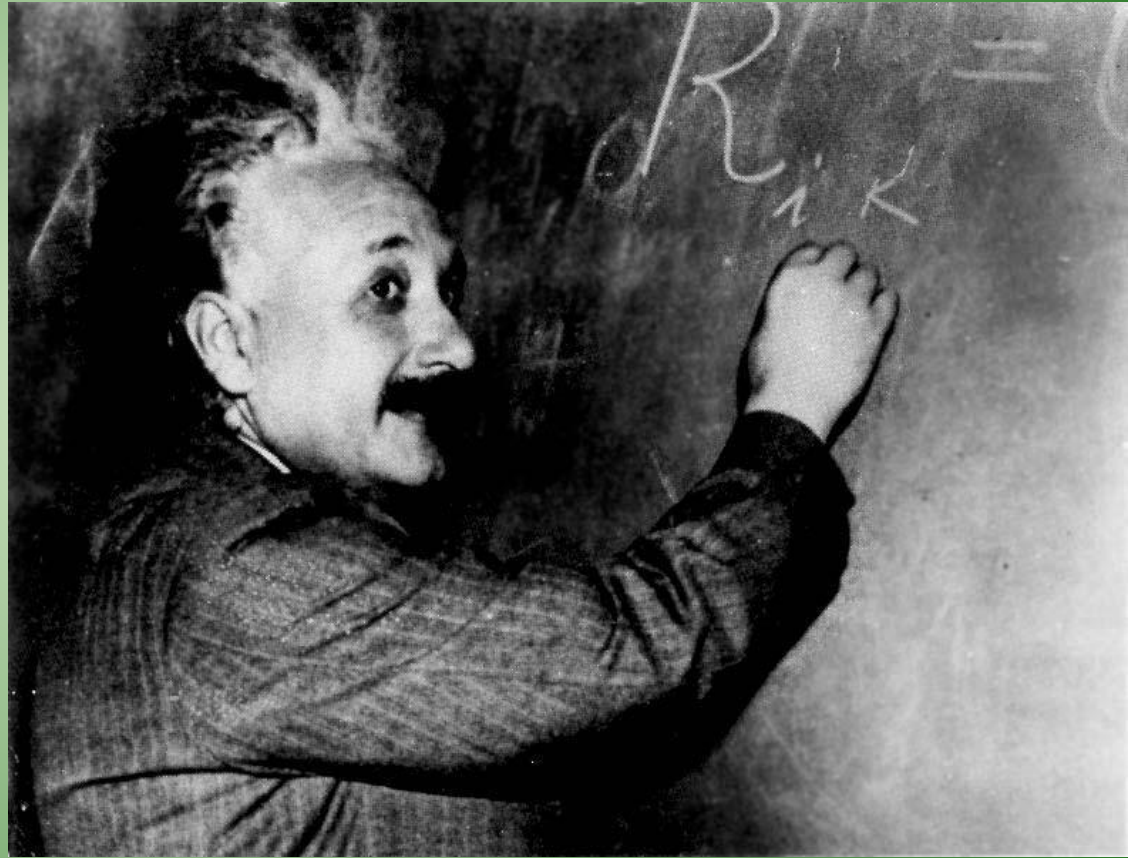

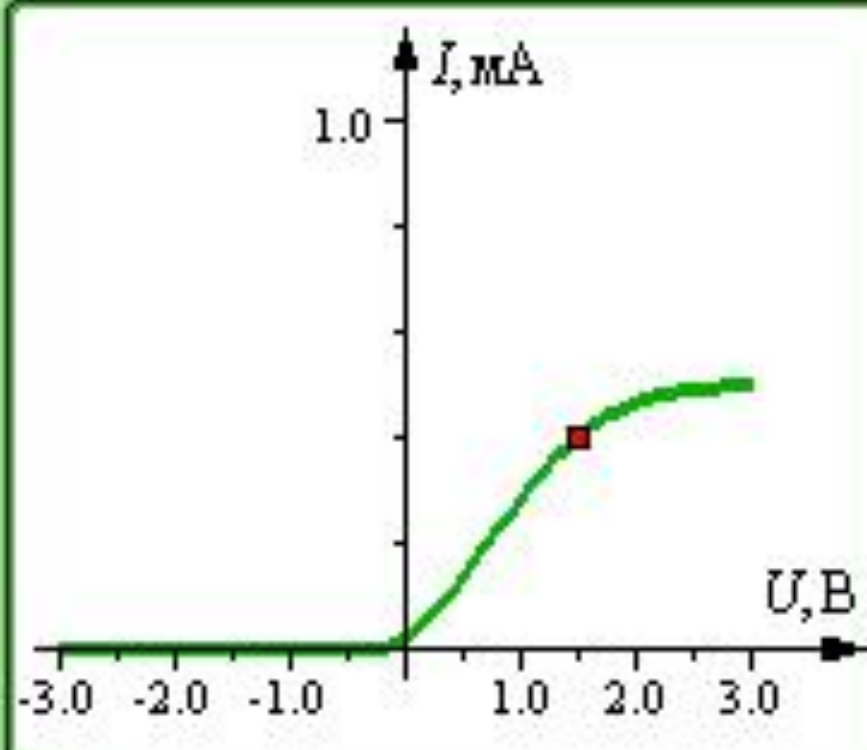
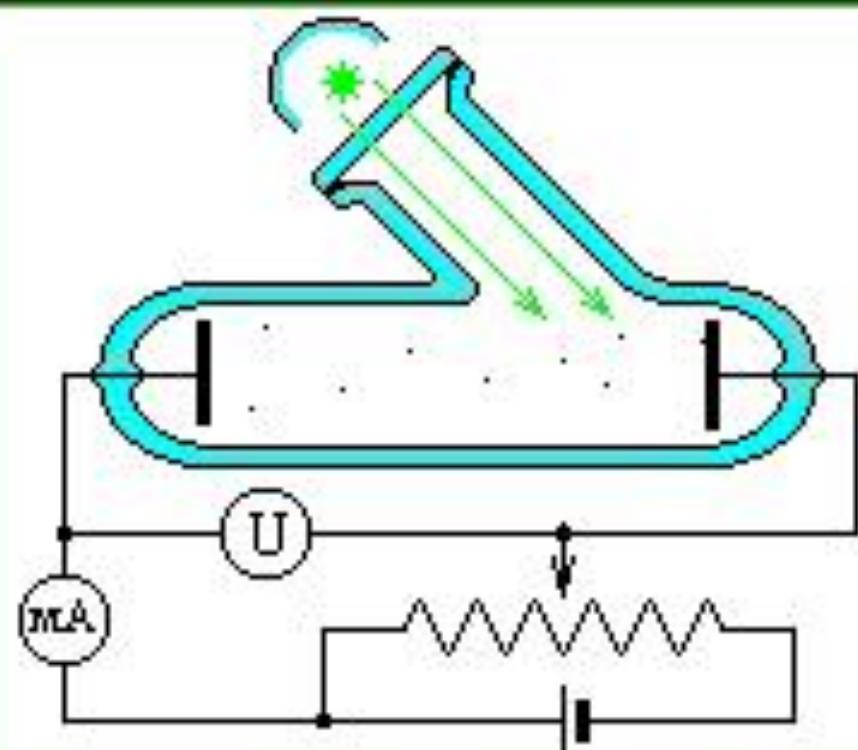

$U = 1.5$  B  $P = 0.5$  мВт

$\lambda = 540$  нм

$$h\nu = 2.30 \text{ эВ}$$

$$I = 0.402 \text{ мА}$$



## Вопросы:

- 1. Почему выход фотоэлектронов при возникновении фотоэффекта не зависит от освещенности металла?*
- 2. Как изменяется кинетическая энергия электронов при фотоэффекте, если, не изменяя частоту, увеличить световой поток в 2 раза?*
- 3. Как зависит запирающее напряжение от длины волны освещающего света?*
- 4. Как изменится скорость вылетающих электронов при увеличении частоты освещающего света?*
- 5. Как изменится работа выхода электрона из вещества при уменьшении частоты облучения в 3 раза?*

# Вопросы:

*1. Как изменится кинетическая энергия электронов при фотоэффекте, если увеличить частоту облучающего света, не изменяя общую мощность излучения?*

- *Увеличится*
  - *Уменьшится*
  - *Не изменится*
  - *Ответ не однозначен*

Вопросы:

*Какие из перечисленных ниже приборов основаны на волновых свойствах света?*

*1. Дифракционная решетка*

*2. Фотоэлемент*

*А) Только 1*

*Б) Только 2*

*В) 1 и 2*

*Г) Ни 1, ни 2*



## Вопросы:

*В каком случае электроскоп, заряженный отрицательным зарядом, быстрее разрядится?*

- При освещении инфракрасным излучением*
- При освещении ультрафиолетовым излучением*



# Вопросы:

*На рисунке приведены графики зависимости запирающего напряжения фотоэлемента от частоты облучающего света. В каком случае материал катода фотоэлемента имеет большую работу выхода?*

- I
- II
- Одинаковую
- Ответ не однозначен

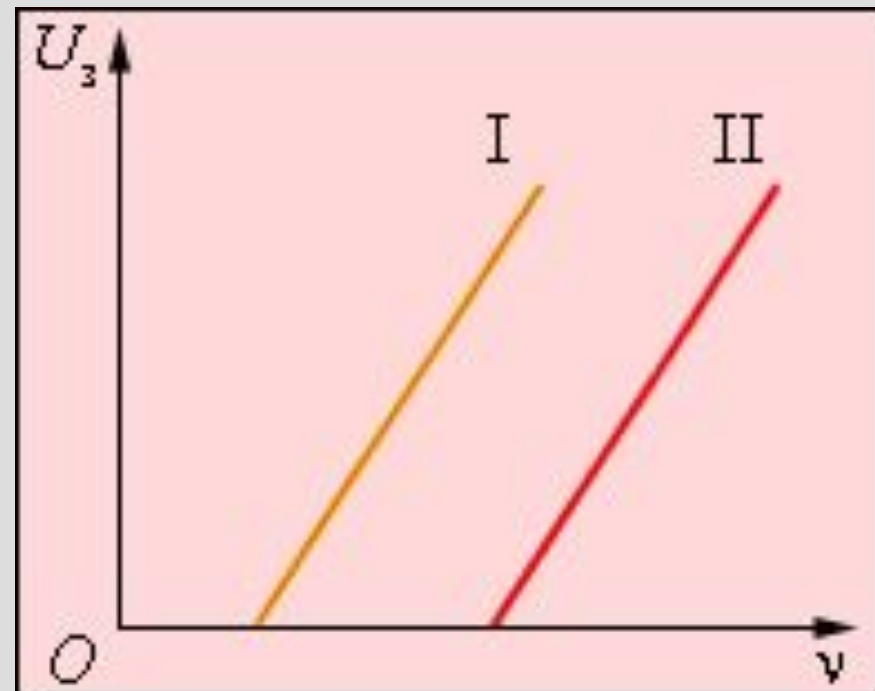

# Третий закон фотоэффекта

*Для каждого вещества существует красная граница фотоэффекта, т. е. существует наименьшая частота  $\nu_{\min}$ , при которой еще возможен*

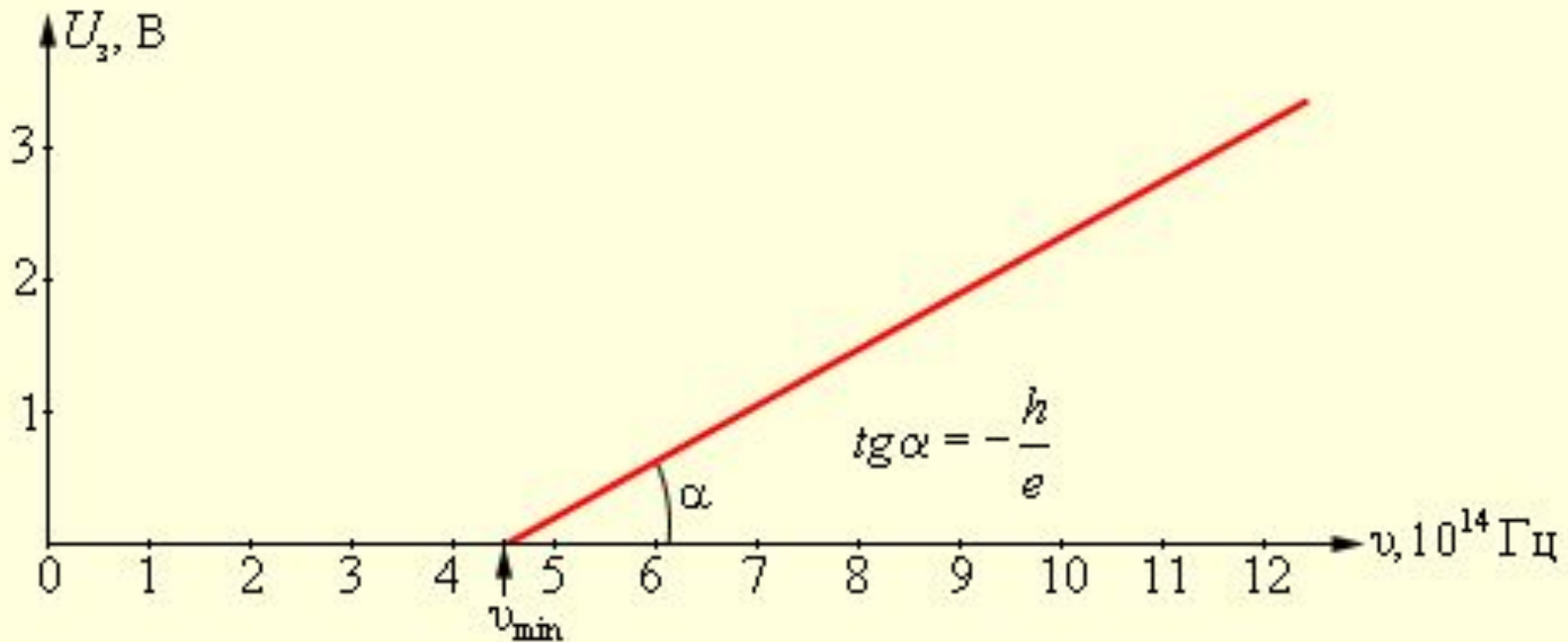

# Основные закономерности:

- 1. Максимальная кинетическая энергия фотоэлектронов линейно возрастает с увеличением частоты света  $\nu$  и не зависит от его интенсивности.*
- 2. Для каждого вещества существует так называемая **красная граница фотоэффекта**, то есть наименьшая частота  $\nu_{\min}$ , при которой еще возможен внешний фотоэффект.*
- 3. Число фотоэлектронов, вырываемых светом из катода за 1 с, прямо пропорционально интенсивности света.*
- 4. Фотоэффект практически безынерционен, фототок возникает мгновенно после начала освещения катода при условии, что частота света  $\nu > \nu_{\min}$*

# Применение фотоэффекта





# Применение фотоэффекта



# Применение фотоэффекта

