

Русская
деревянная
архитектура

Храмостроительство

Деревянное храмостроительство

Русская система мер

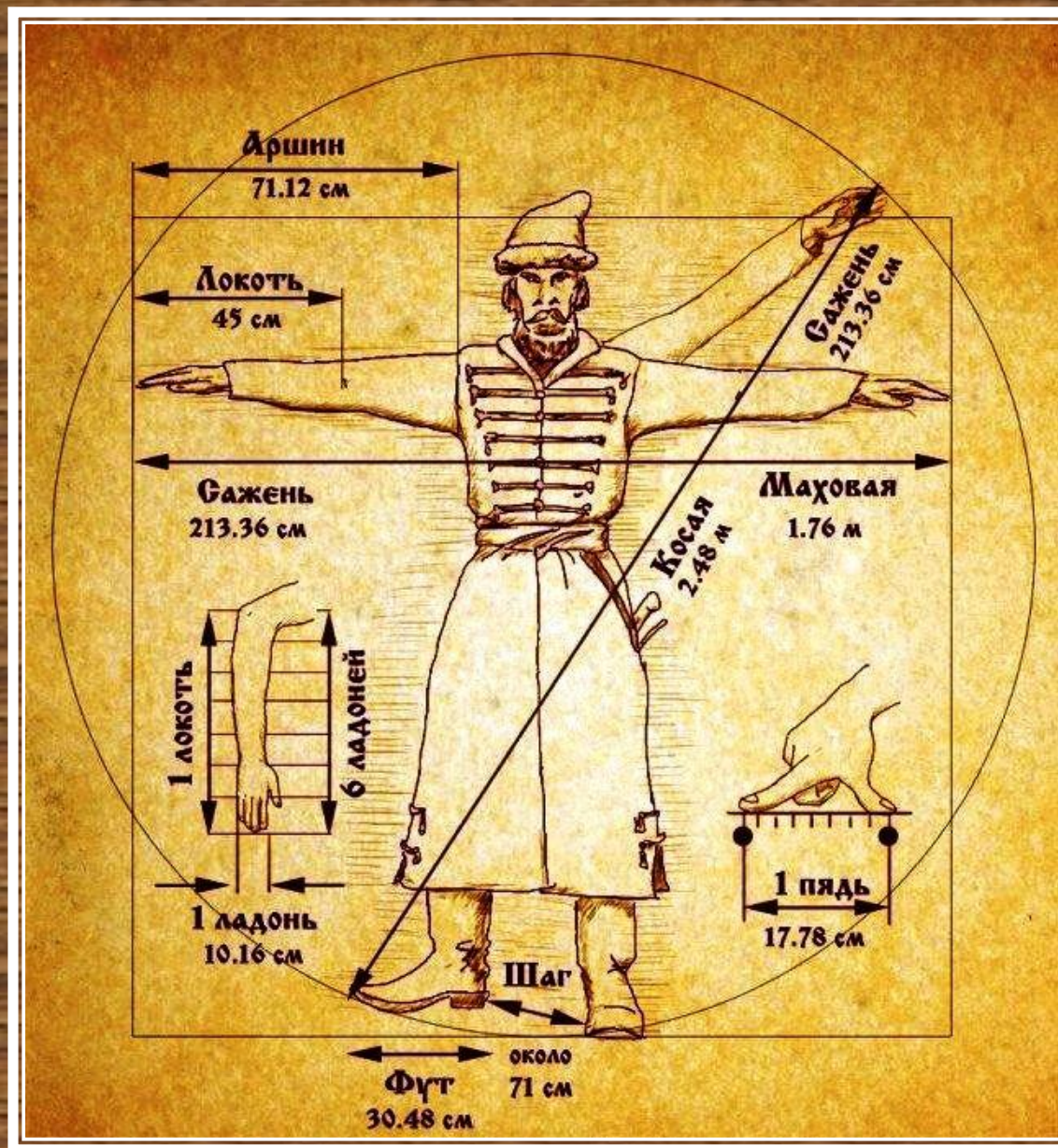

Русская система мер

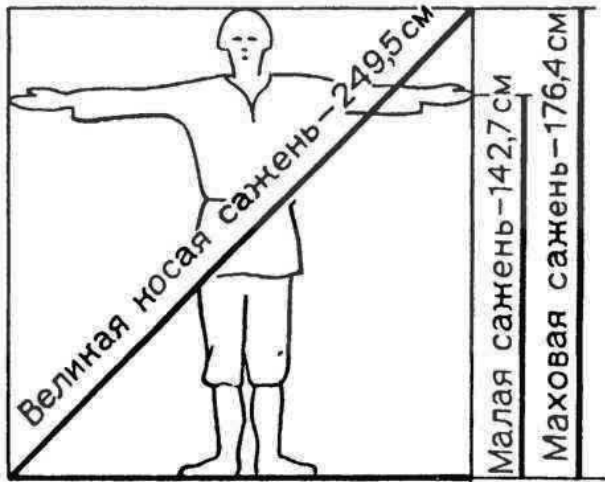

Мерная маховая сажень — 176,4 см

Простая сажень — 152,7 см

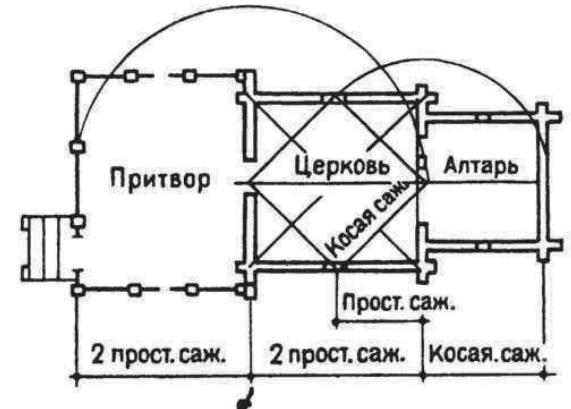
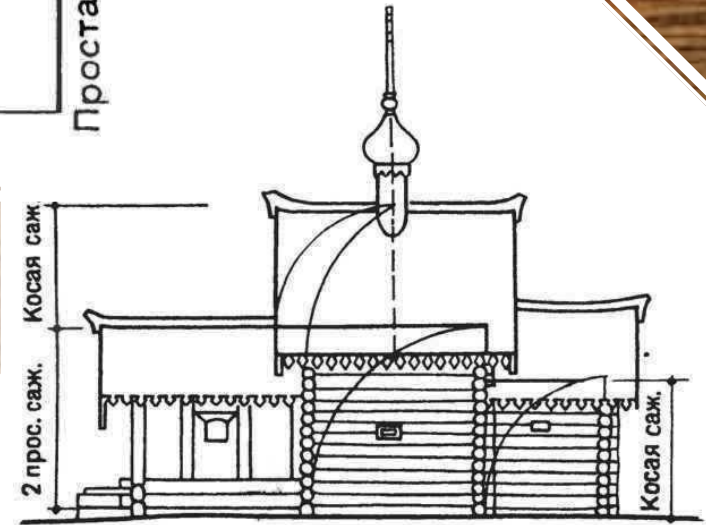
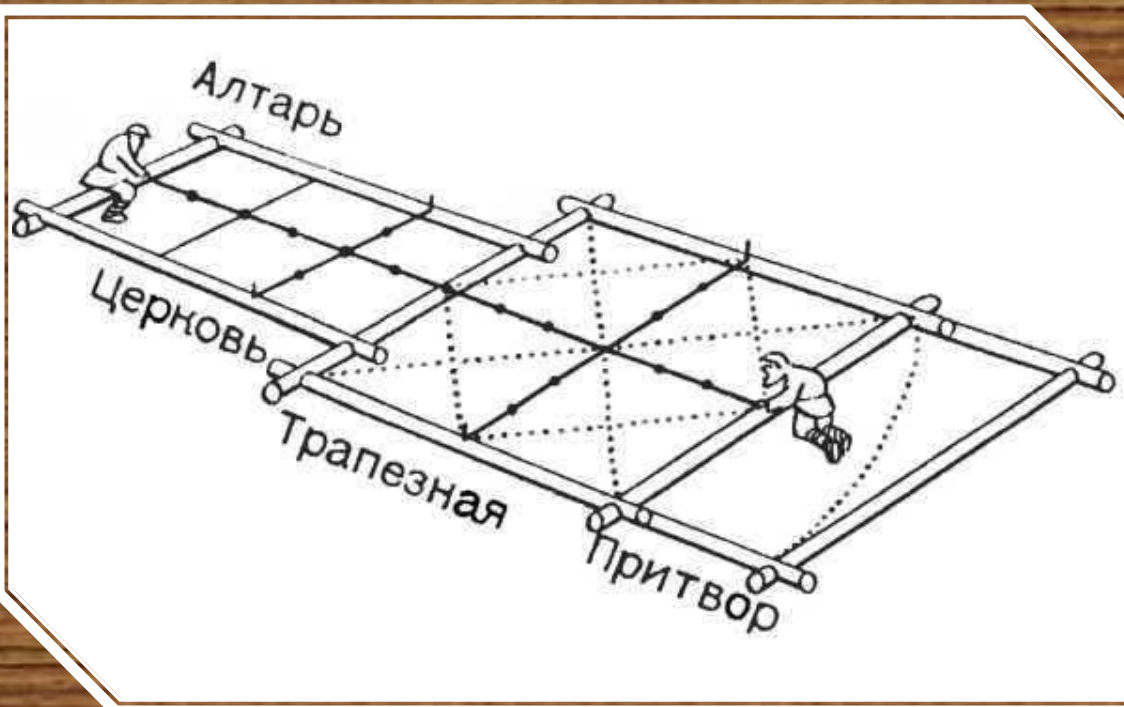
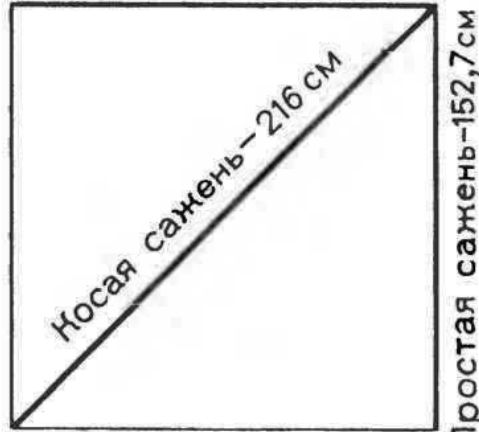

Элементы конструктивного и декоративного решения деревянного храма

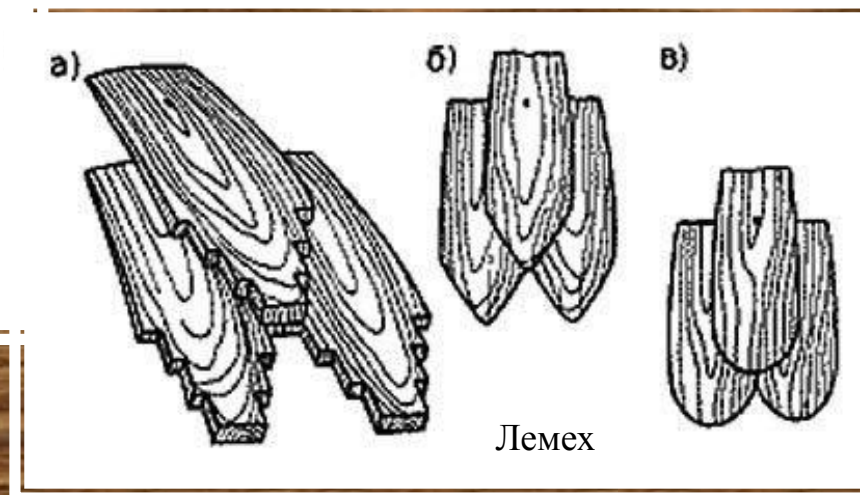
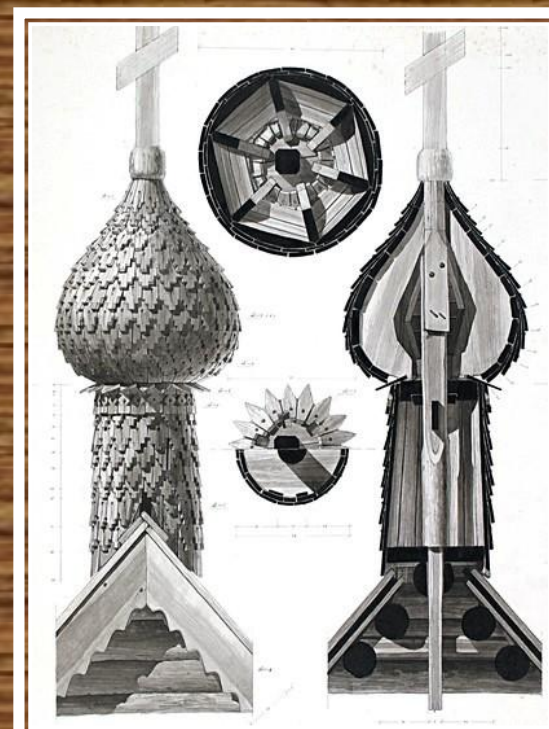
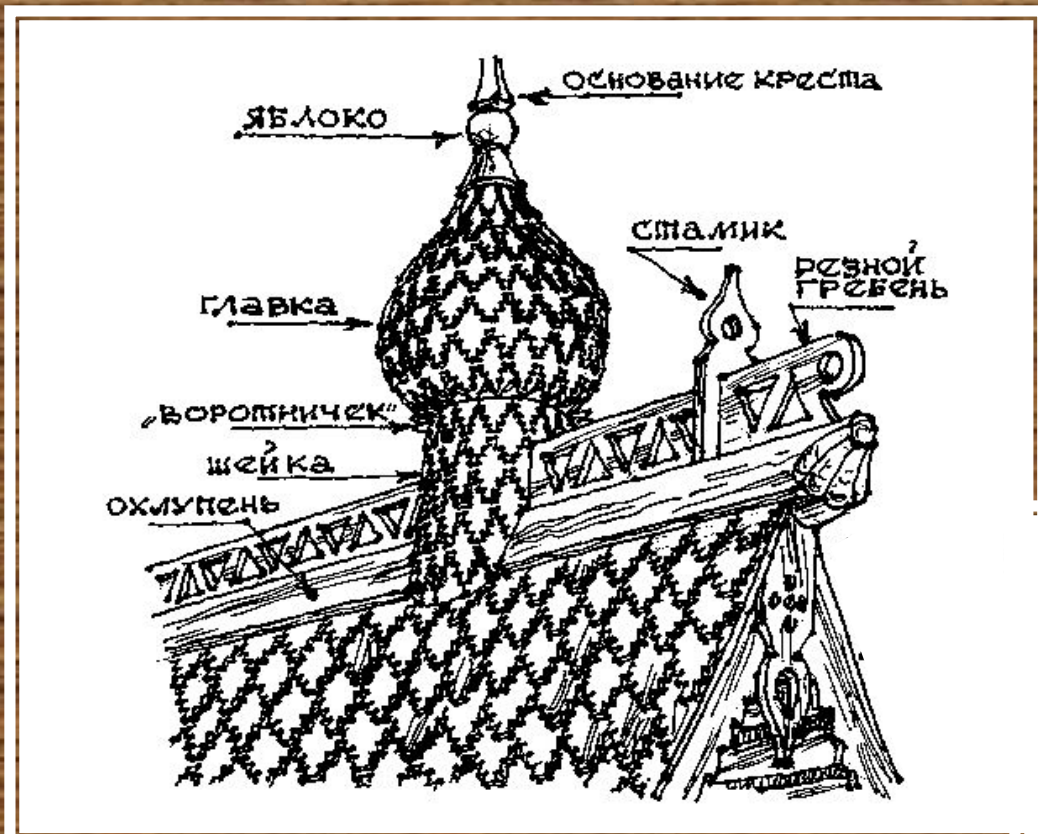

Лемех:
а - городчатый; б - заострённый;
в - округлённый.

Основные типы деревянной церковной архитектуры

I. Клетский тип храма

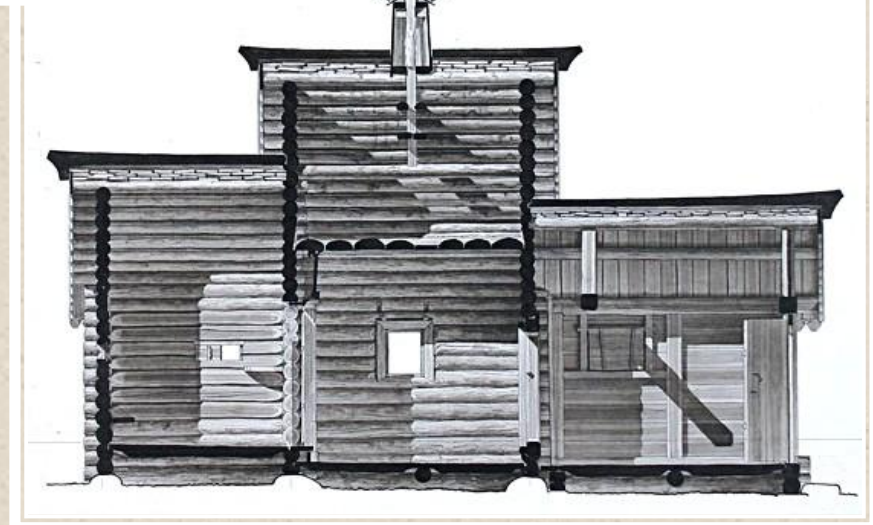
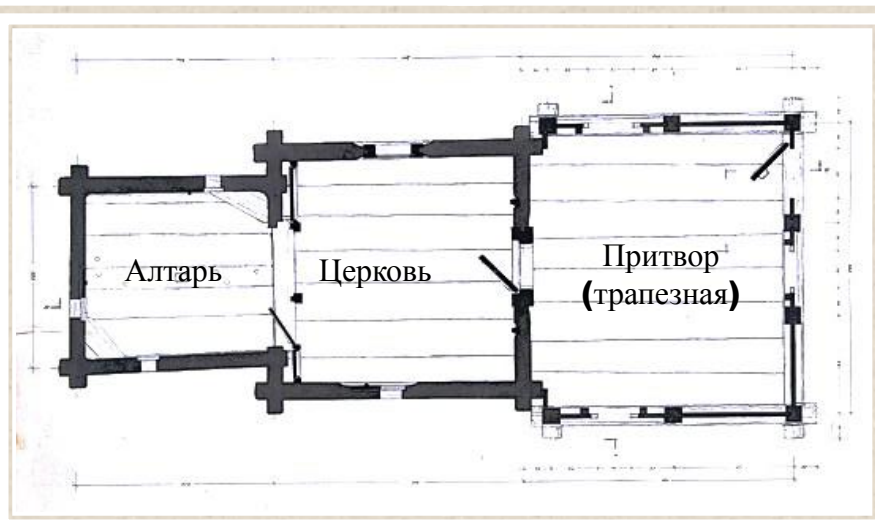
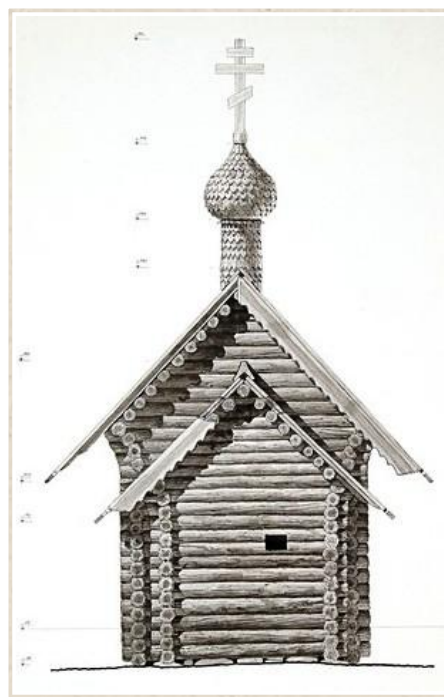

I. Клетский тип храма

Церковь Воскрешения Праведного
Лазаря

из Муромского монастыря (конец **XIV**
в.)



Древнейший из дошедших до нас
памятников деревянного
зодчества.

Церковь Ризоположения из села Бородавы

1485 г.

Бывшая вотчина Ферапонтова монастыря.



Церковь Спаса Преображения
из с. Спас – Вёжи
(1713 г.)



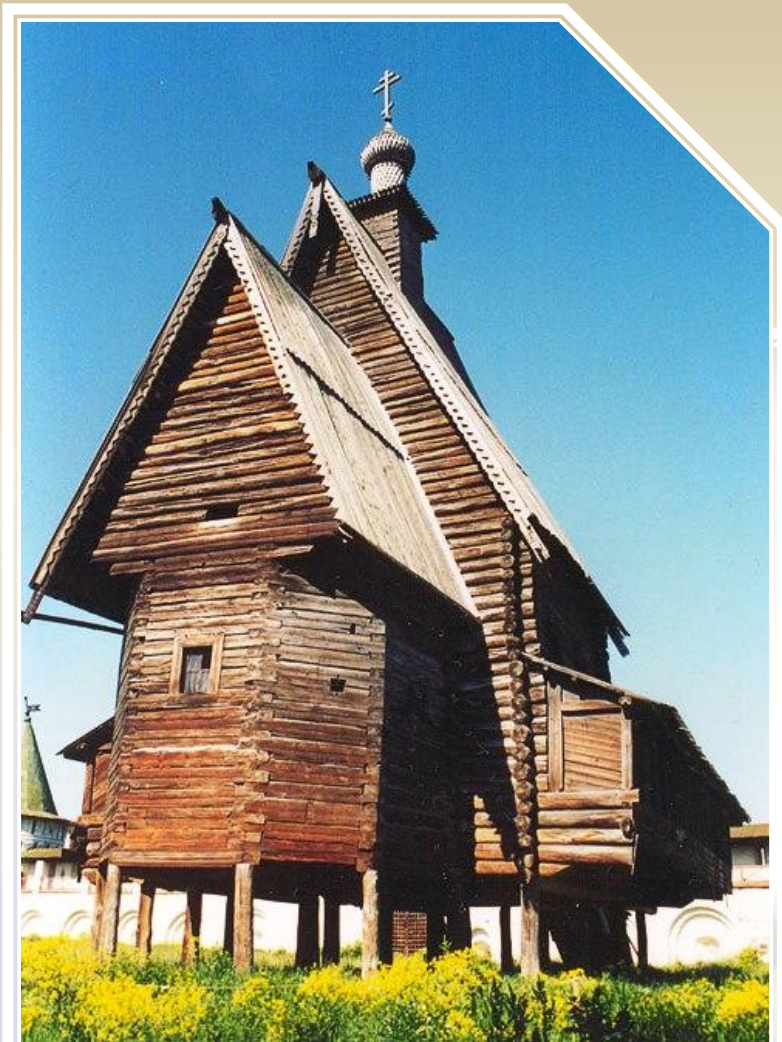

Церковь Св. Георгия
в селе Юксовичи
(1493 г.)

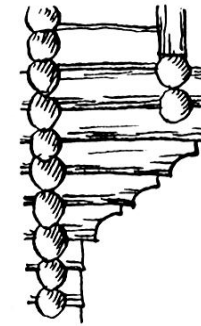
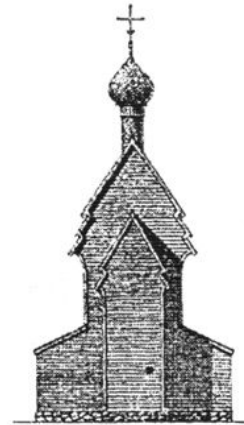
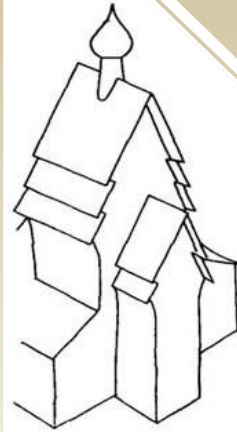
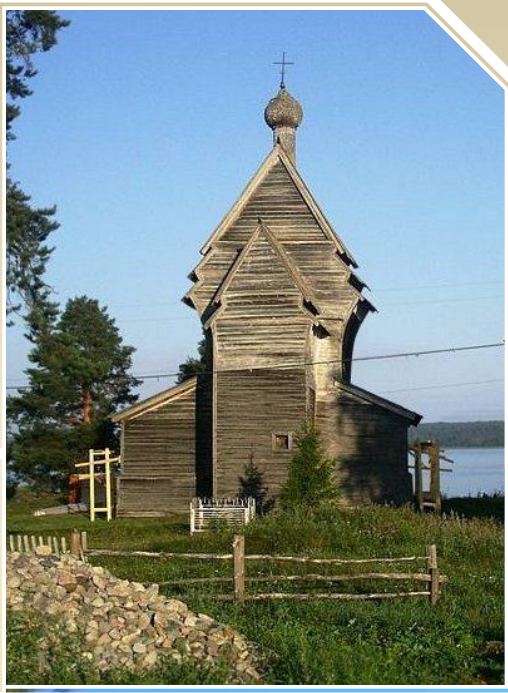

«Повал»

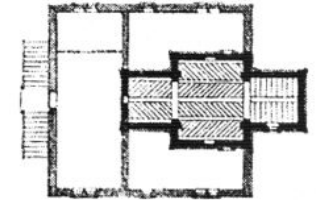
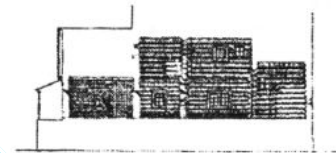
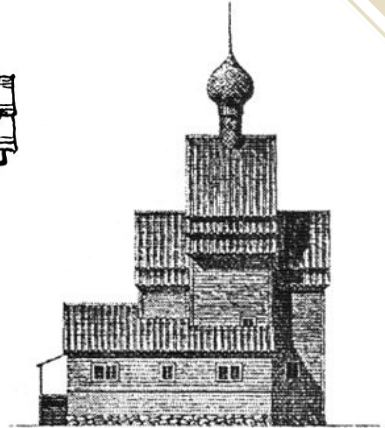

Храм завершен двускатными
крышами «клинчатого» типа

**Благовещенская церковь
в деревне Пустынька на реке Онеге, недалеко от Плесецка
(1719 г.)**



**Единственный дошедший до нас
клетский храм
с покрытием «бочкой»**

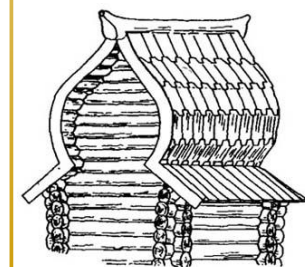

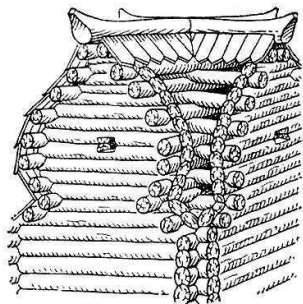
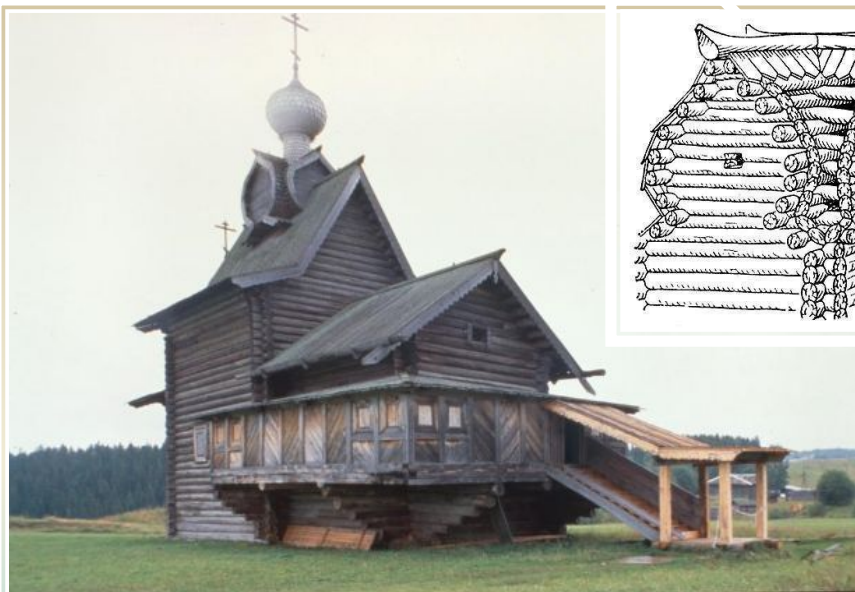

**Церковь Спаса Преображения
из с. Янидор, Чердынского района.
Пермский район
(1707 г.)**

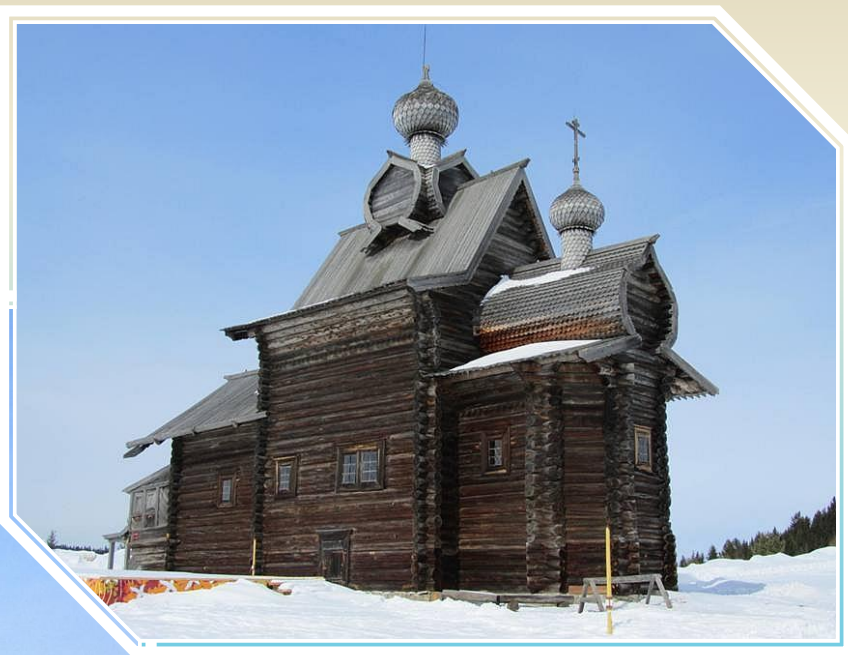

**Центральная храмовая часть
завершается двускатной крышей,
увенчанной единственной
сохранившейся на церкви такого типа
крещатой бочкой, несущей малую главу.**

II. Шатровый тип храма

Никольская церковь села Новинки Тверская обл., Калининский р-н (1717 г.) – не сохранилась.

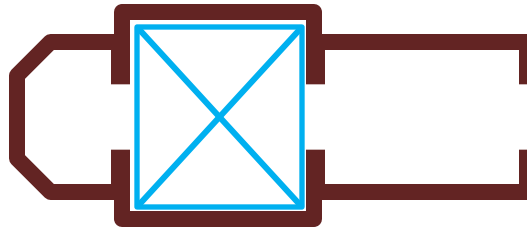

2.1. Первоначальный тип шатрового храма – «Шатер на четверике»

Варианты планировочного решения шатрового храма

2. 2. Шатровый храм типа «восьмерик от земли»

- * Никольская церковь в с. Лявля Архангельской обл.
(1581 - 1584 гг.)

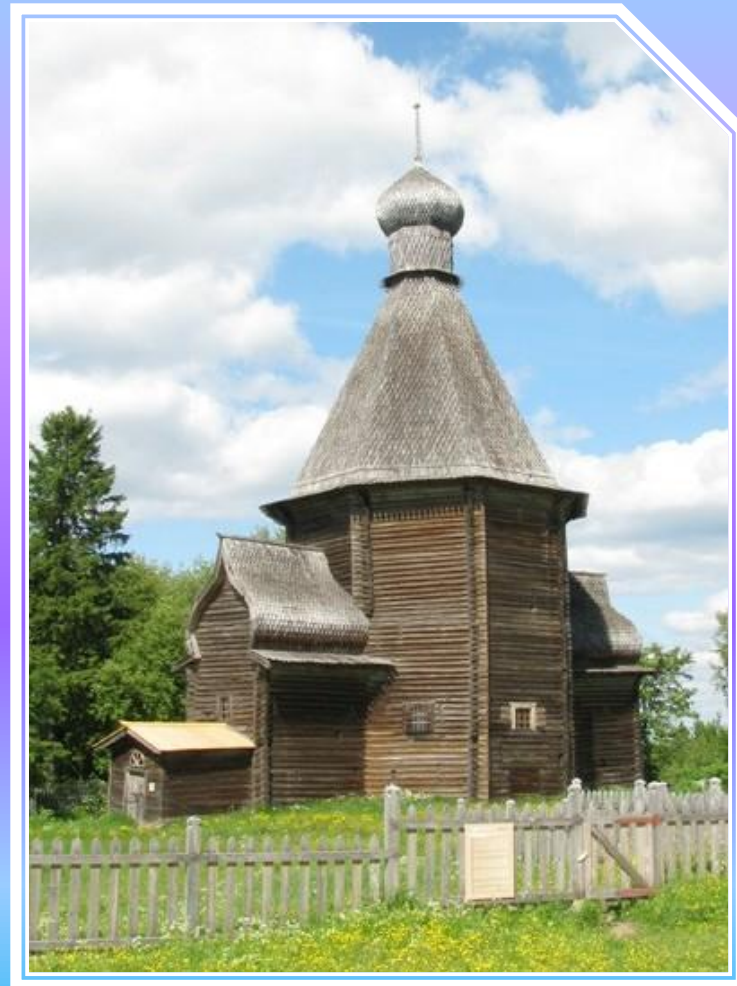
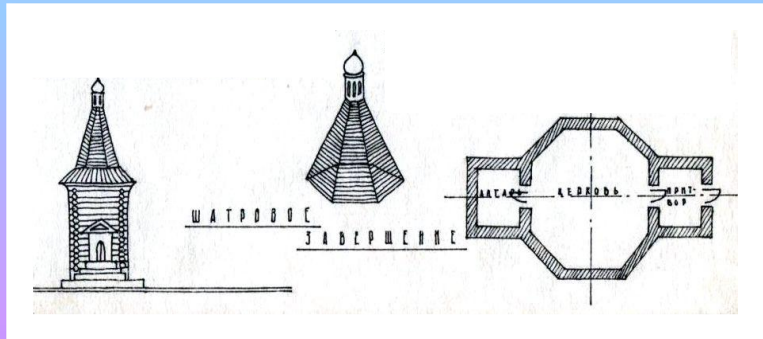

2.2. Никольская церковь в селе Согинцы Подпорожского района Ленинградской обл. (1696 г.)

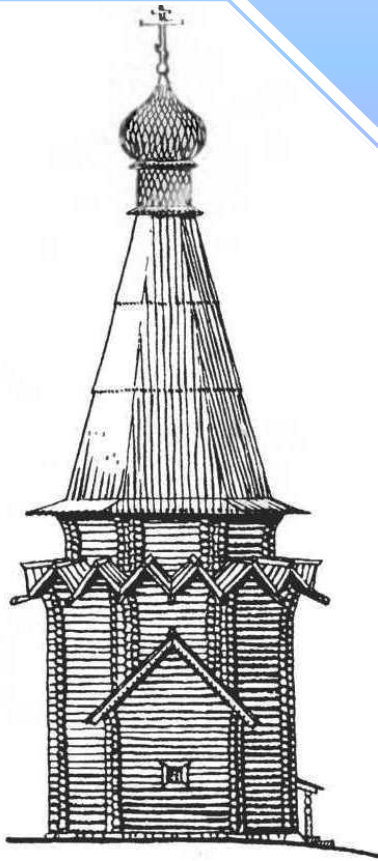

Нижний восьмимерик храма,
начинающийся от
«пошвы», увенчан
фронтонным поясом.

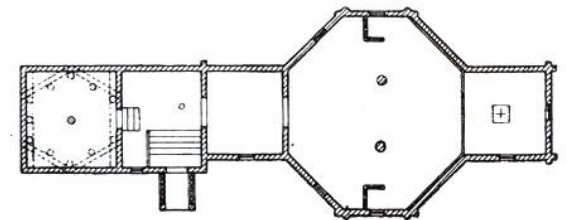
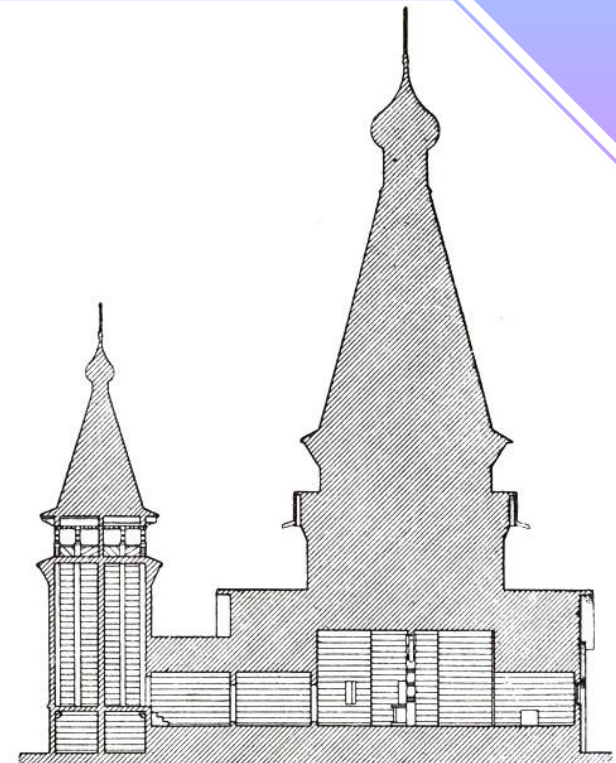
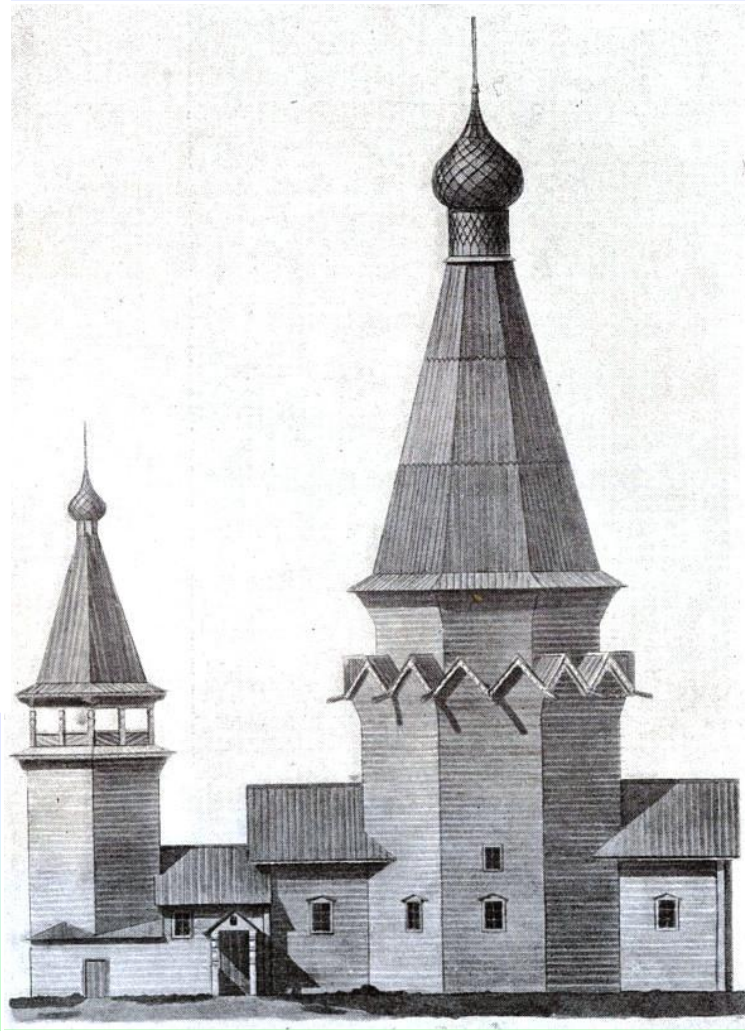

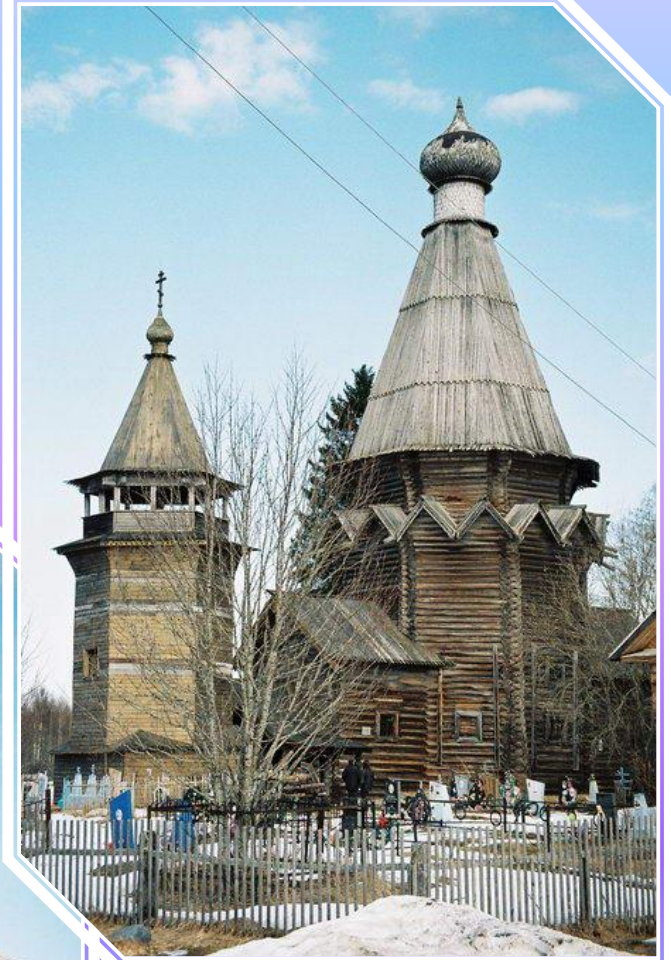

**2.2. Церковь Сретения и Михаила Архангела
в с. Красная Ляга Каргопольского района
Архангельской обл.
(1655 г.)**

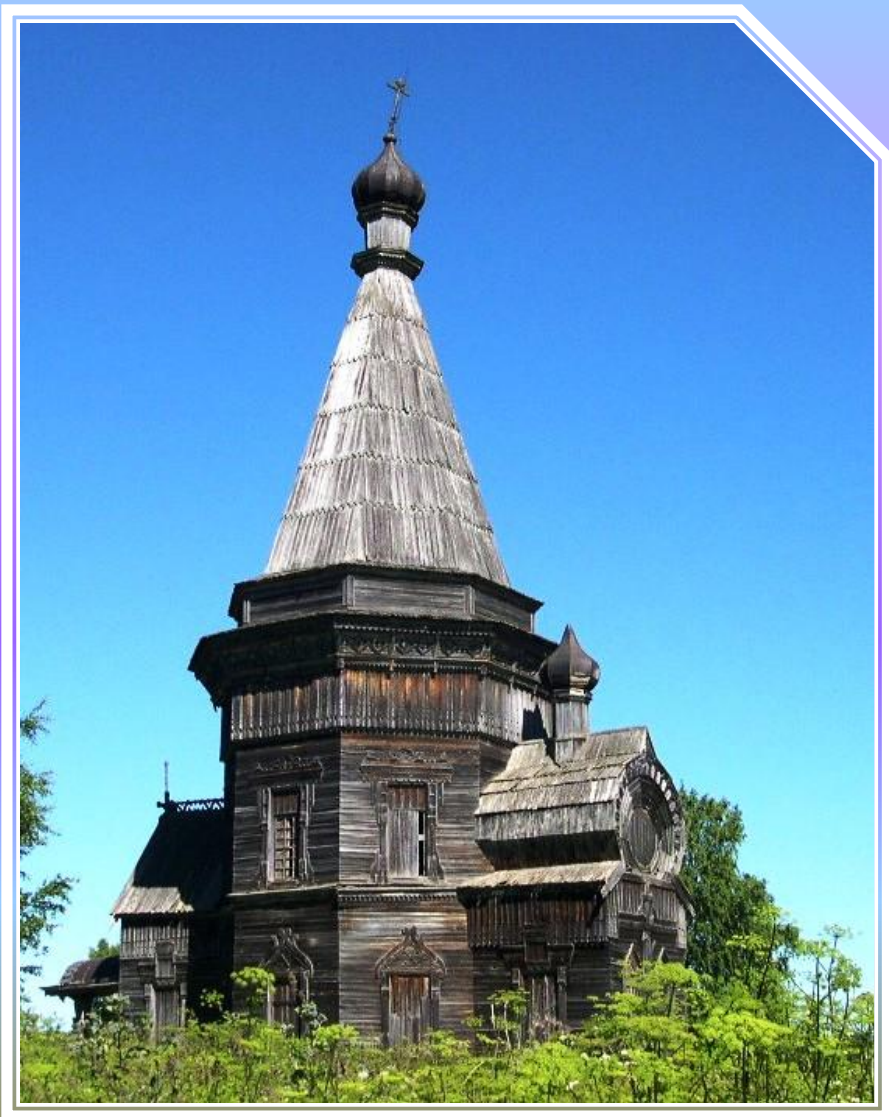
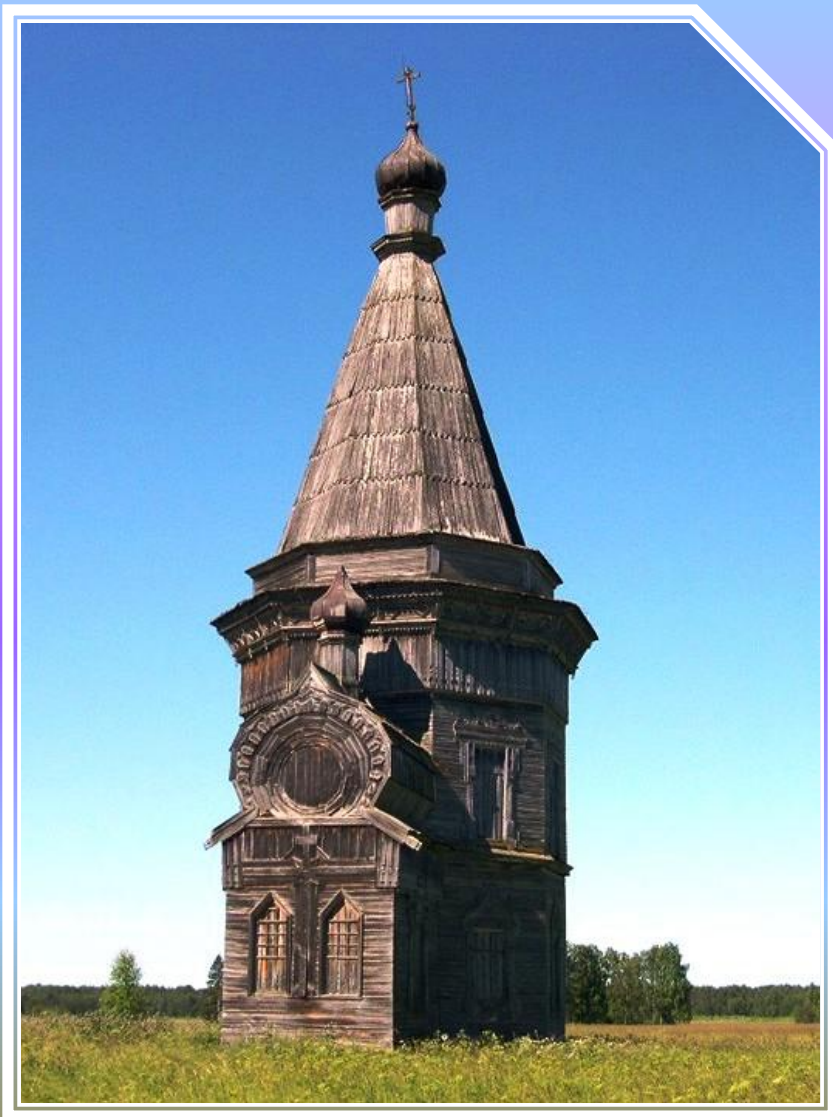

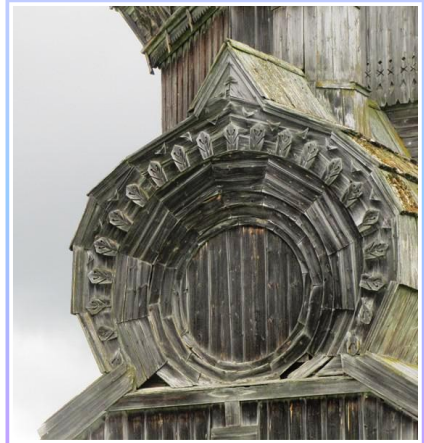



2.3. Шатровый храм с четырьмя прирубями

Богородицкая церковь в селе Заостровье.
Виноградовский район Архангельская обл.
(1726 г.)

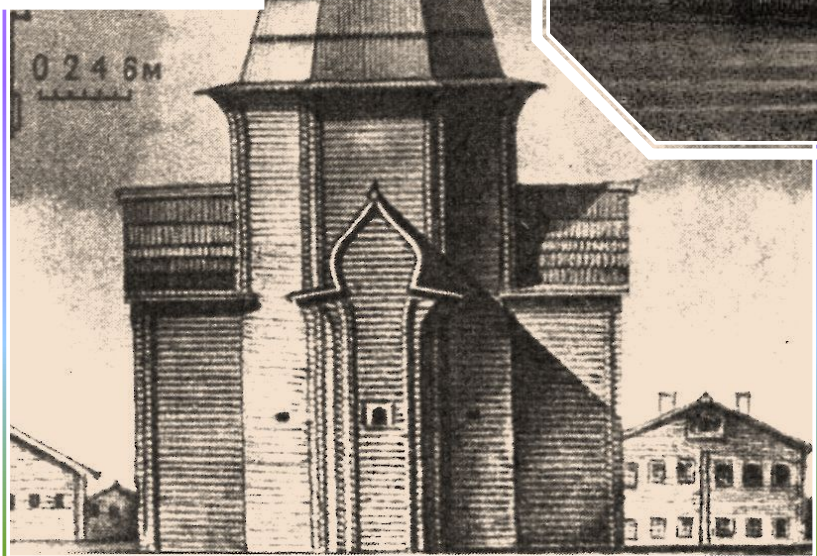
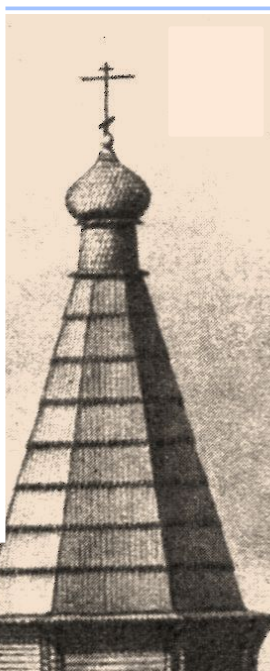

Церковь не сохранилась.

2. 4. Шатровые церкви типа «восьмерик на четверике»

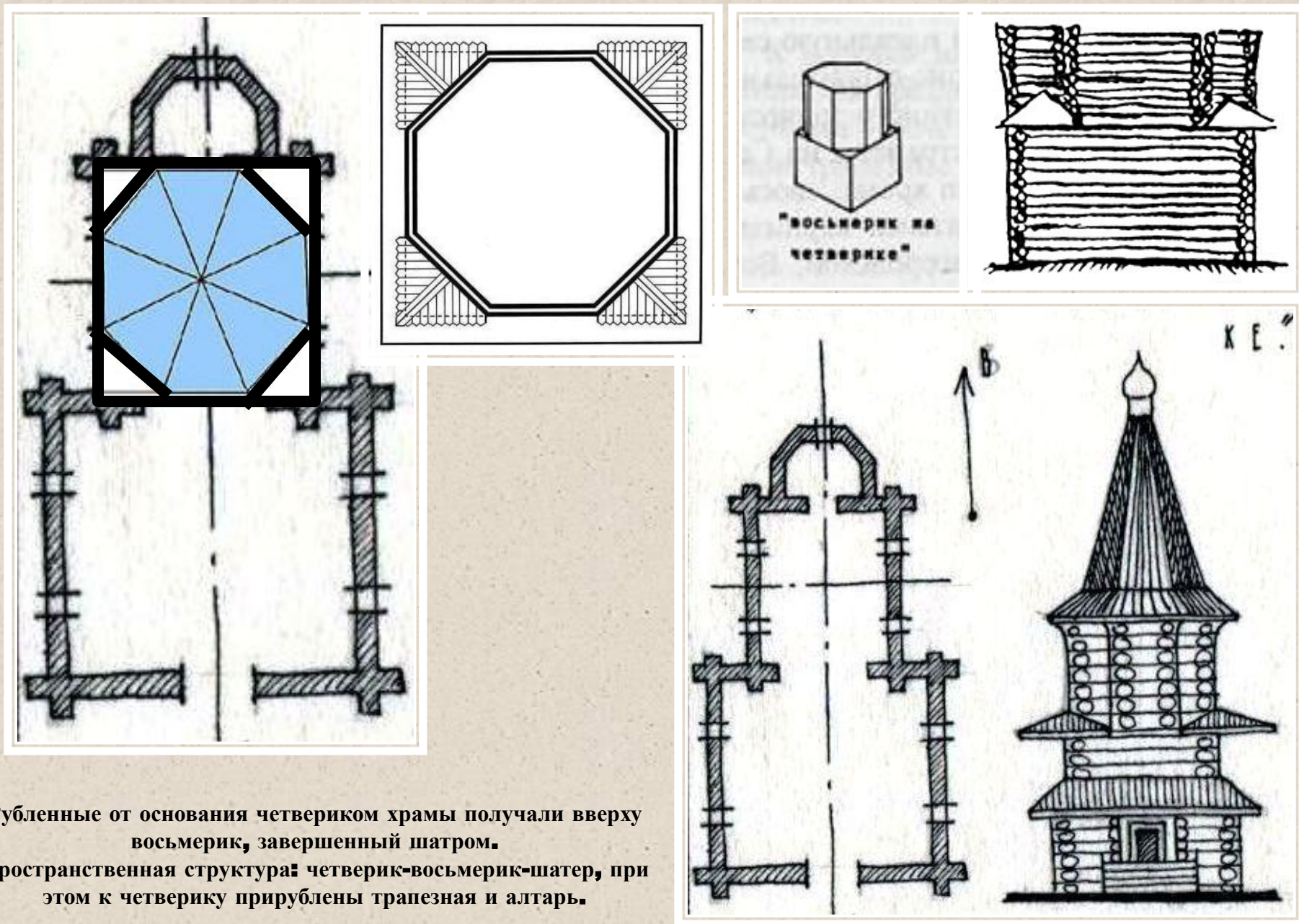

Рубленные от основания четвериком храмы получали вверху
восьмерик, завершенный шатром.
Пространственная структура: четверик-восьмерик-шатер, при
этом к четверику прирублены трапезная и алтарь.

**2. 4. Успенская церковь
в с. Кондопога, Карелия
(1774 г.)**



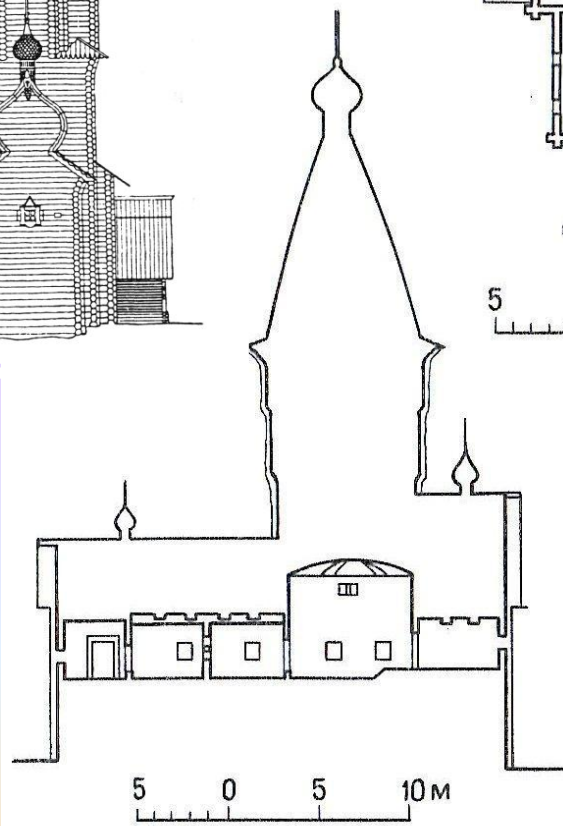
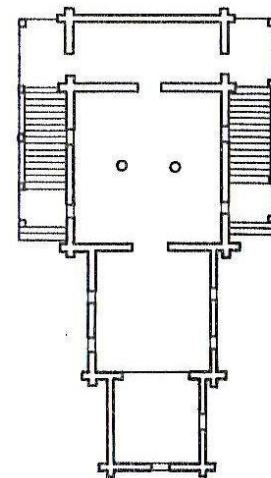
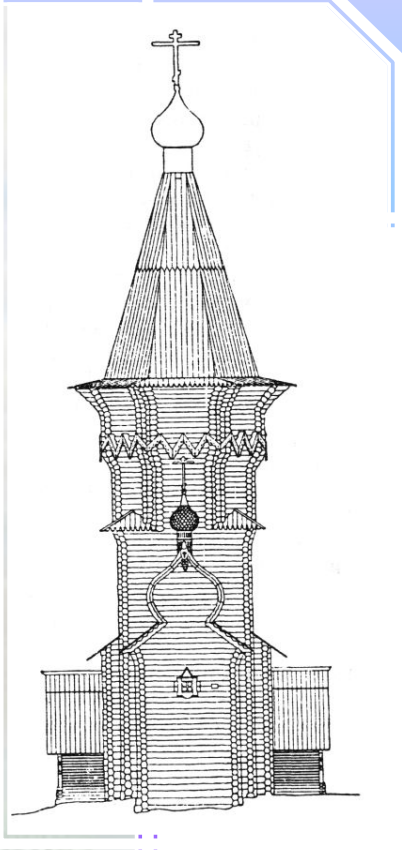
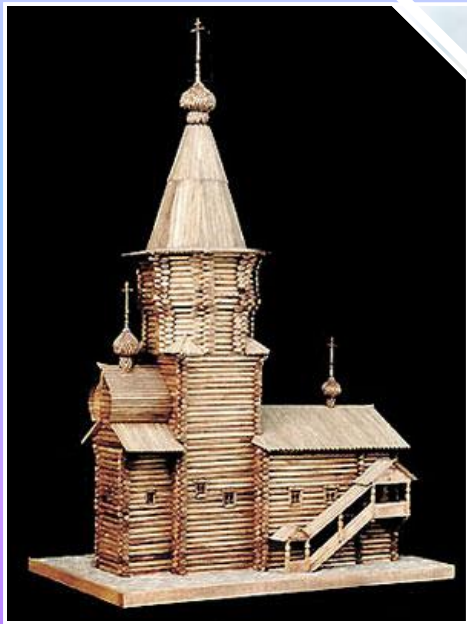

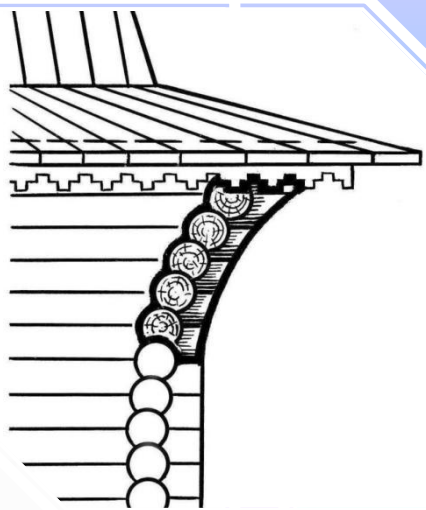
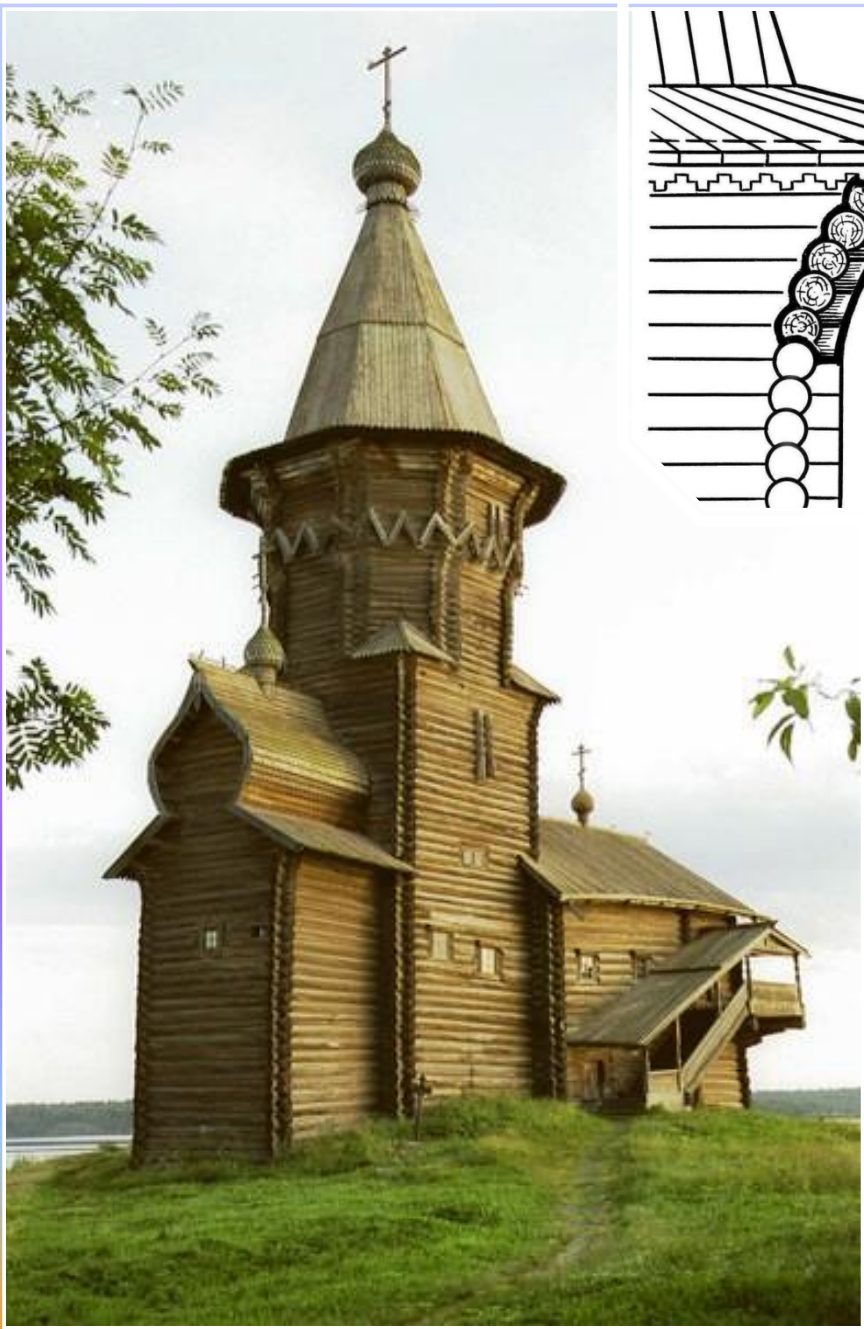

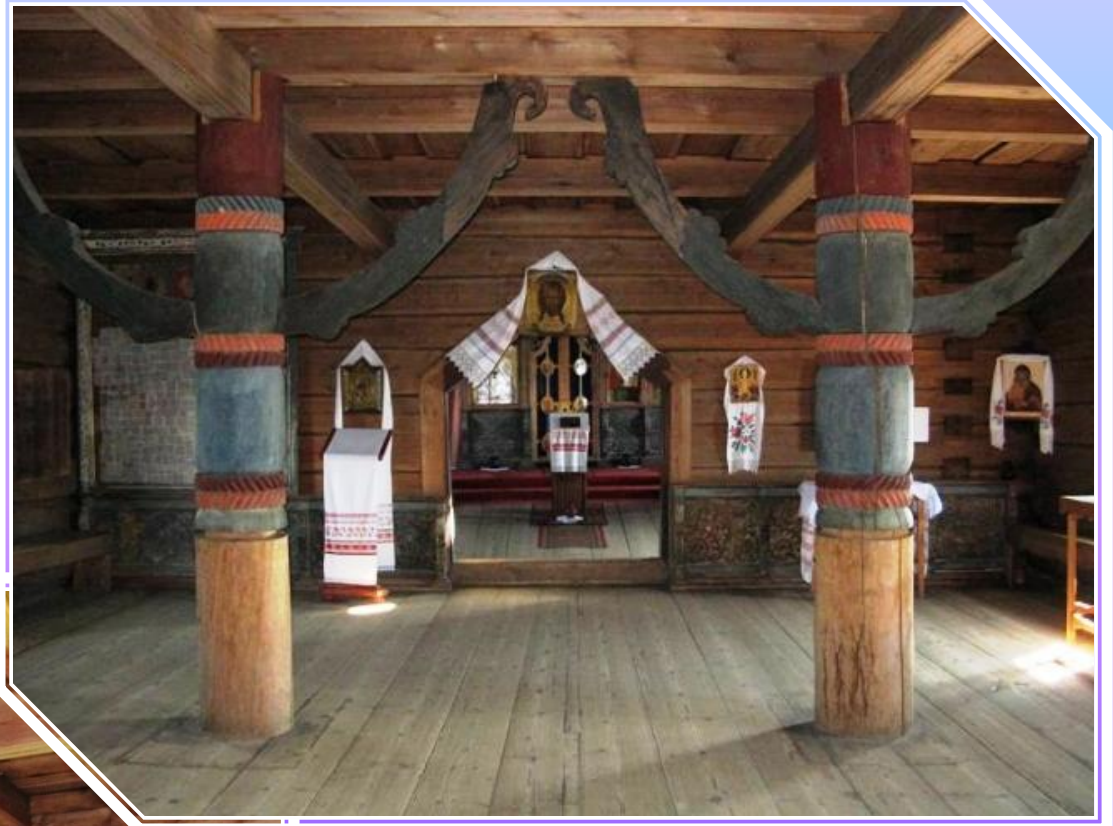





**2.4. Церковь Св. Иоанна Златоуста в селе Саунино.
Архангельская обл., Каргопольский р-н.
(1665 г.)**





2.5. Крещатые церкви

Церковь Успенья Пресвятой Богородицы
в с. Варзуга. Мурманская обл.
(1674 г.)

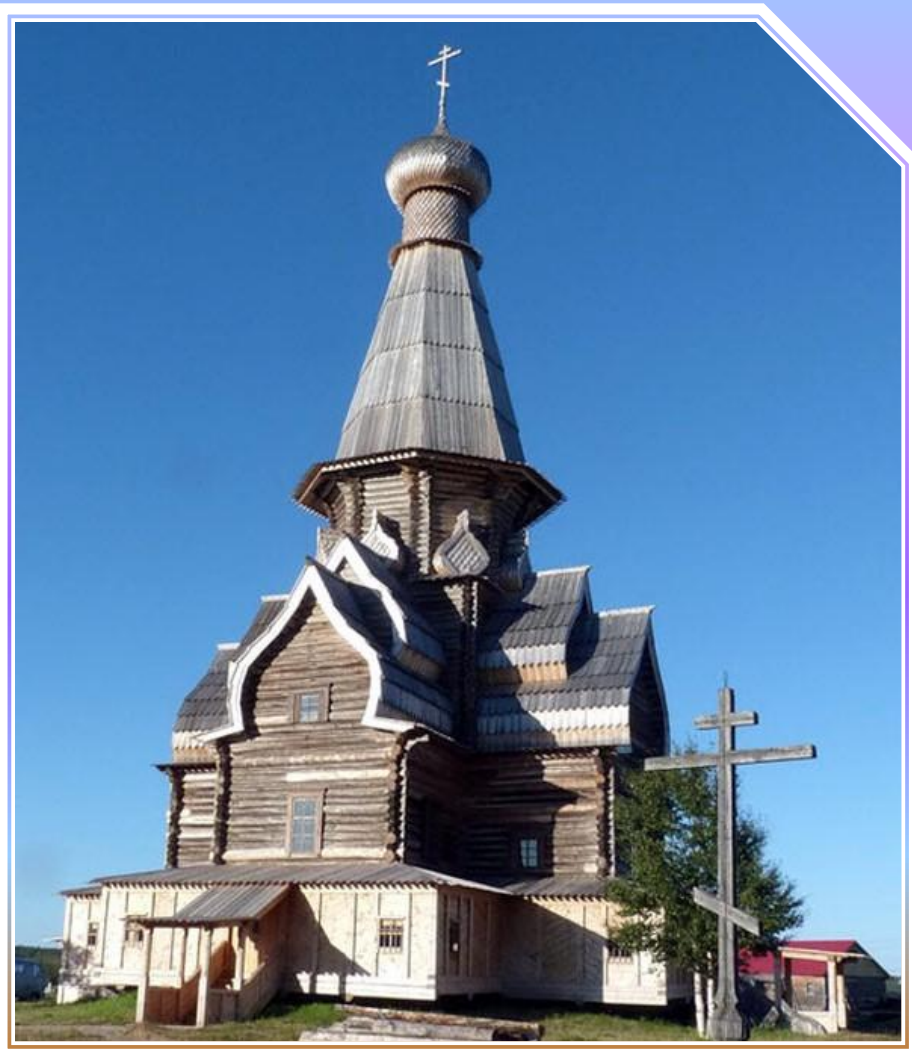
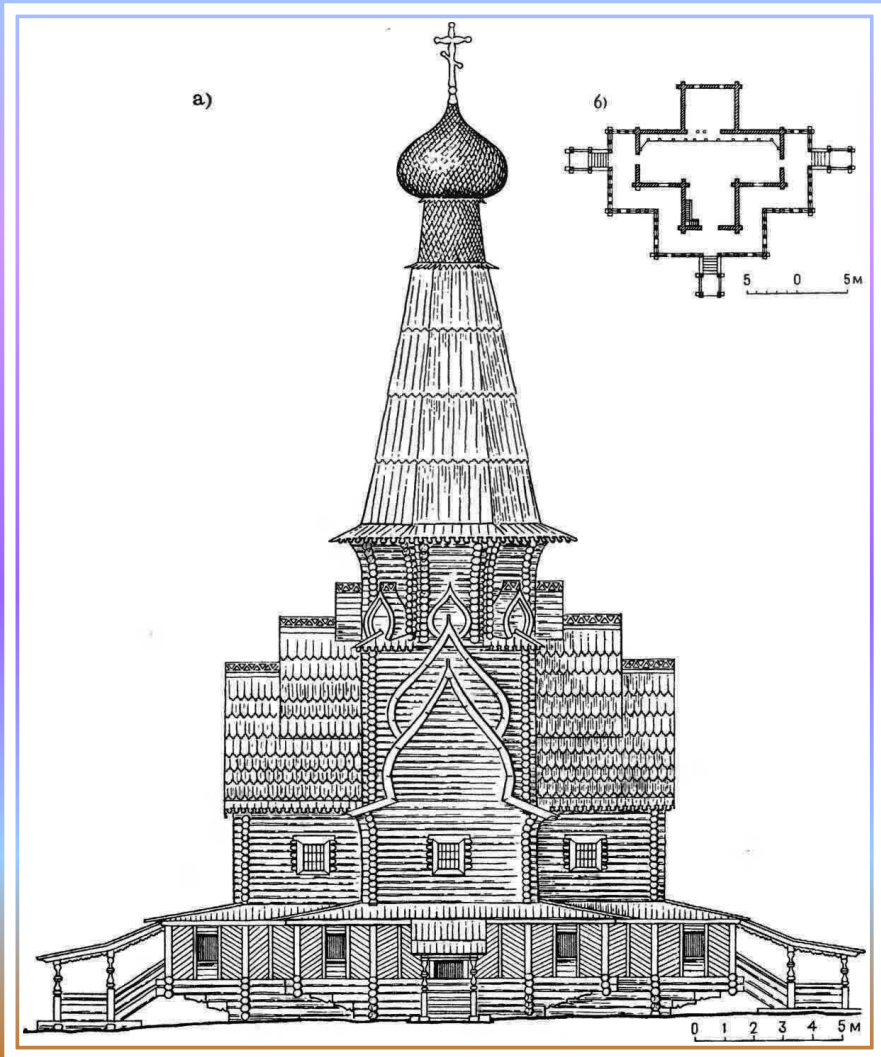

**2.5. Церковь Св. Климента церковь в с. Уна,
Приморский район Архангельской обл.
(1501 г.)**

Сгорела в **1892 г.**

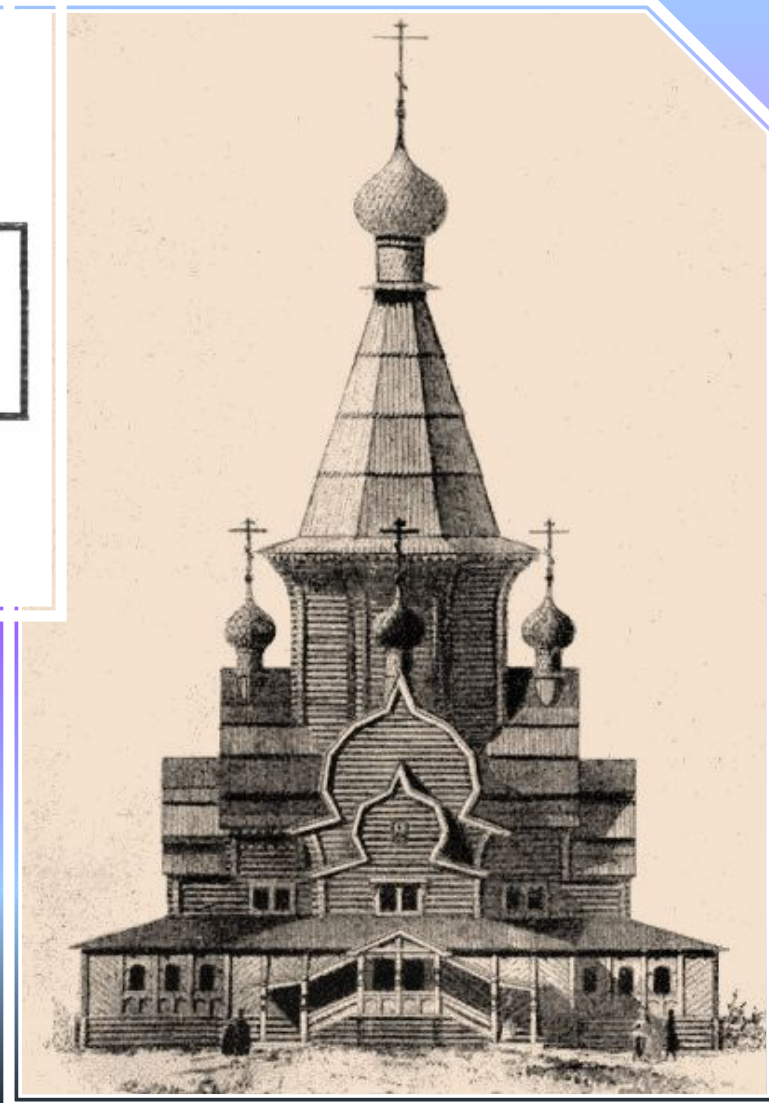
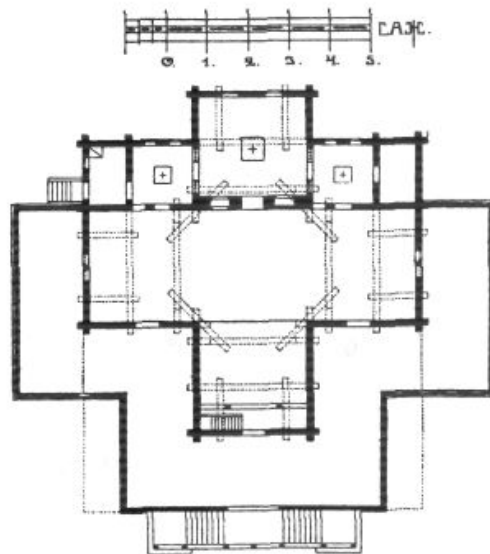
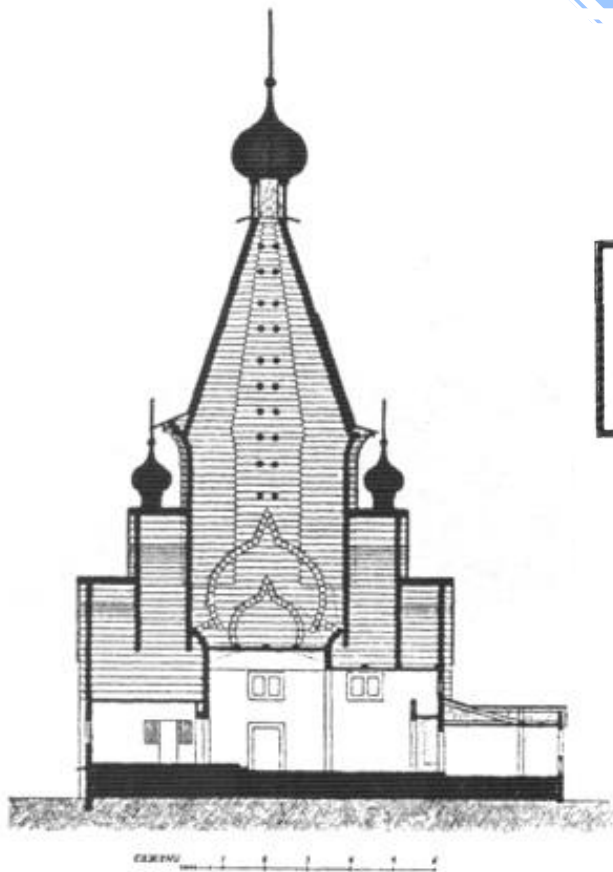

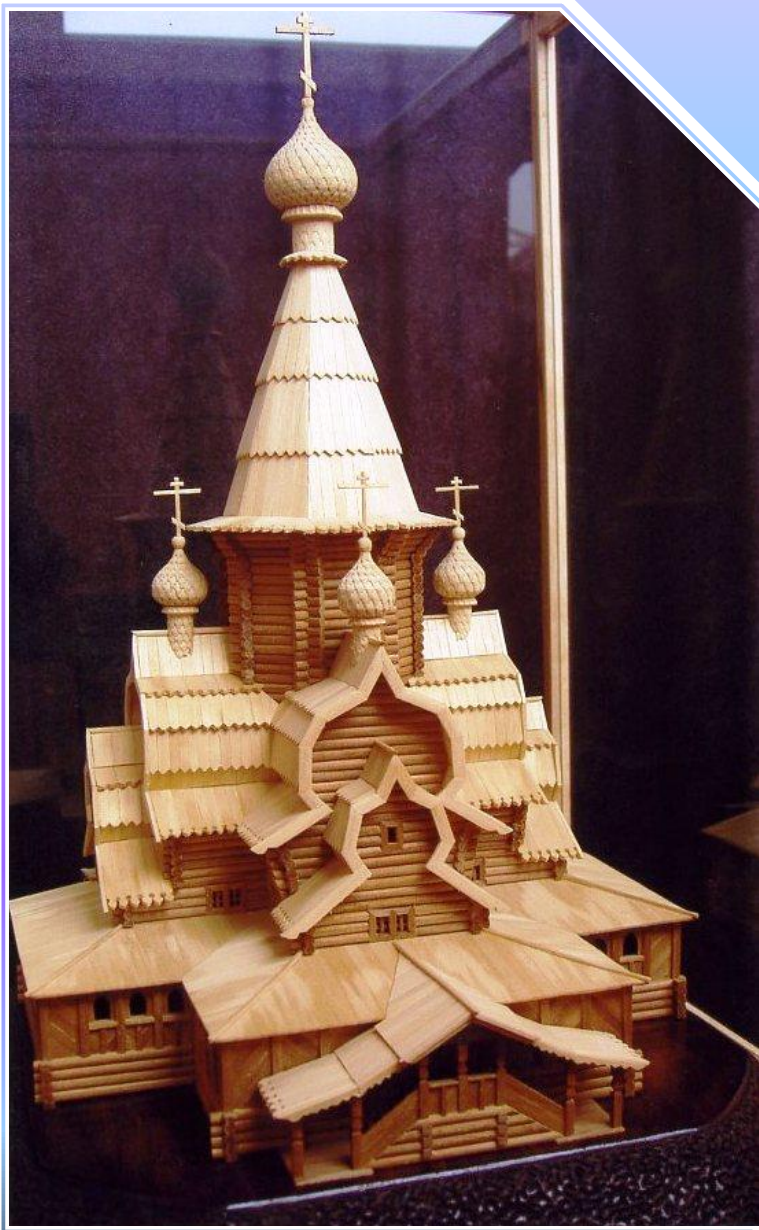

2.5. Богородицкая церковь в с. Верховье
Тарногский р-н Вологодской обл.
(XVII в.)

Утрачена в середине **XX** в.

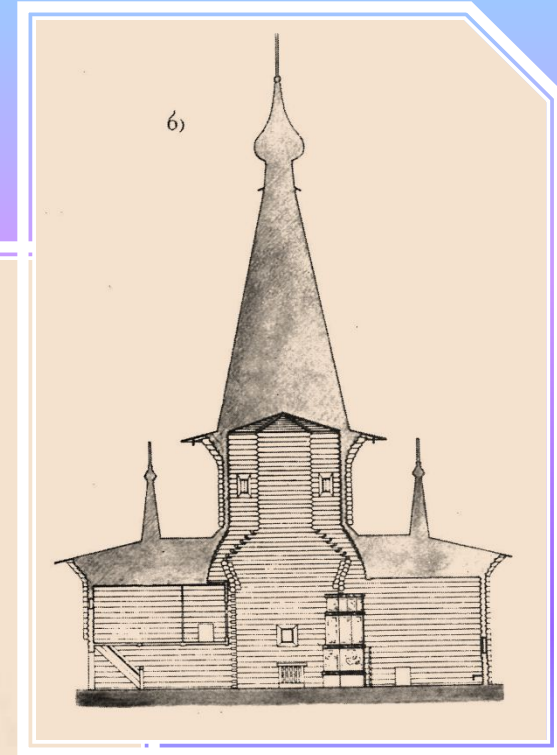
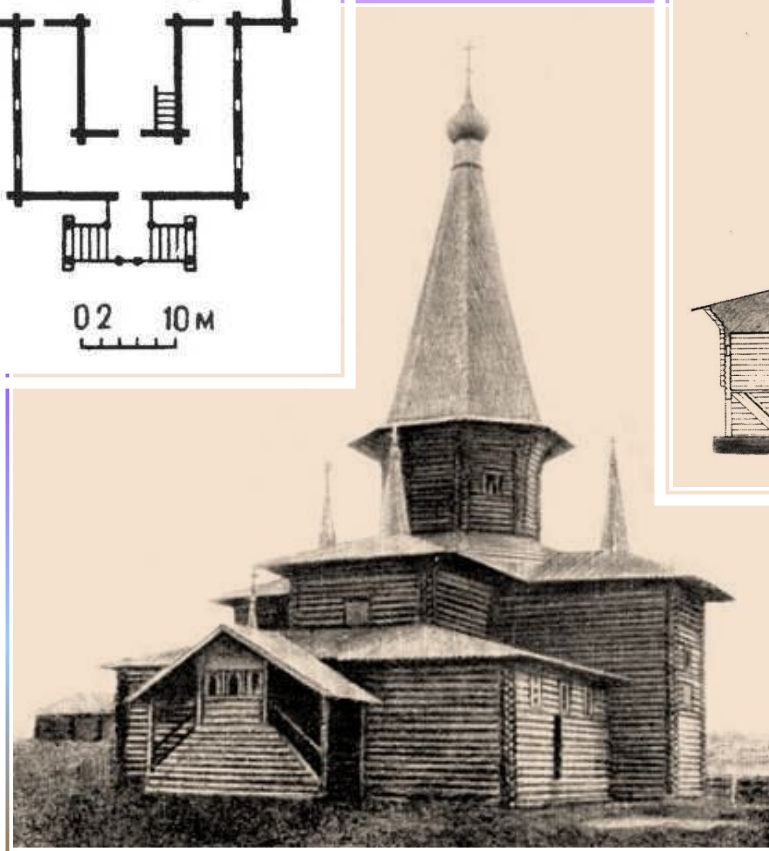
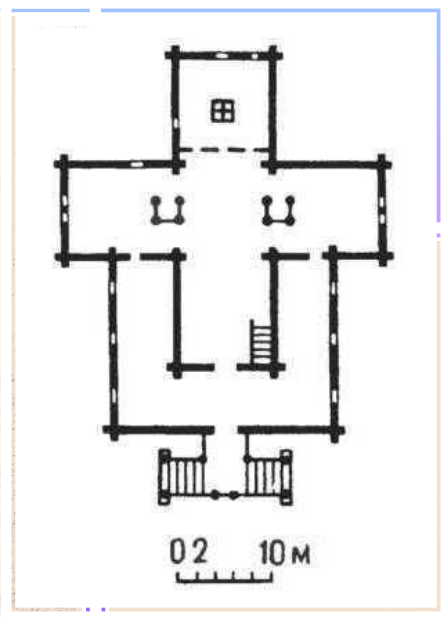

2.6. Церкви типа «шатер на крещатой бочке»

Церковь Михаила Архангела из ансамбля села Юрома. Архангельская обл.
(1686 г.)

Не сохранилась.

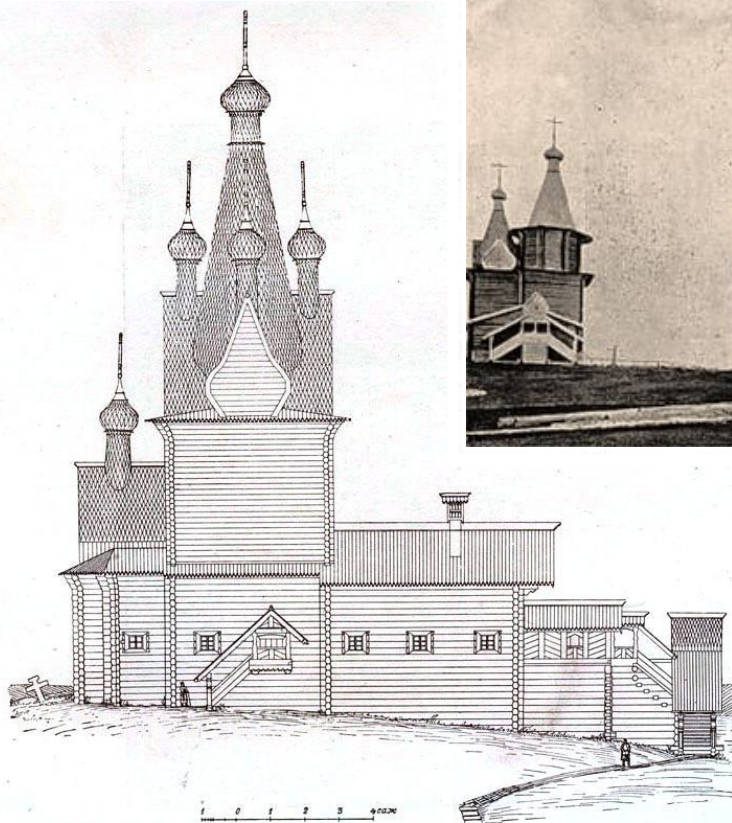
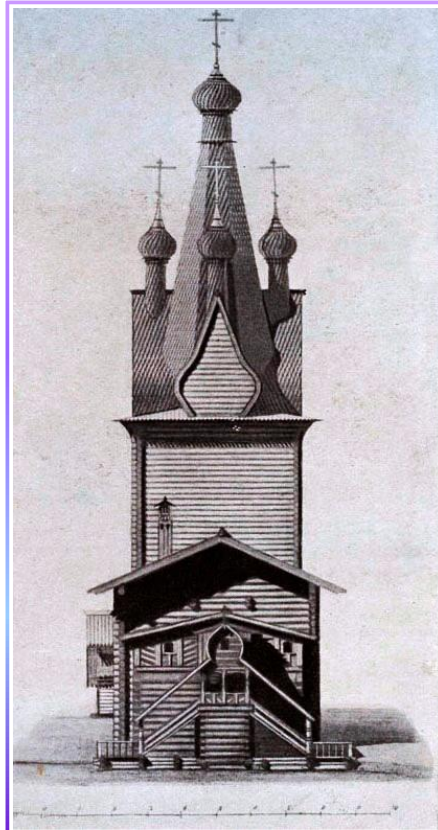

2.6. Многошатровые церкви

Троицкая церковь в селе Нёнокса. Архангельская обл.
(1727 г.)

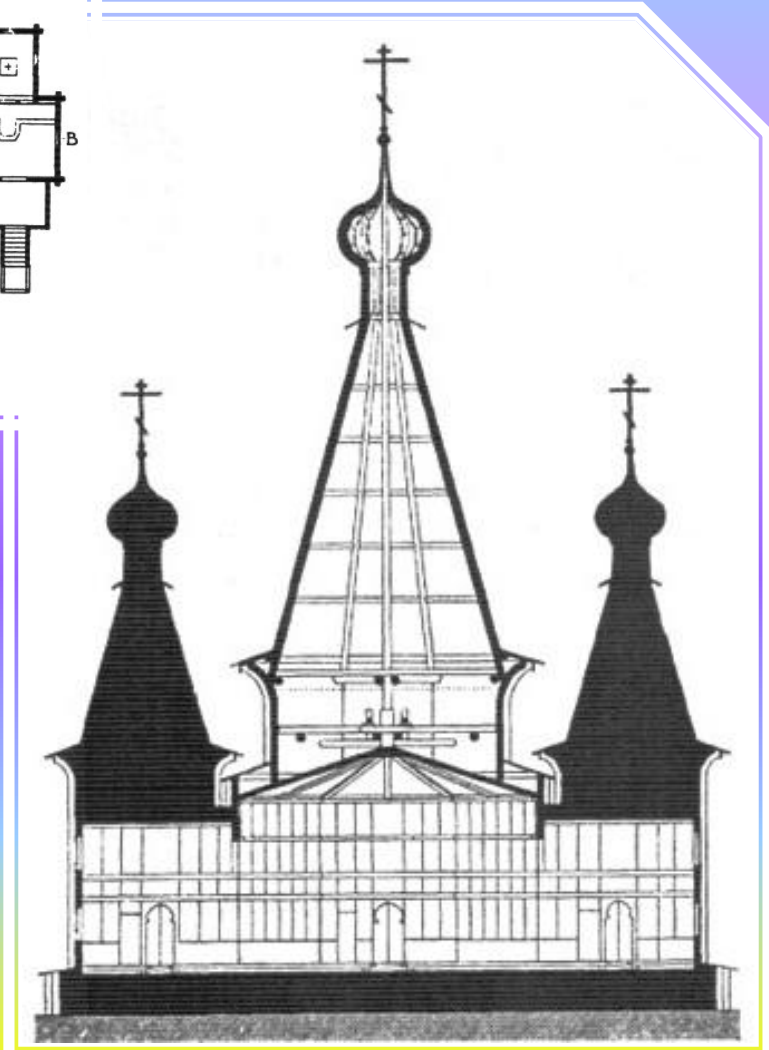
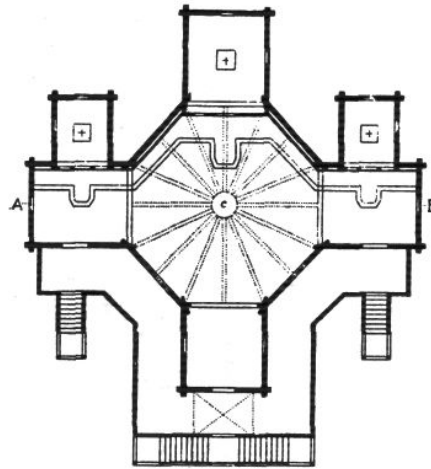
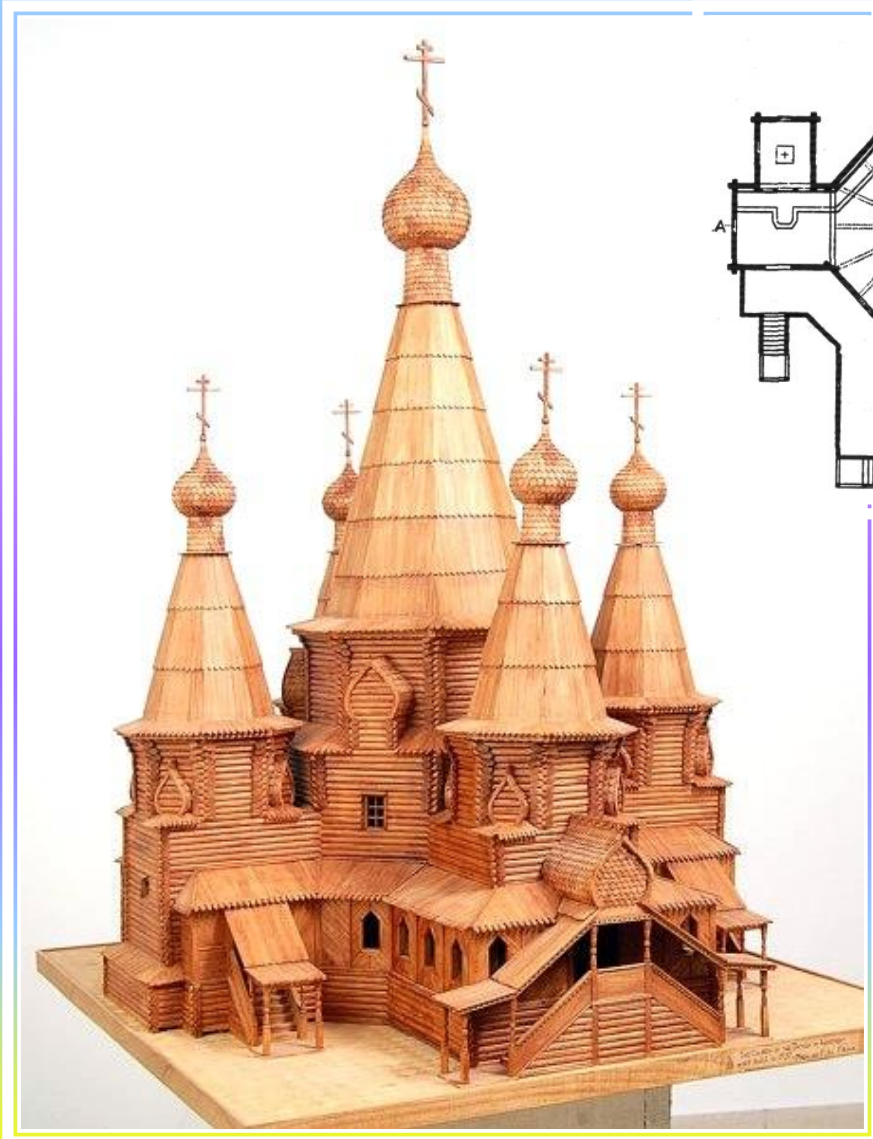



**2.6. Церковь Воскресения Господнего
в селе Селецкое. Архангельская обл.
(1673 г.)**

Не сохранилась.

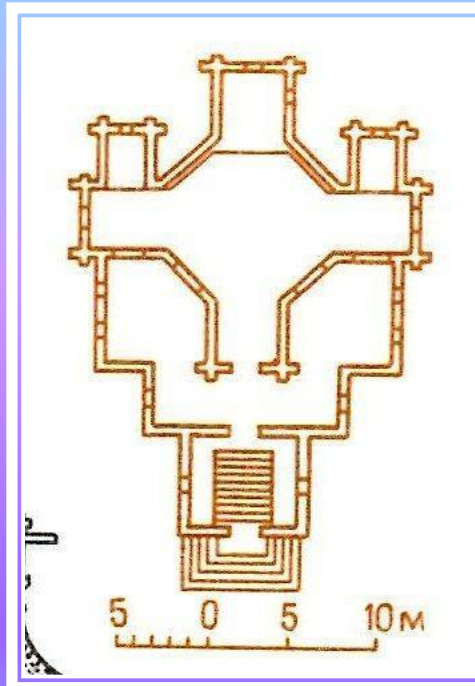
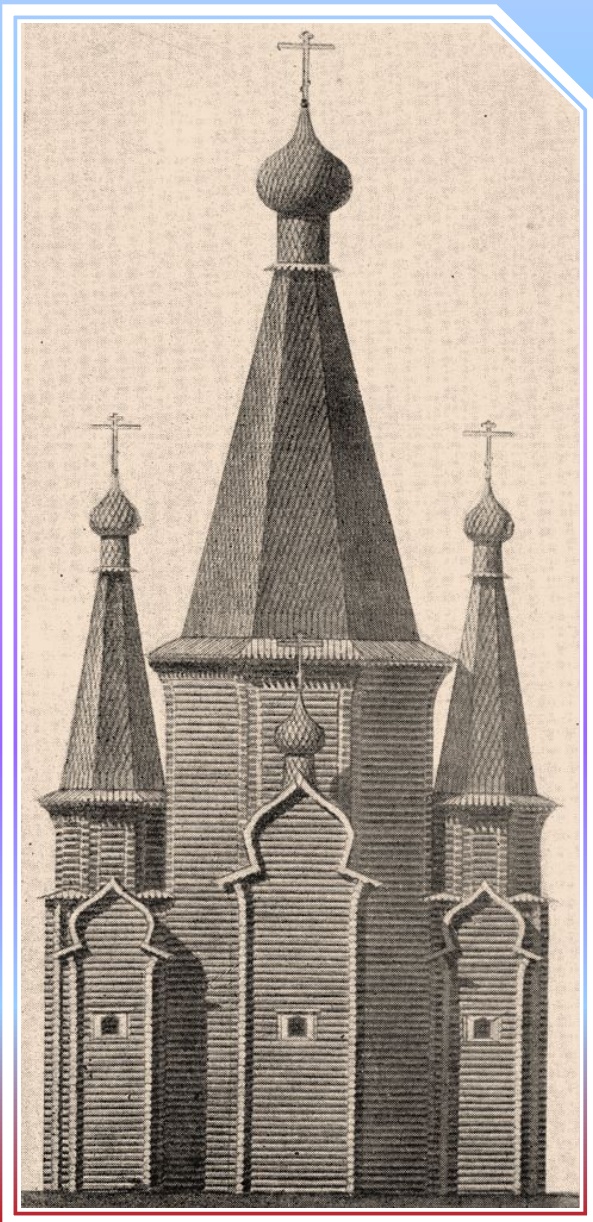

2.6. Успенский собор в г. Кемь. Архангельская обл.

Собор построен в честь победы над шведами в **1714-1717** гг.

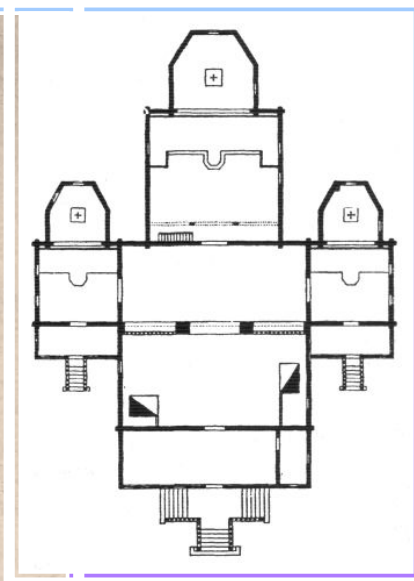

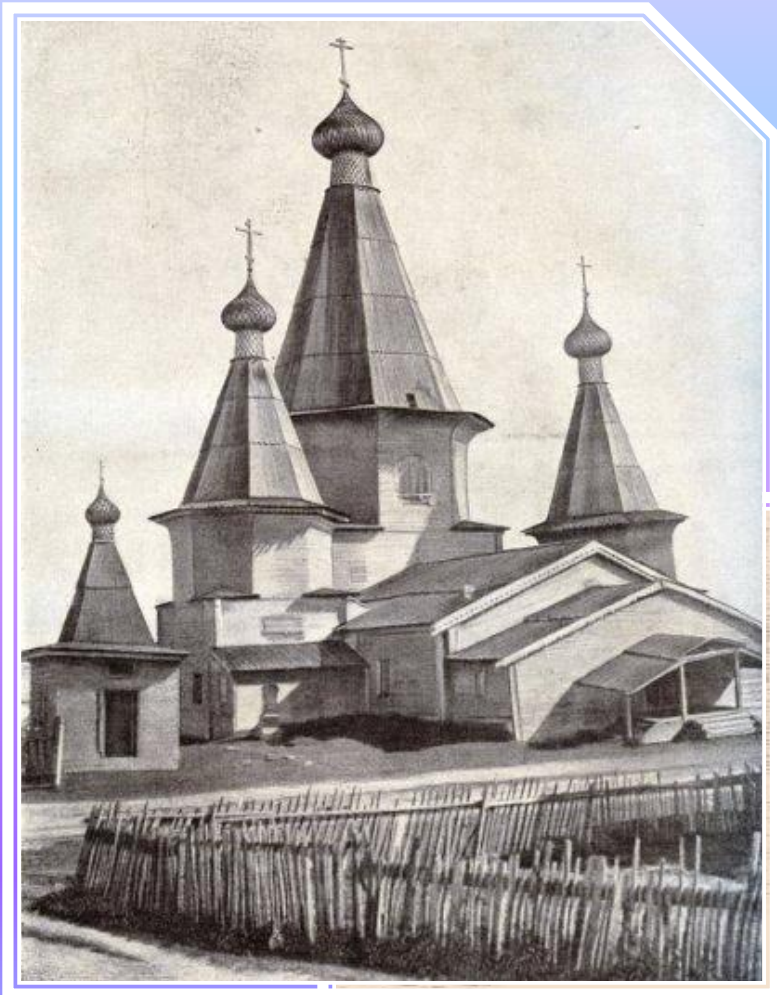





III. Кубоватый тип храма

Пятницкая церковь
в селе Шуерецкое. Беломорский
р-н, Карелия
(1666 г.)
Не сохранилась.

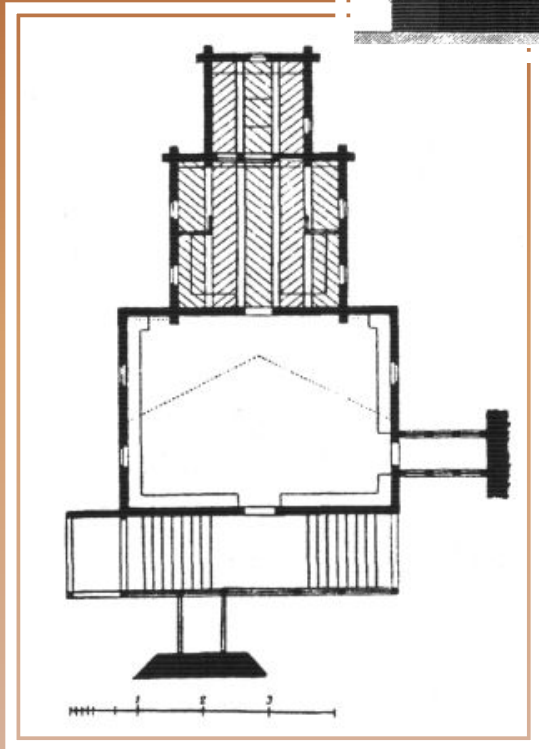
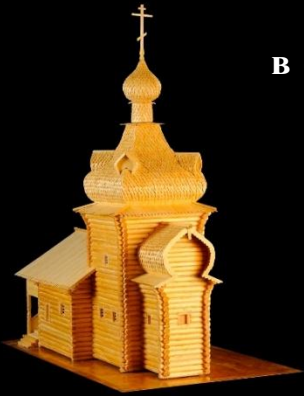

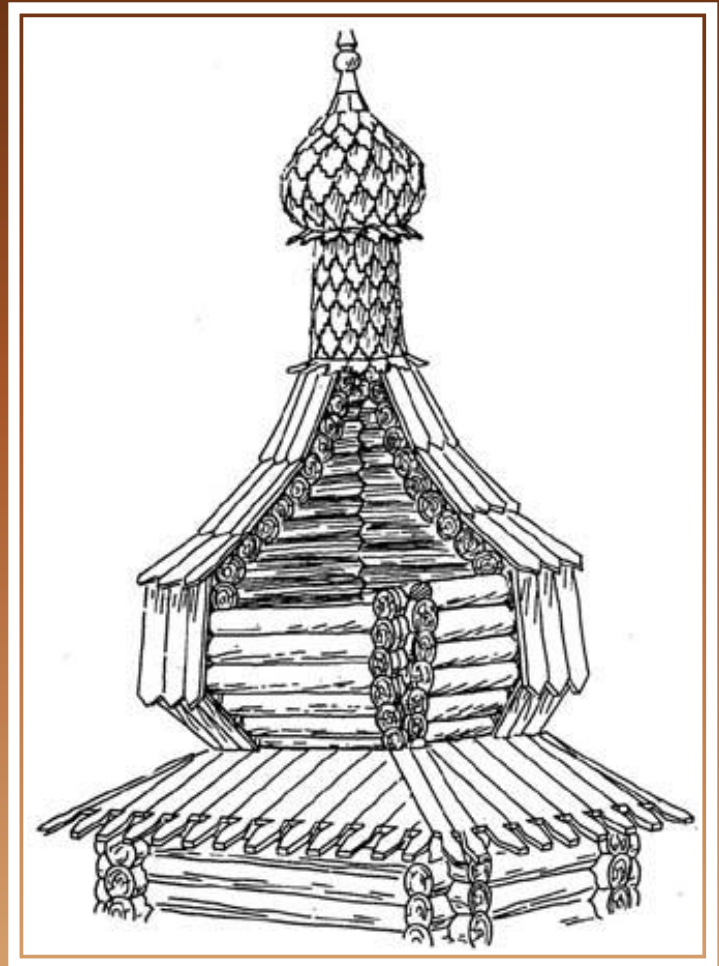

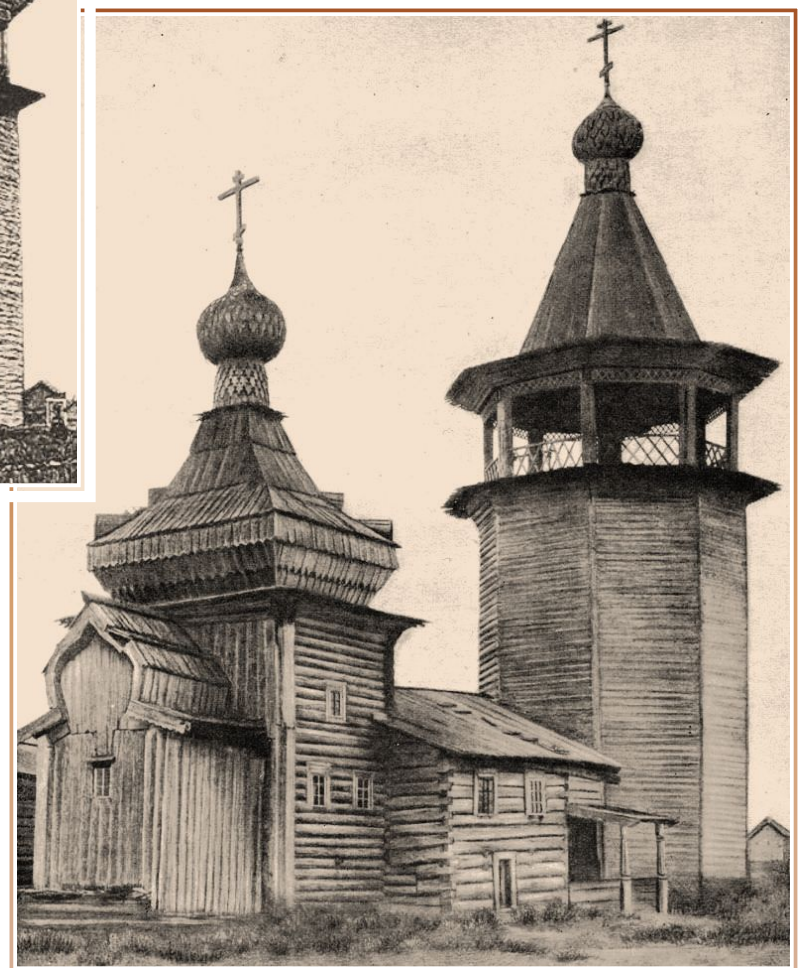

**Владимирская церковь
в селе Подпорожье. Архангельская обл.
(1757 г.)**

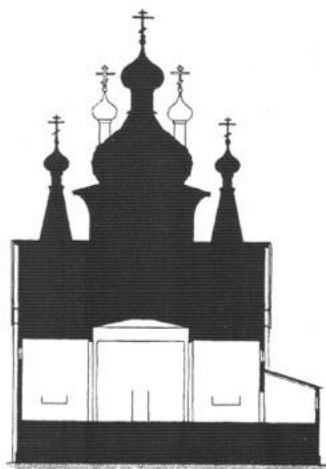
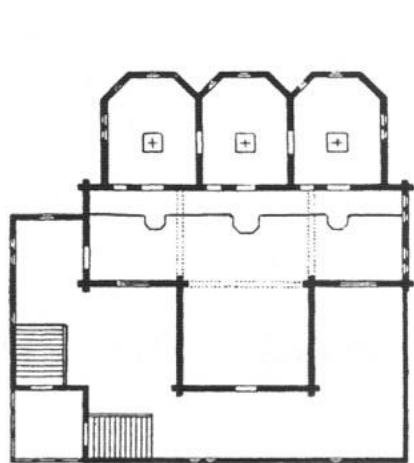



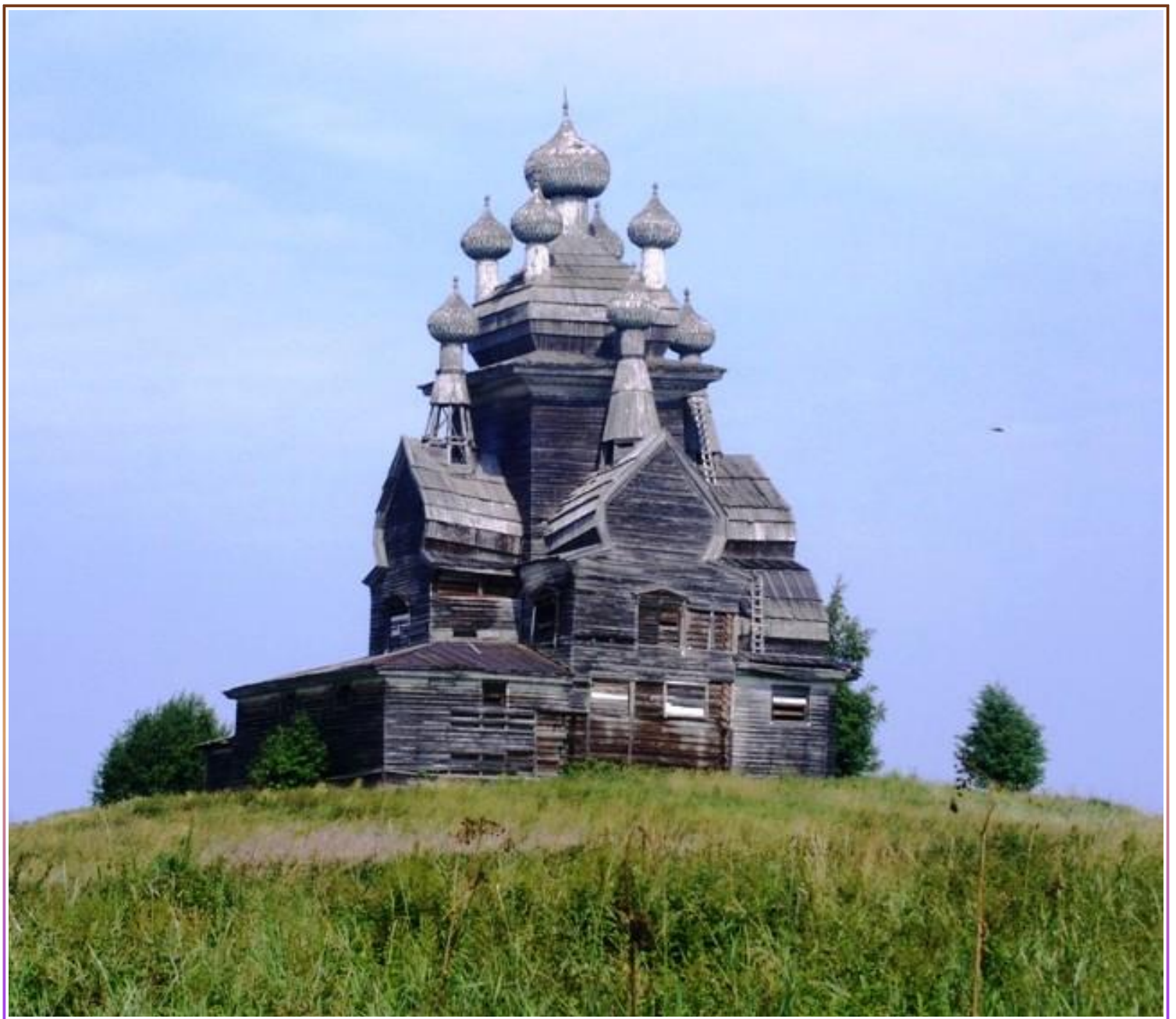



**Никольская церковь
в селе Зачачье. Архангельская обл.
(1687 – 1748 гг.)**

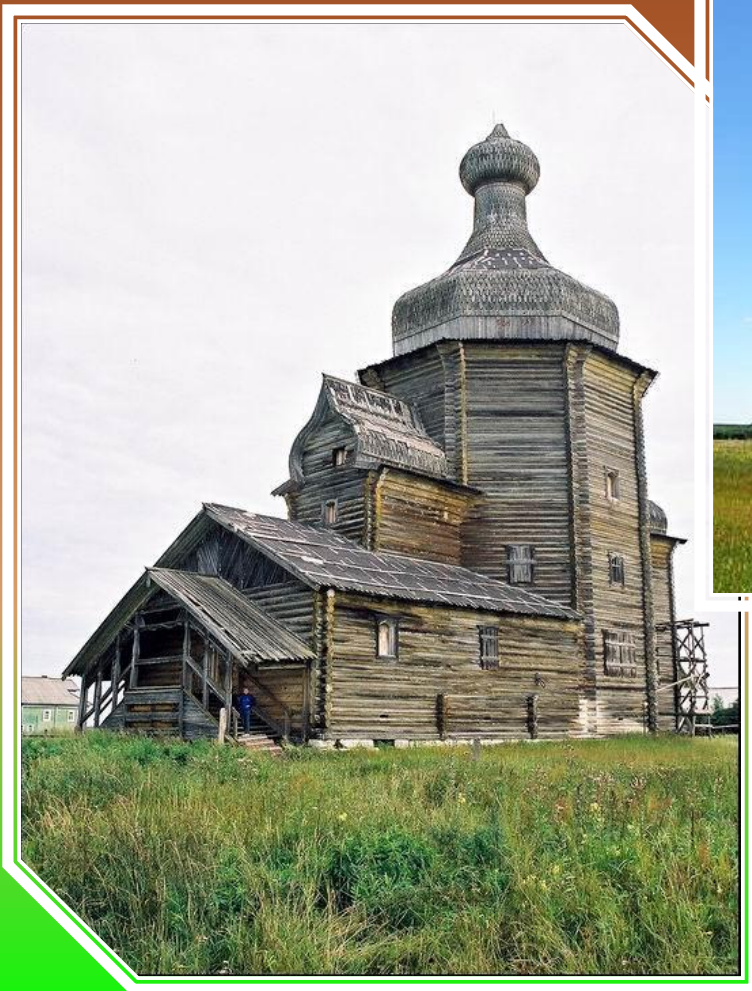

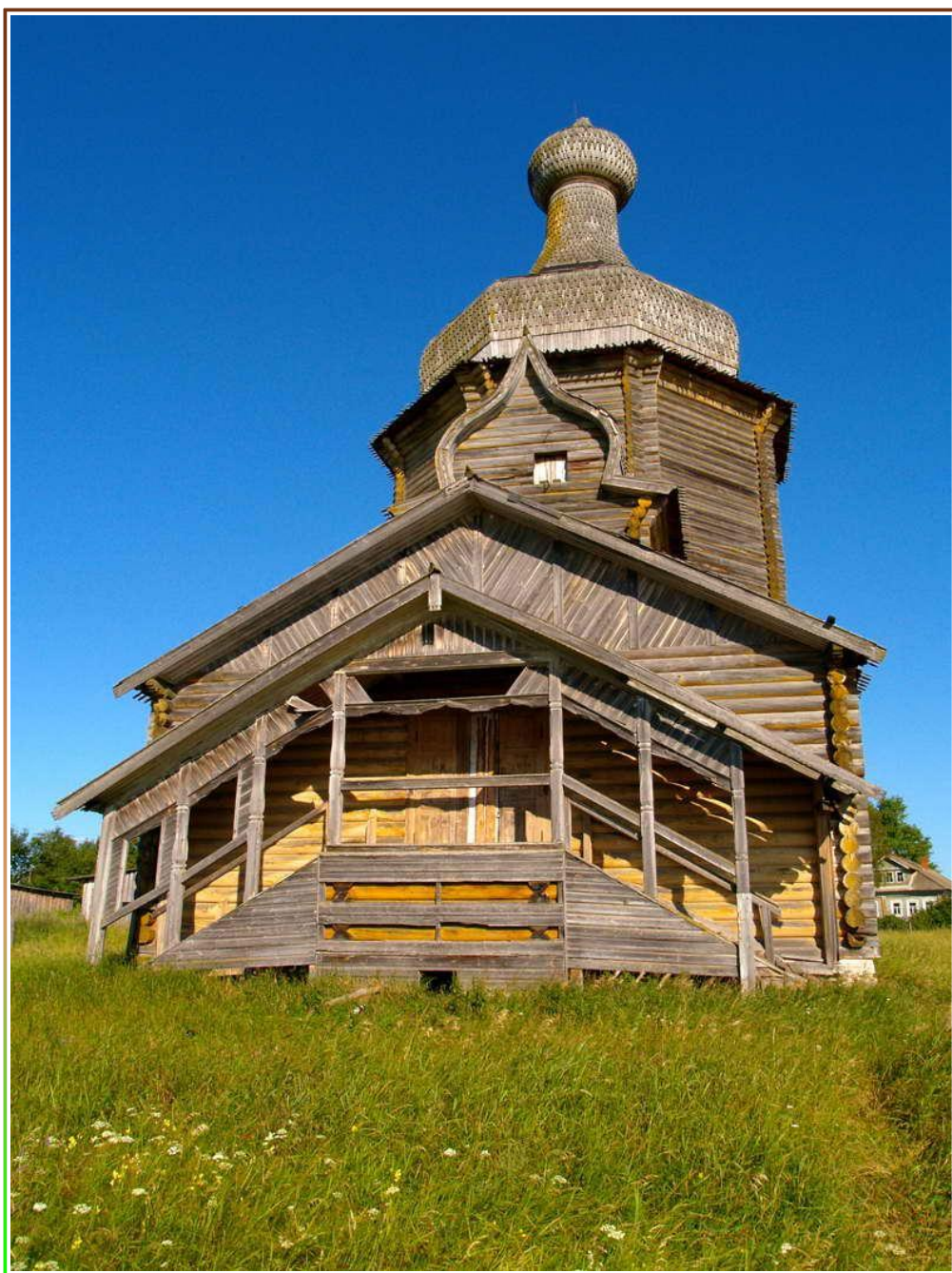

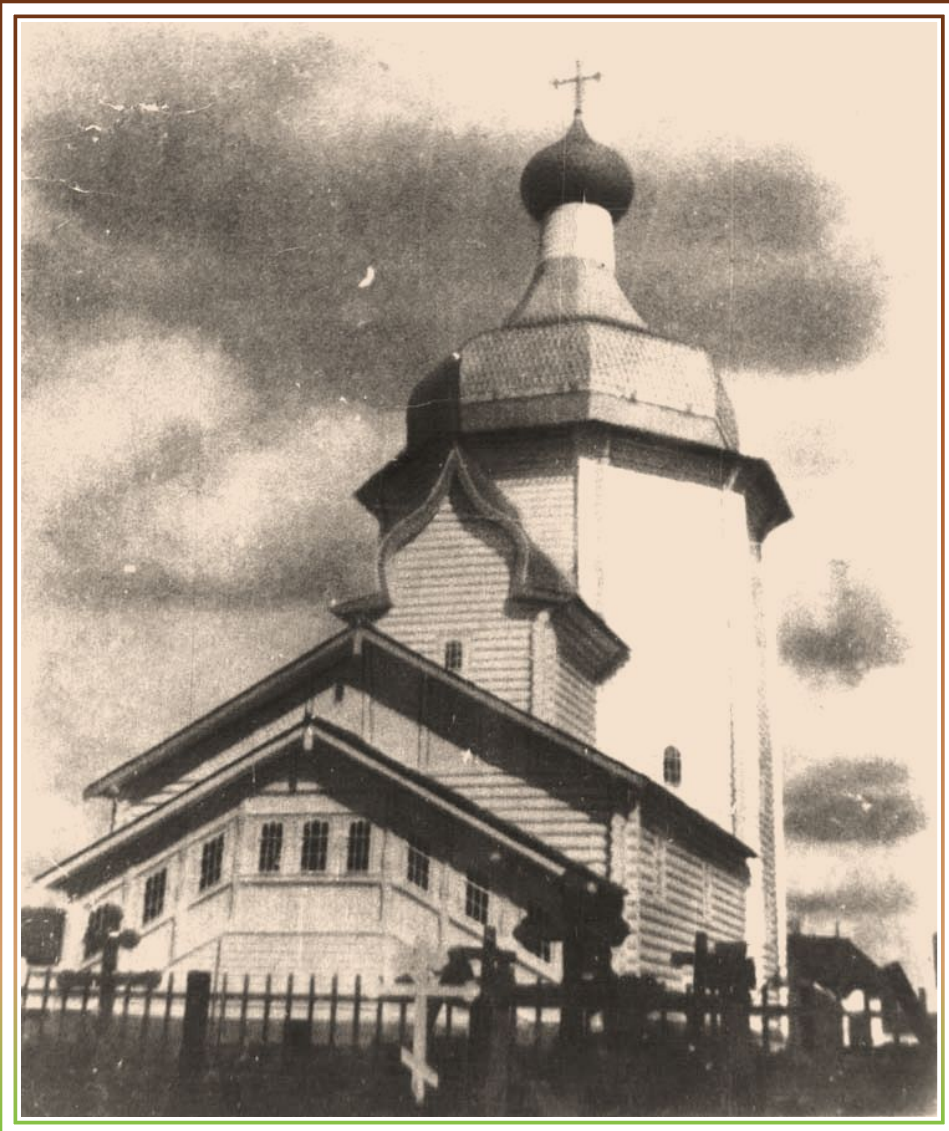

IV. Ярусный тип храма

Церковь пророка Илии в Белозерске. Вологодская обл.
(1690 г.)

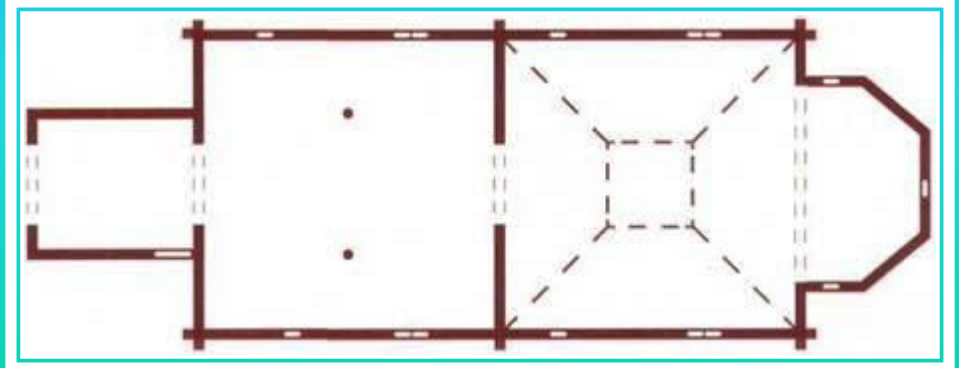
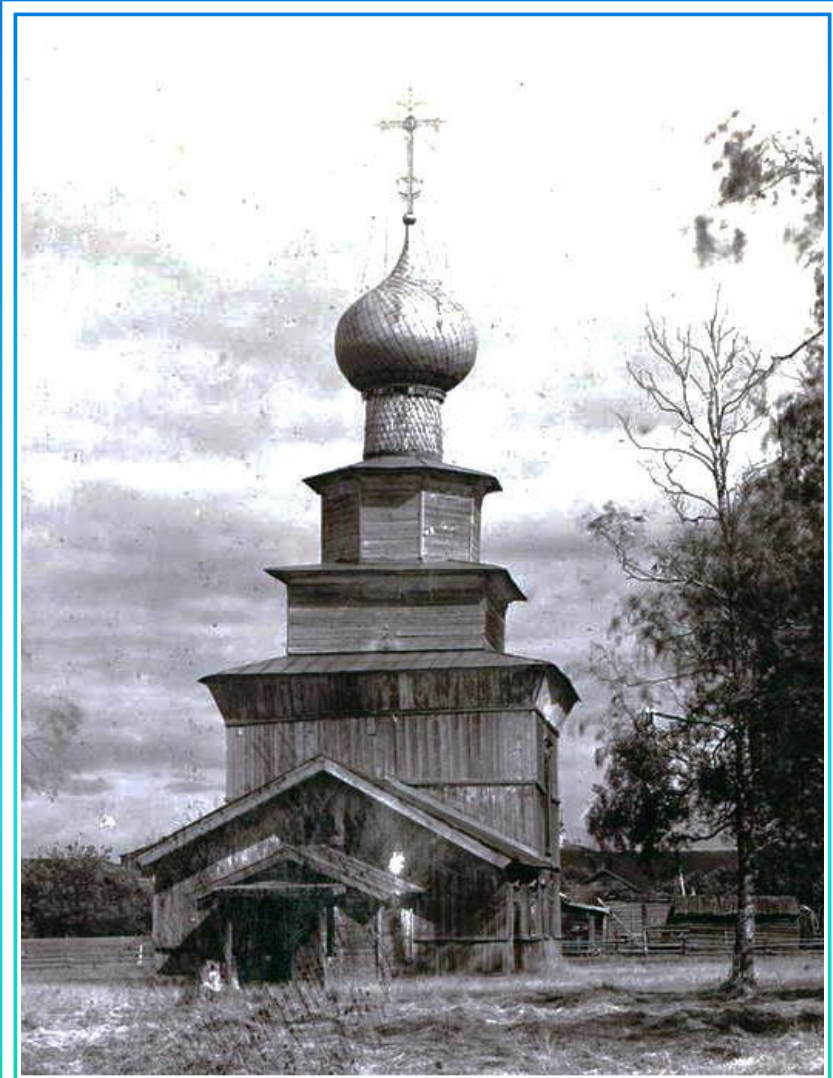



Церковь Вознесения Господнего в Торжке. Тверская обл.
(1717 г.)

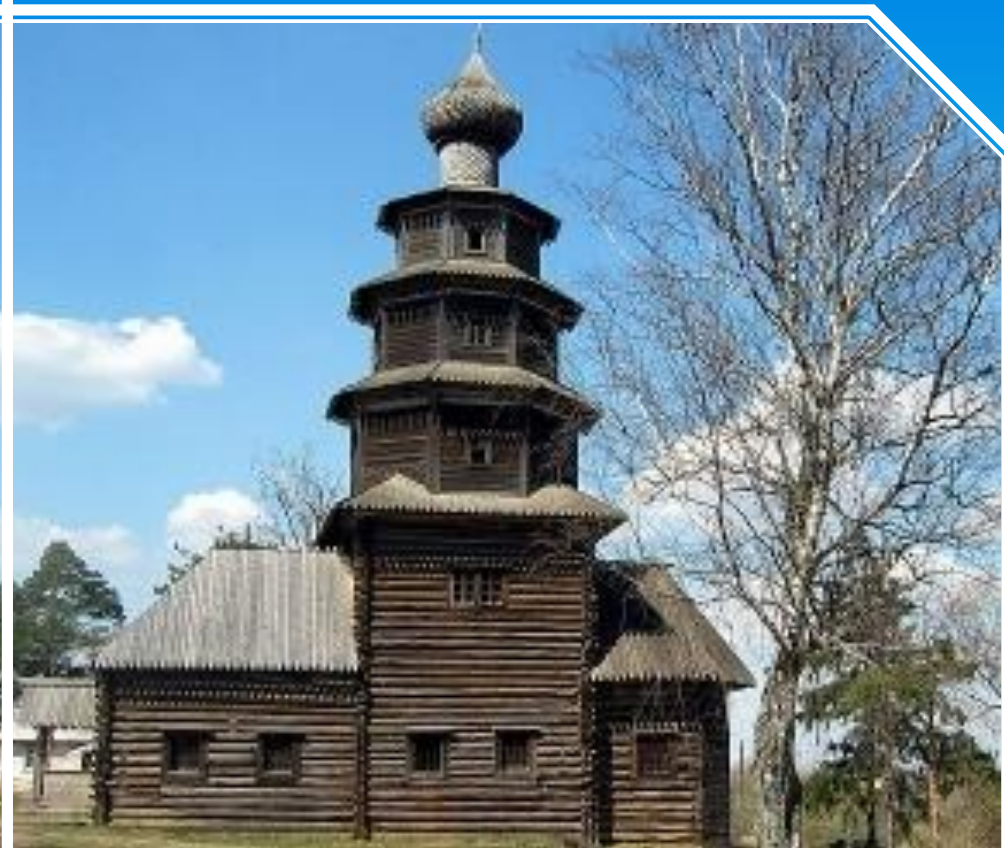
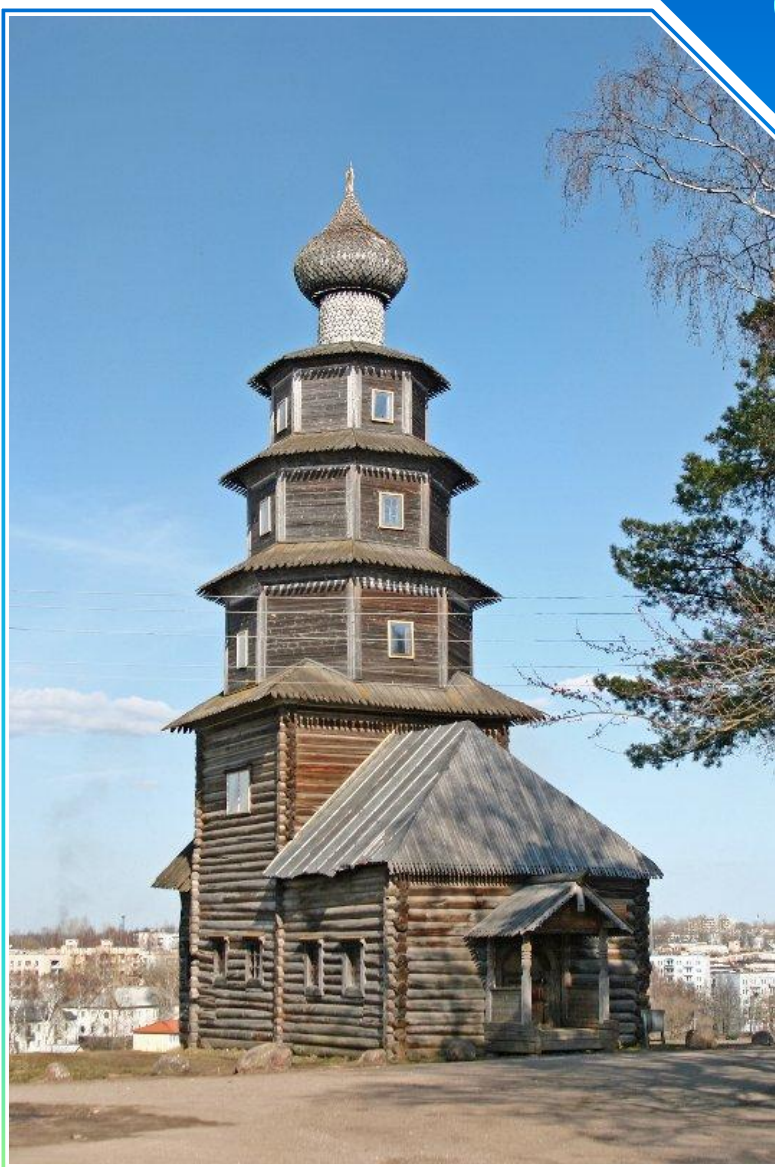

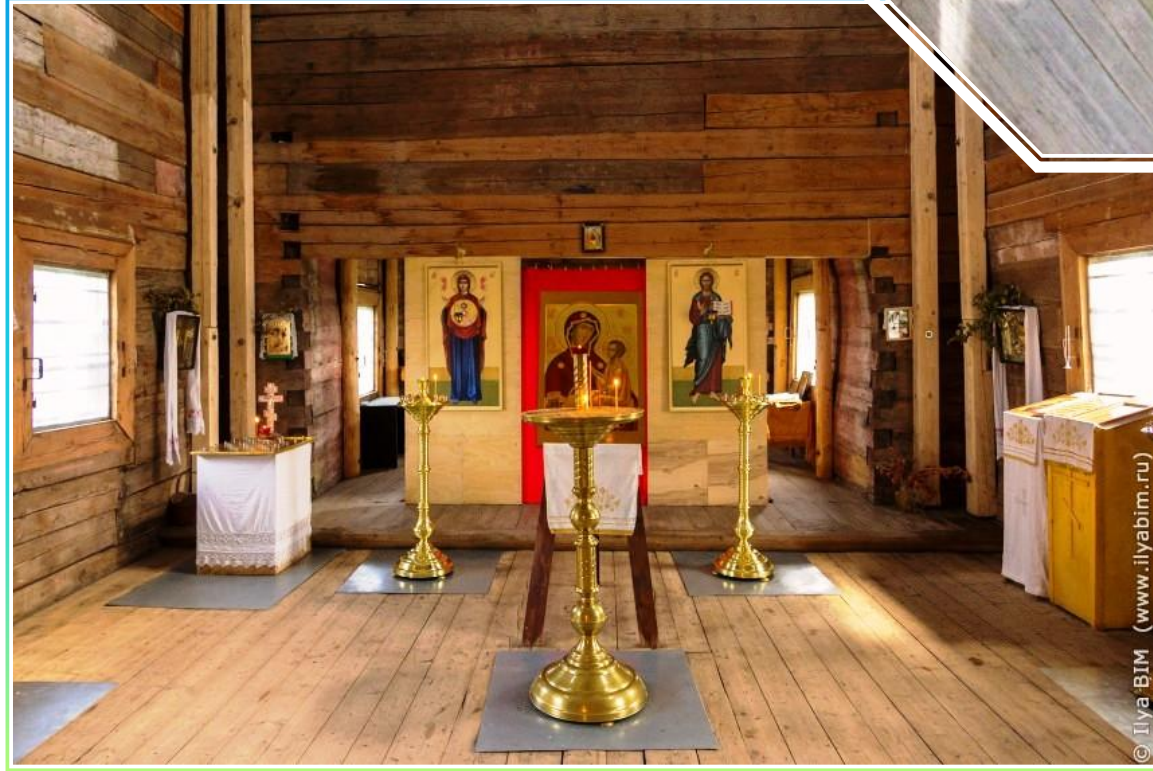

Церковь Рождества Иоанна Предтечи
Ширкова погоста на оз. Вселуг Тверской обл.
(1697 г.)



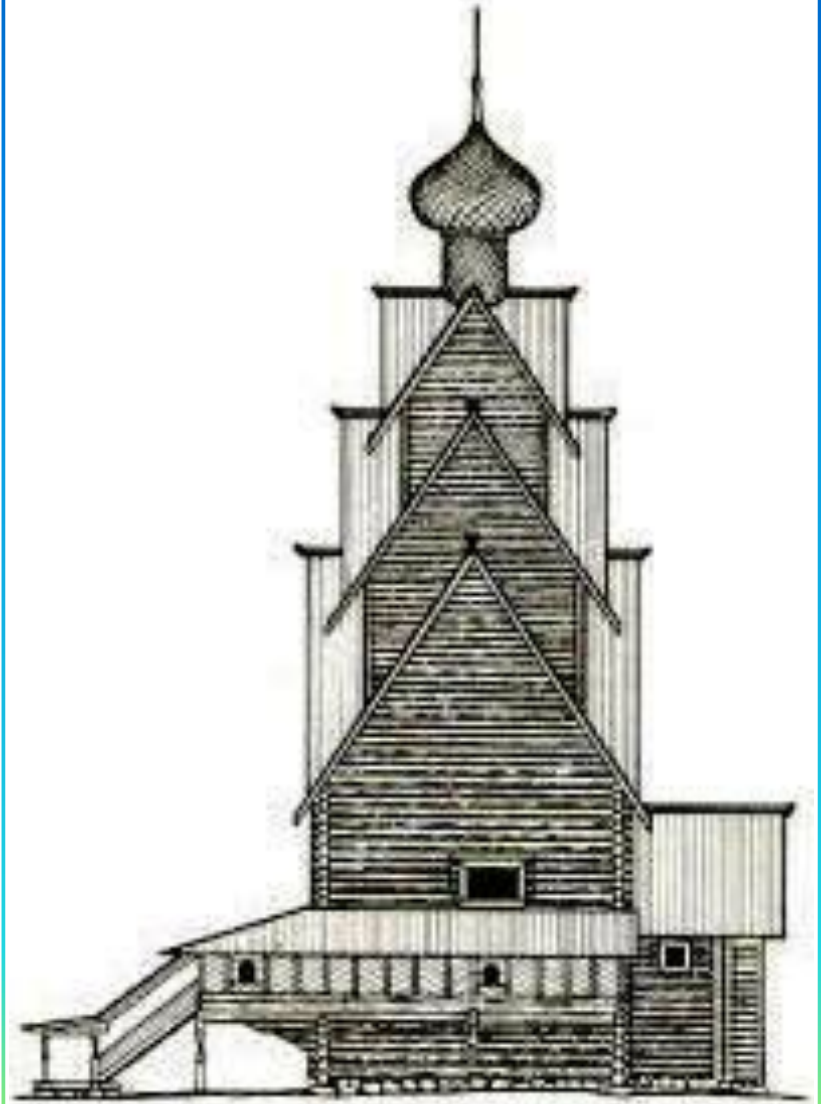

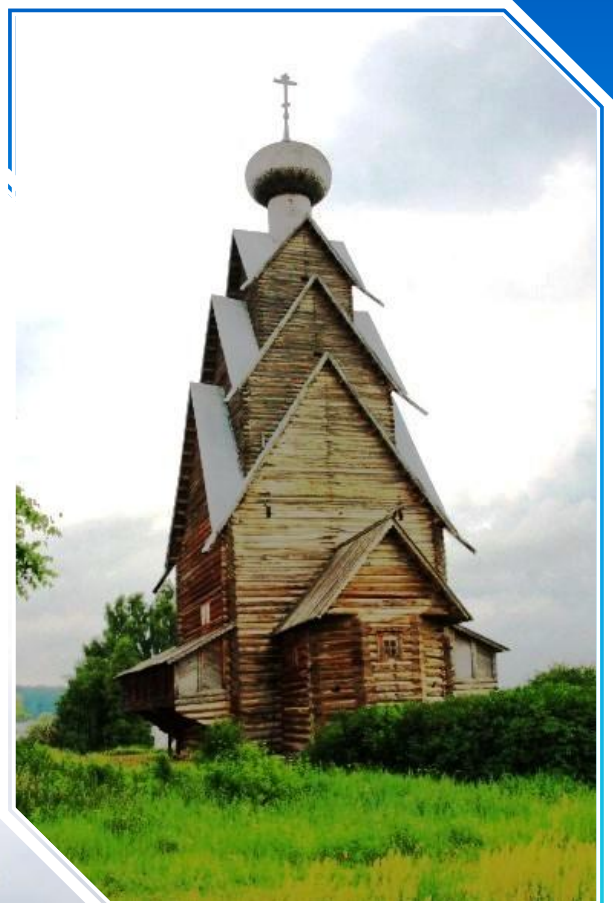

V. Многоглавые храмы

Ильинская церковь

в с. Чухчерьма. Архангельская обл. (1659 г.)

Не сохранилась.

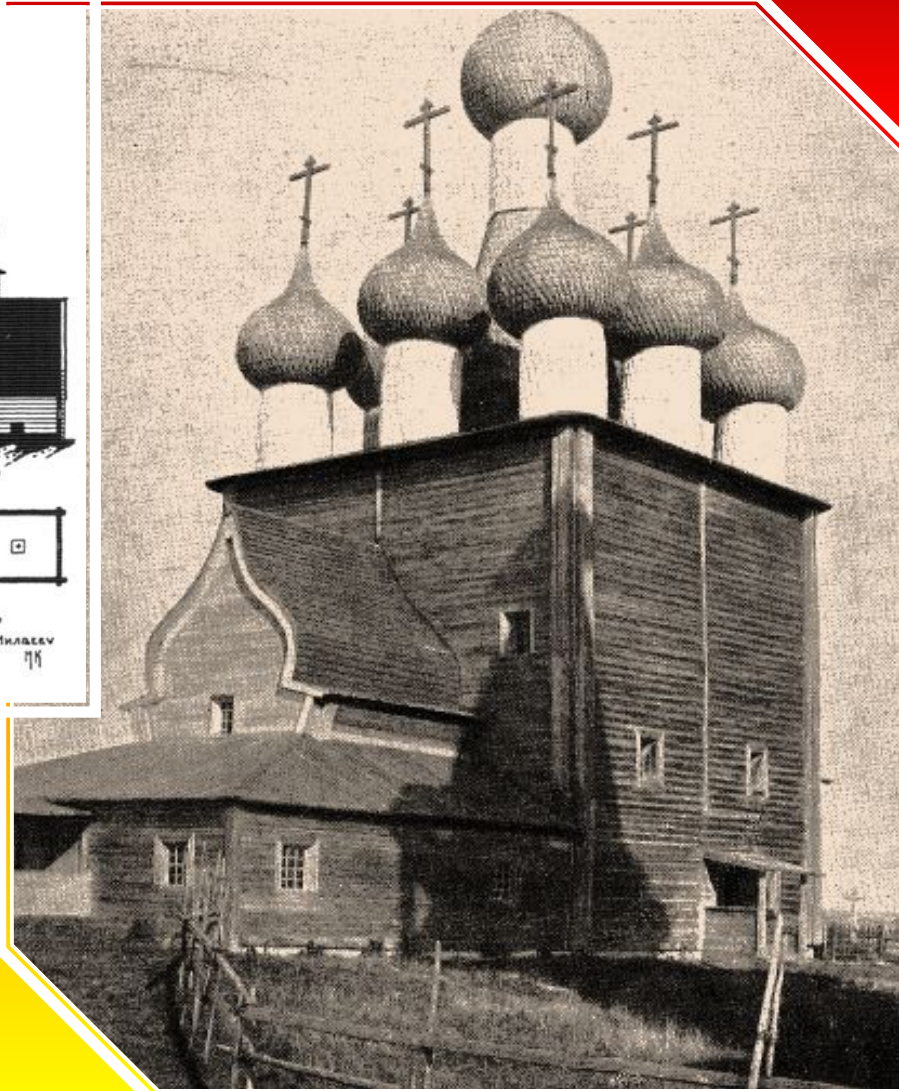
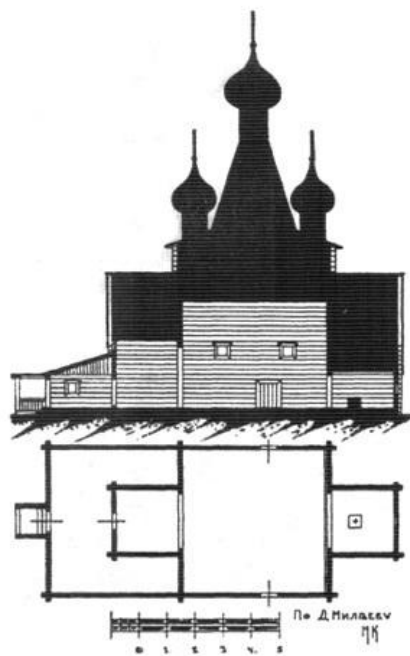
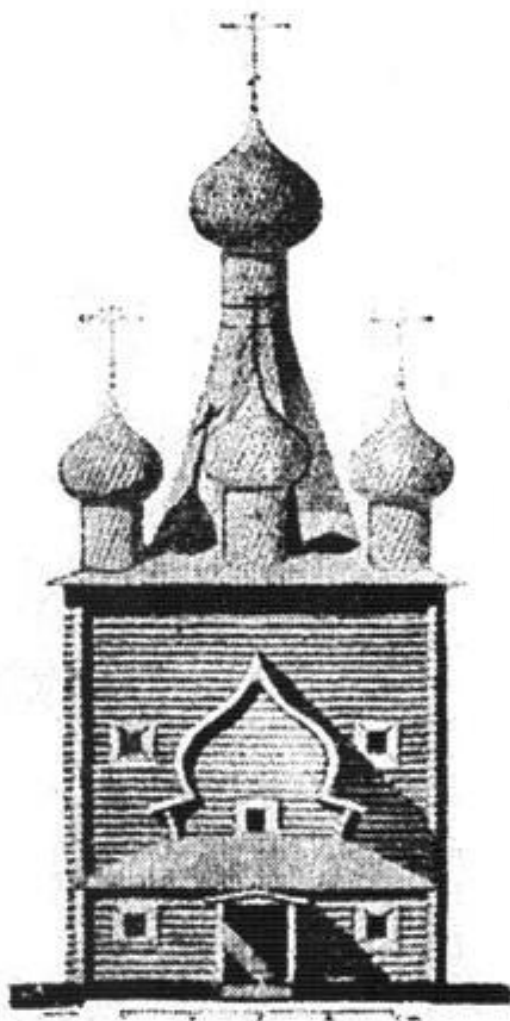

Никольская церковь
с. Бережная Дубрава на р. Онега. Архангельская обл.
(1678 г.)
Не сохранилась.

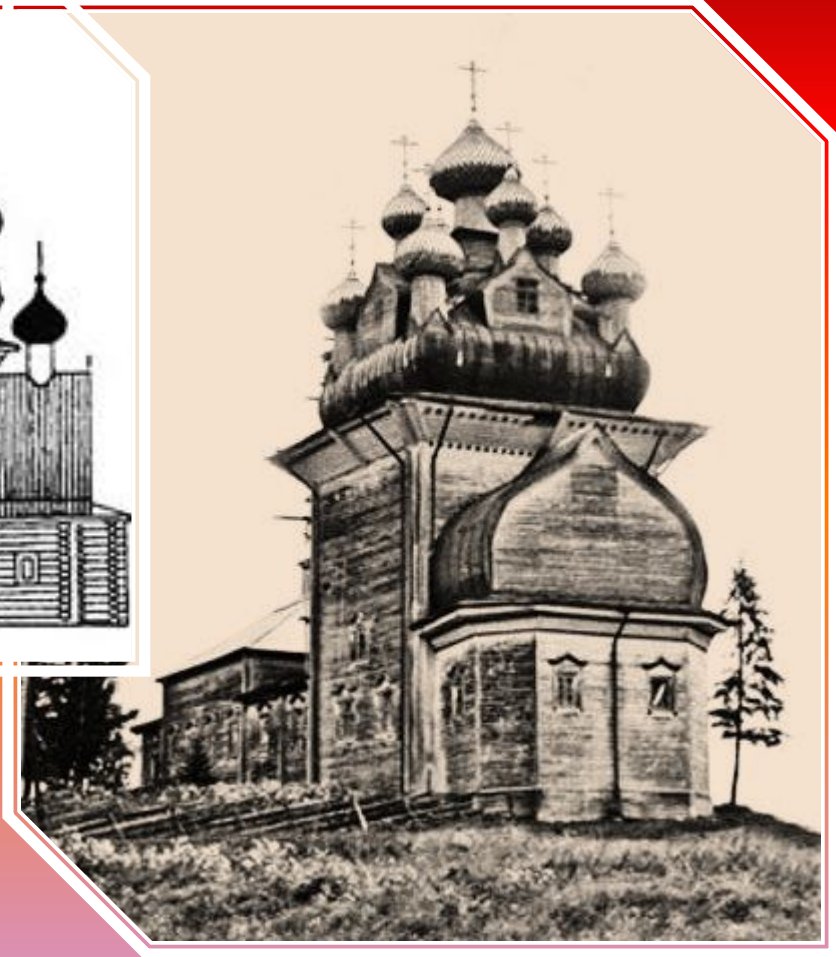
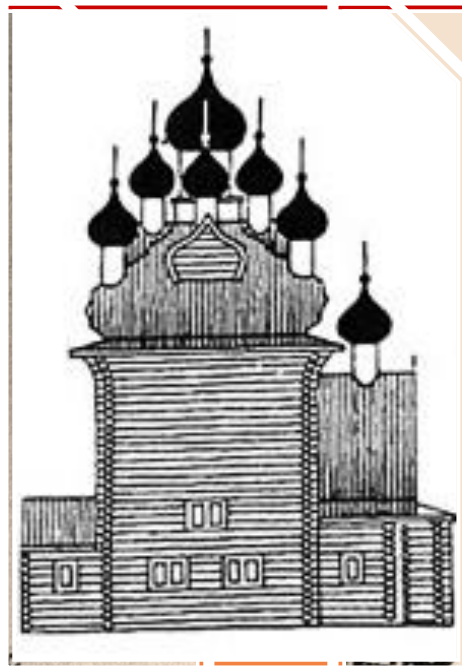

Предтеченская церковь в селе Шуя.
Прионежский р-н, Карелия
(нач. XVIII в.)
Не сохранилась.

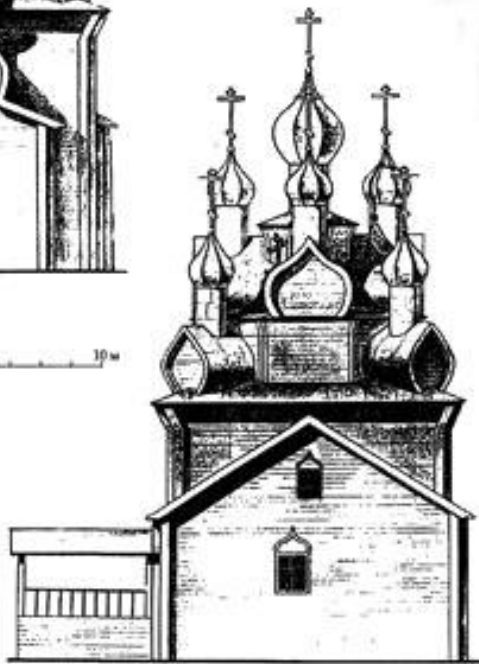
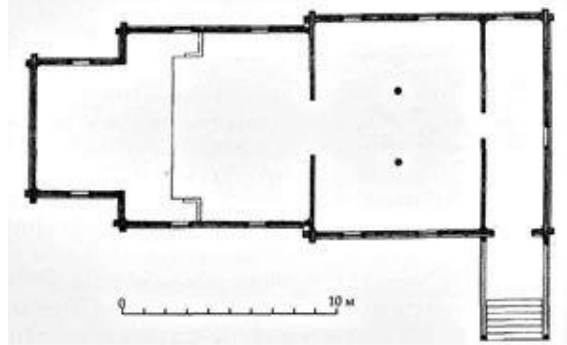
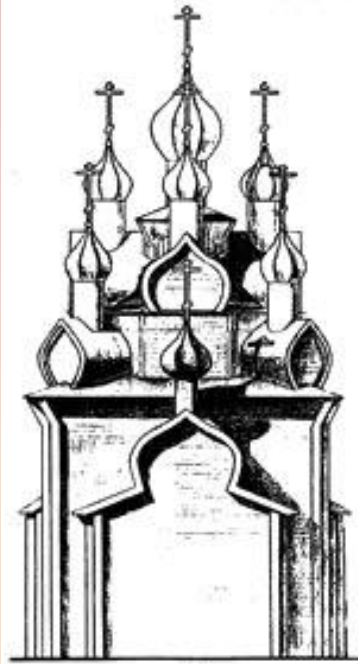

б

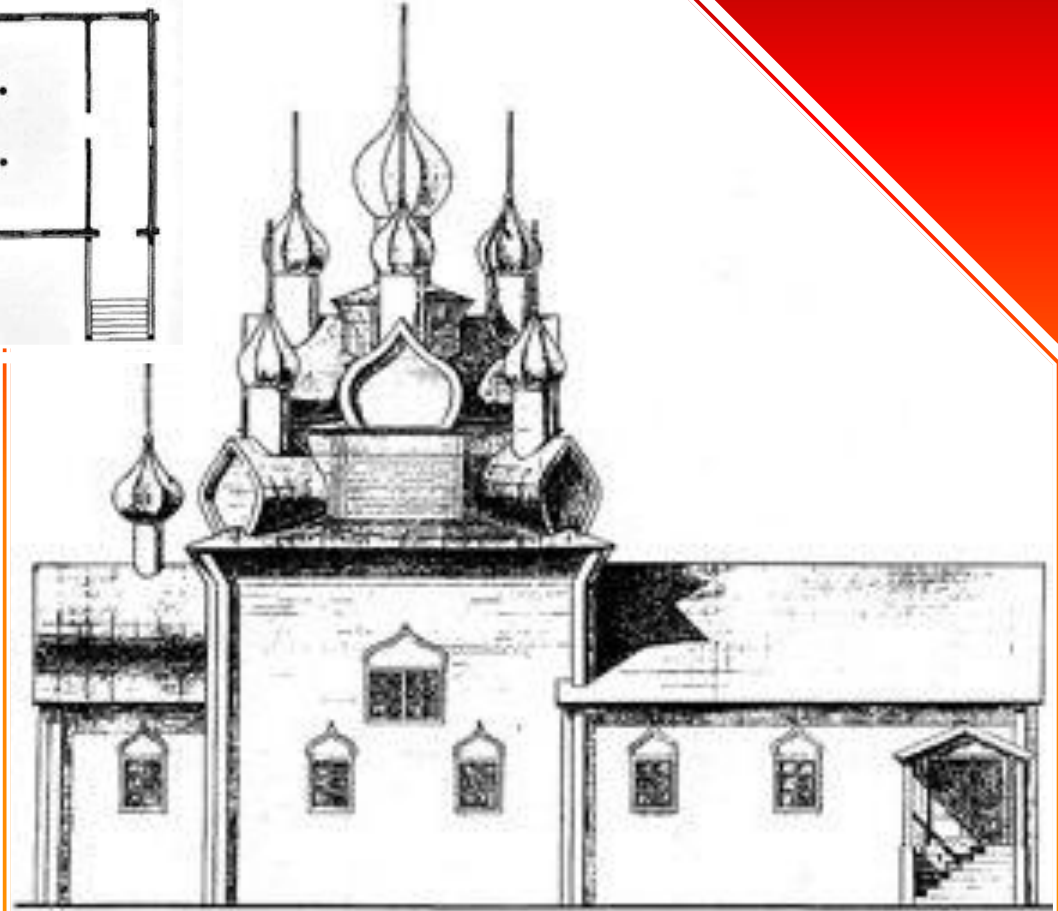

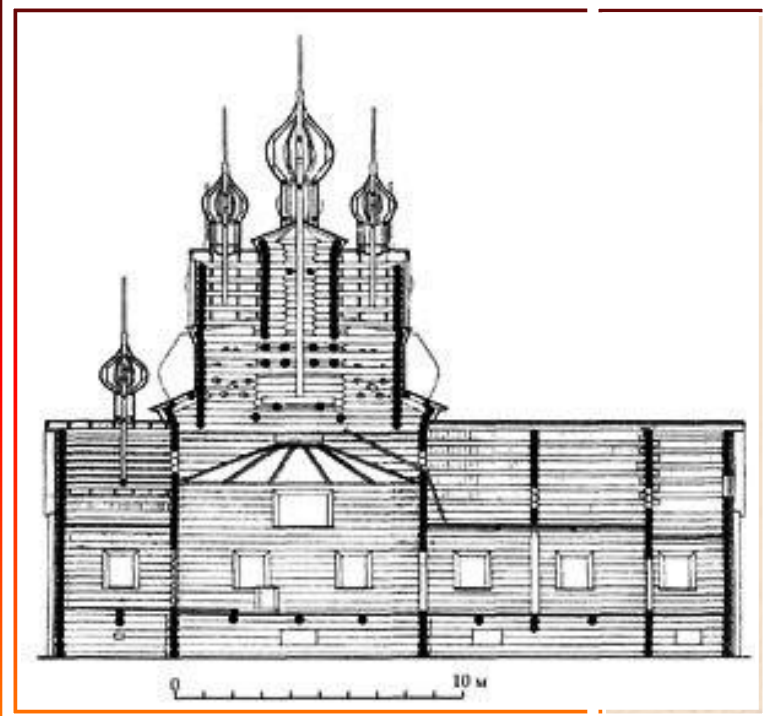

Церковь Покрова Пресвятой Богородицы Вытегорского монастыря
в селе Анхимово, на берегу р. Вытегры,
неподалеку от одноименного города Олонецкой губернии
(ныне Вологодская область)

1708 г.

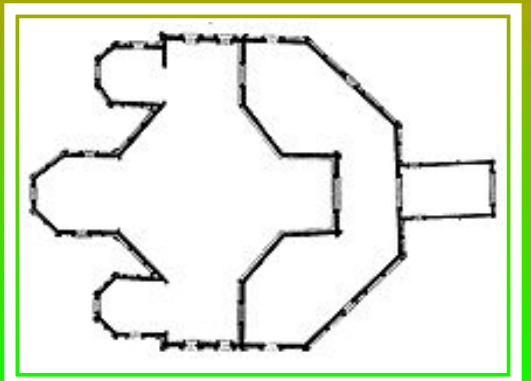
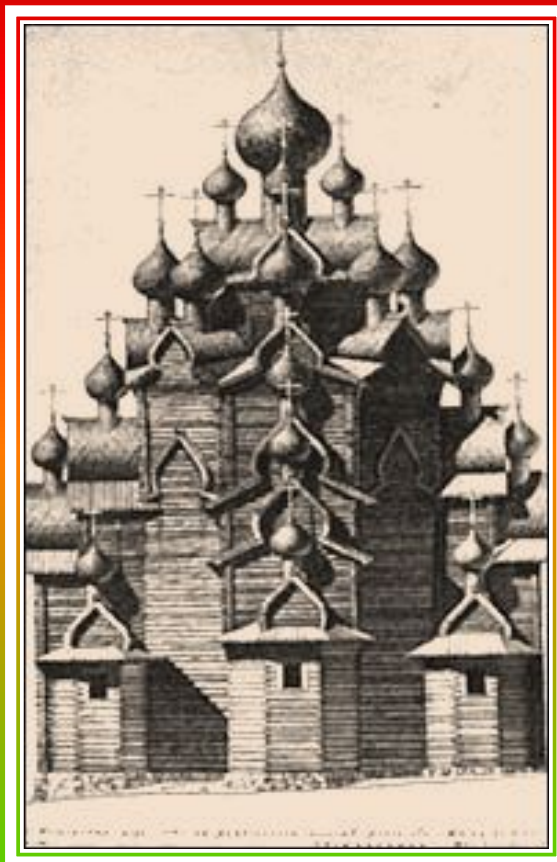
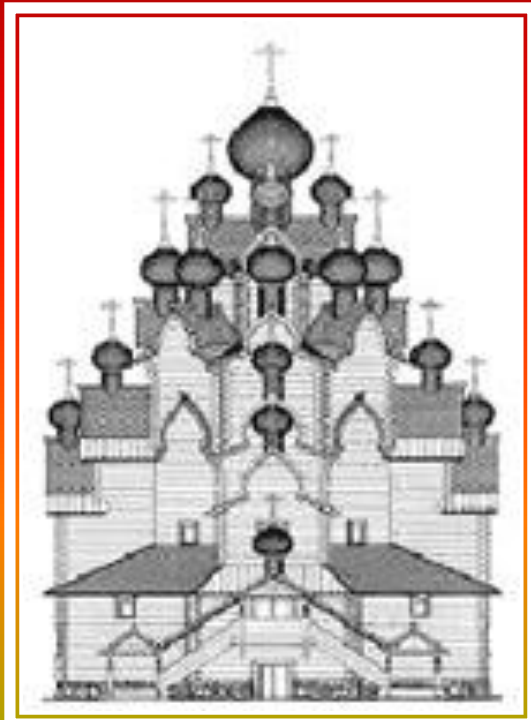

Церковь сгорела
в **1963 г.**

Церковь является непосредственной предшественницей Преображенской церкви Кижского погоста, возведенной через **5** лет – в **1714** г., а потому можно предположить, что обе церкви, рубила одна артель.

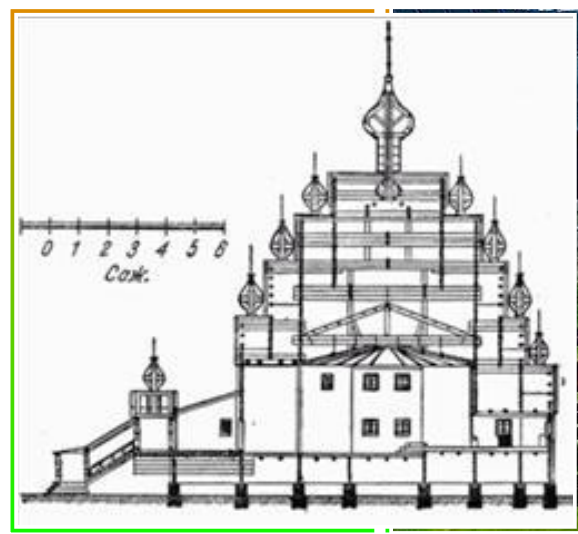
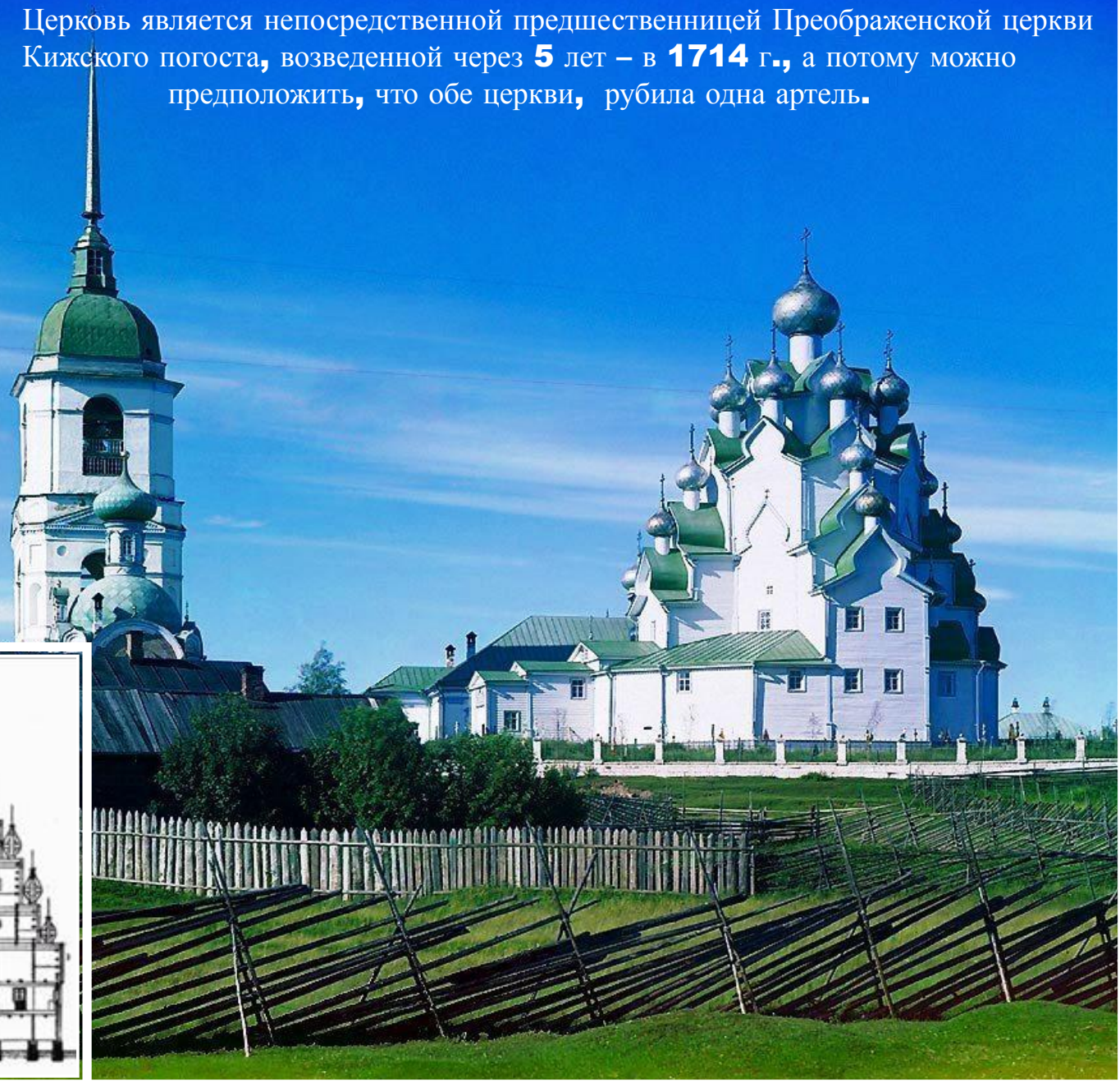



Проект восстановления был разработан А. В. Ополовниковым ещё сразу после гибели храма по обмерам, произведённым им в **1956 г.**

Однако на прежнем месте храм так и не был построен.

14 октября **2008** года воссозданная церковь была освящена на территории паркового комплекса «Усадьба Богословка» в Невском лесопарке Всеволожского района Ленинградской области.



Храмы ансамбля Кижского Погоста. Медвежьегорский р-н, Карелия

1. Церковь Преображения Господня (1714 г.);
2. Церковь Покрова Пресвятой Богородицы (1764 г.);
3. Колокольня - 1862 г. (перестроена в 1874 г.) - высота - 28 м.

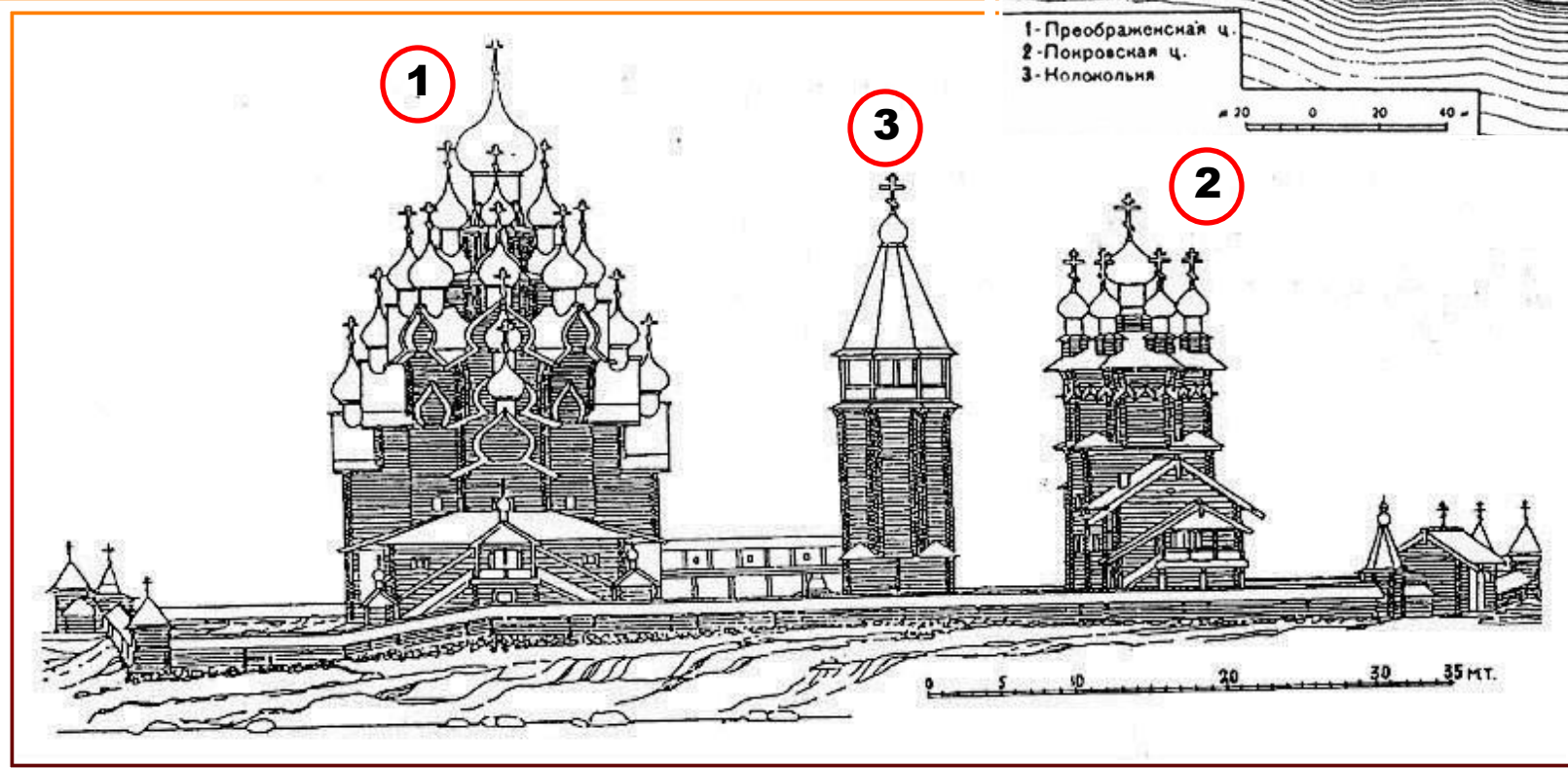
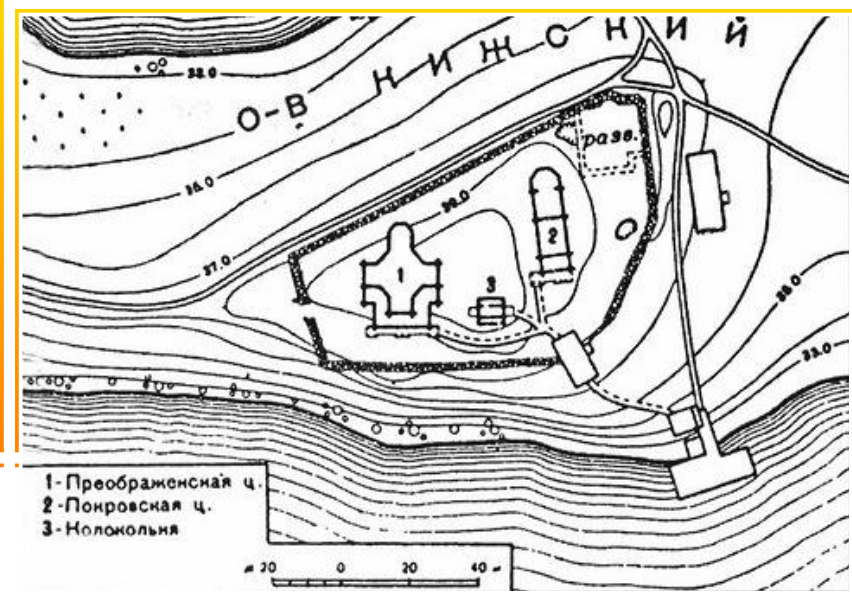





Церковь Преображения Господня на Кижском Погосте (1714 г.)

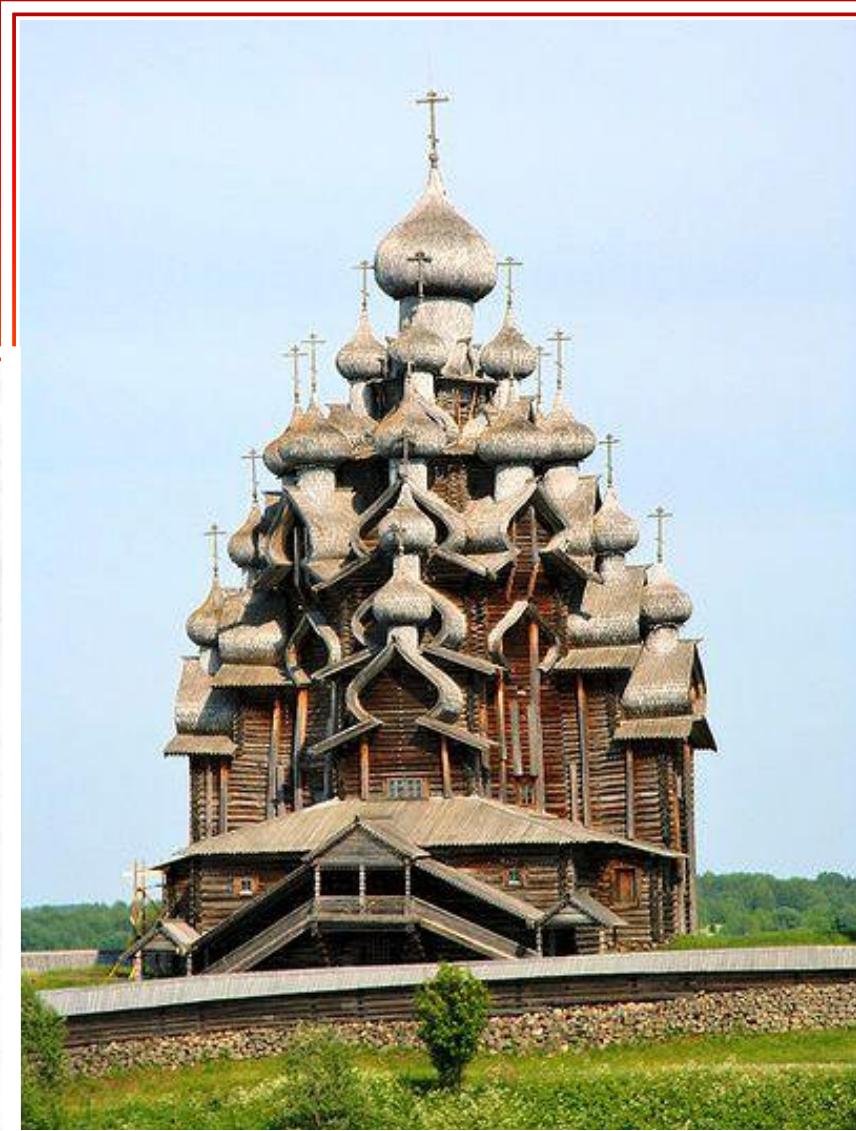
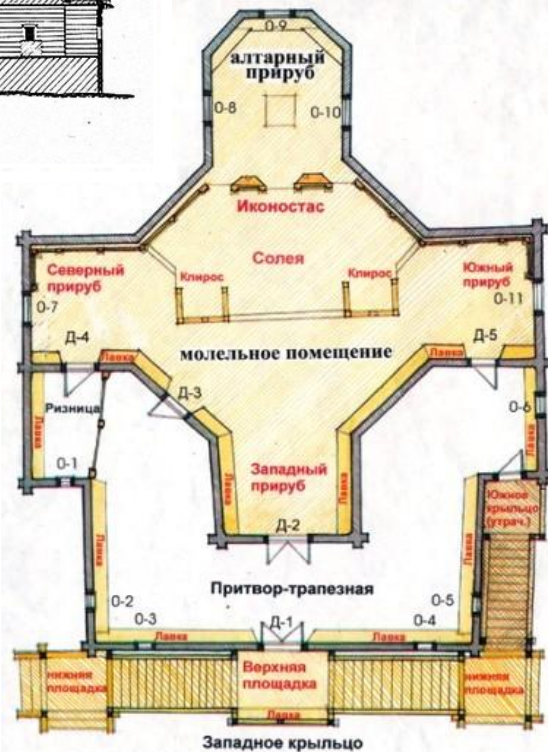
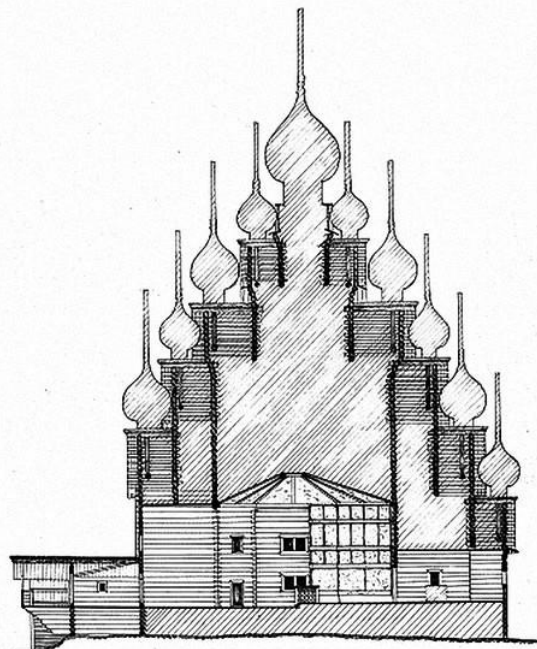



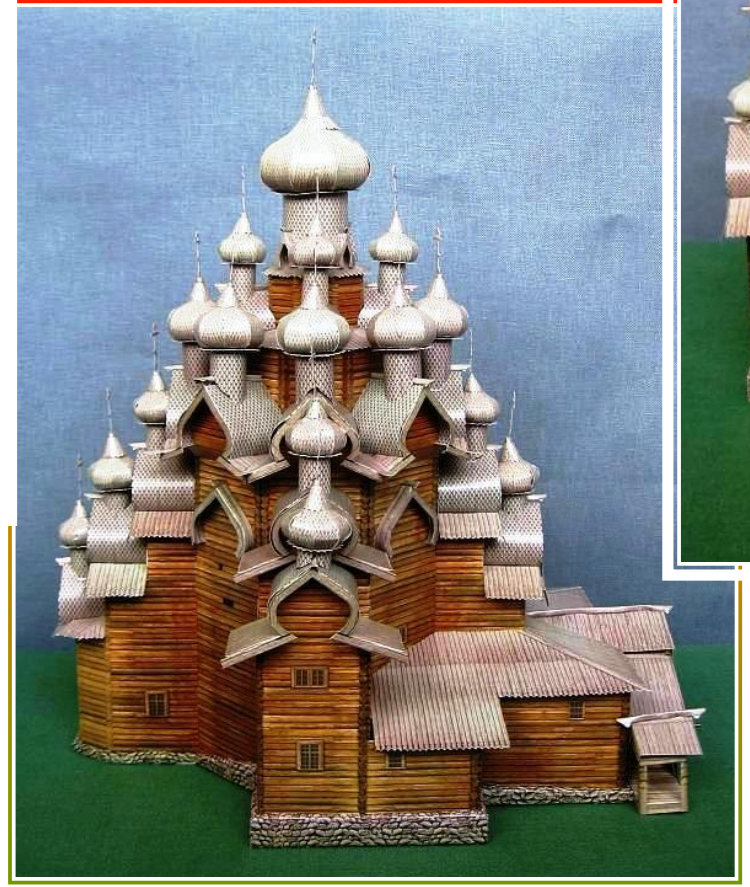
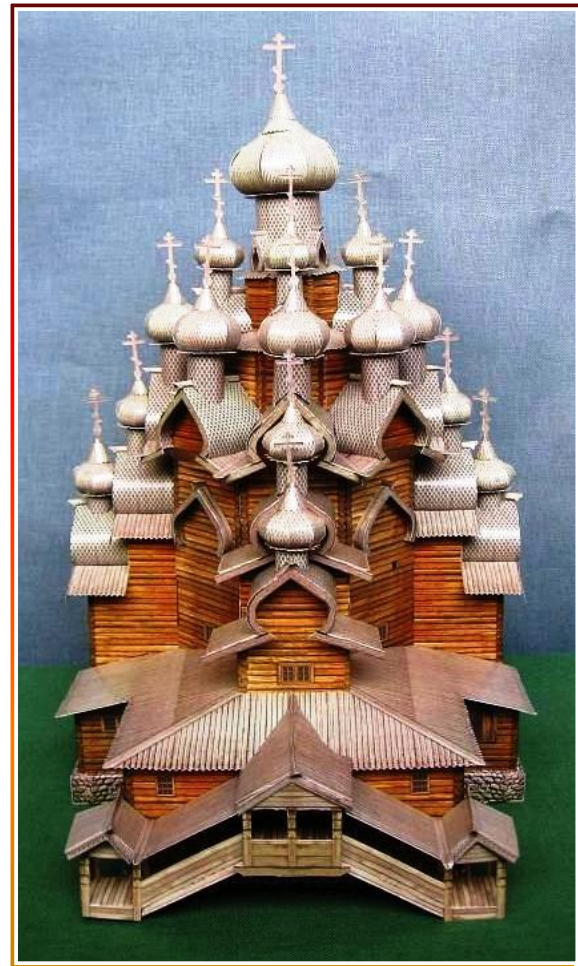

**Церковь Покрова Пресвятой Богородицы
на Кижском Погосте
(1764 г.)**

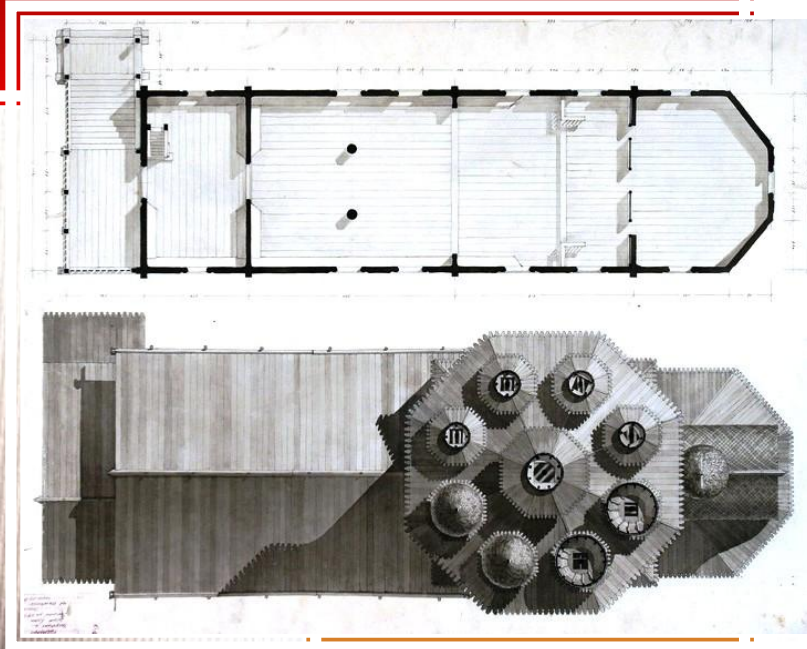
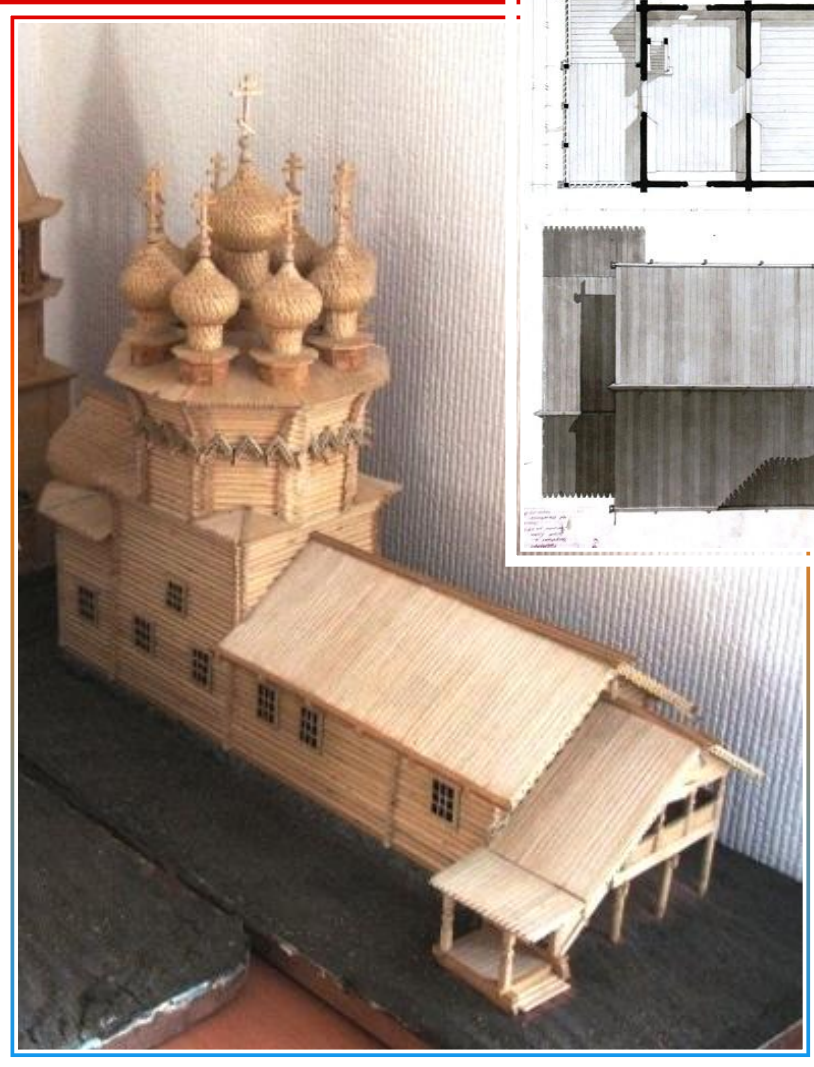

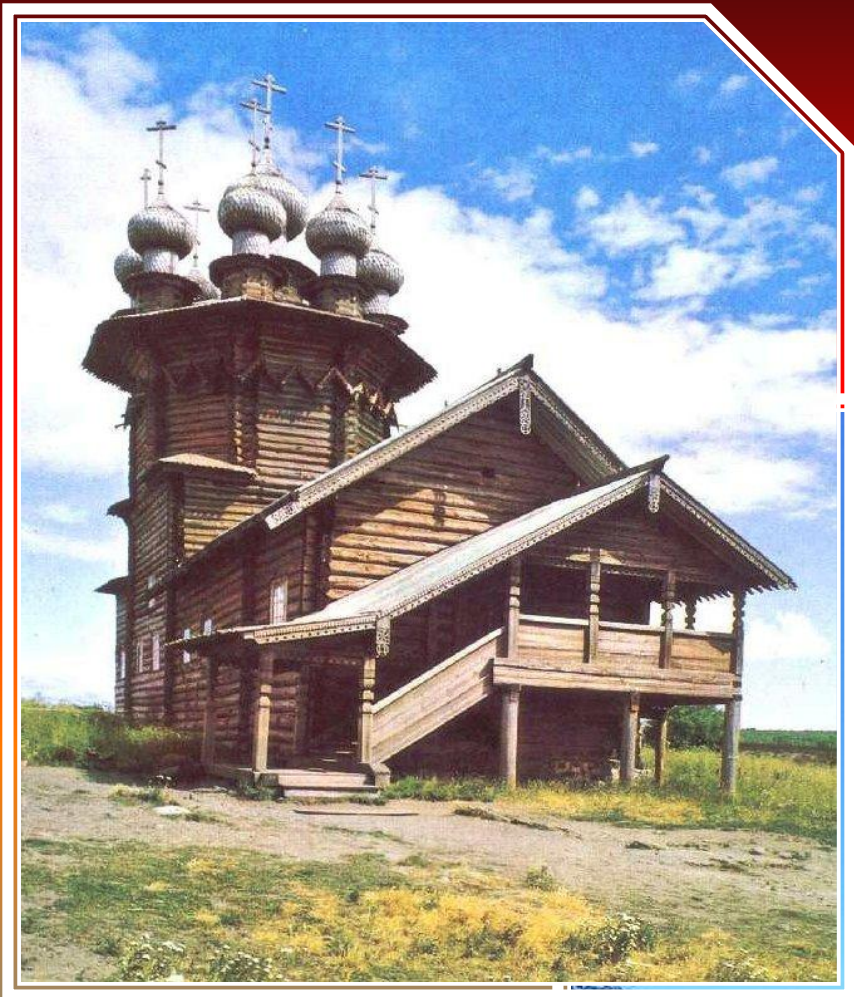

Собор Воскресения Господнего в г. Кола.
Мурманская обл.
(1681 г.)
Не сохранился.

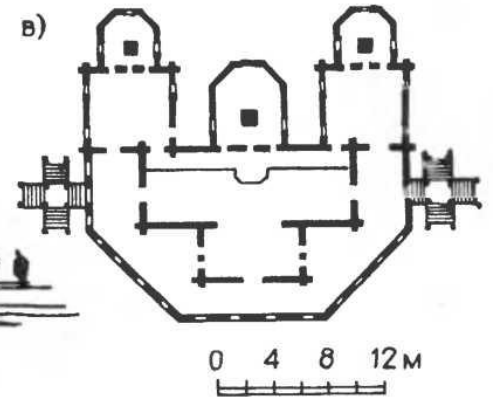
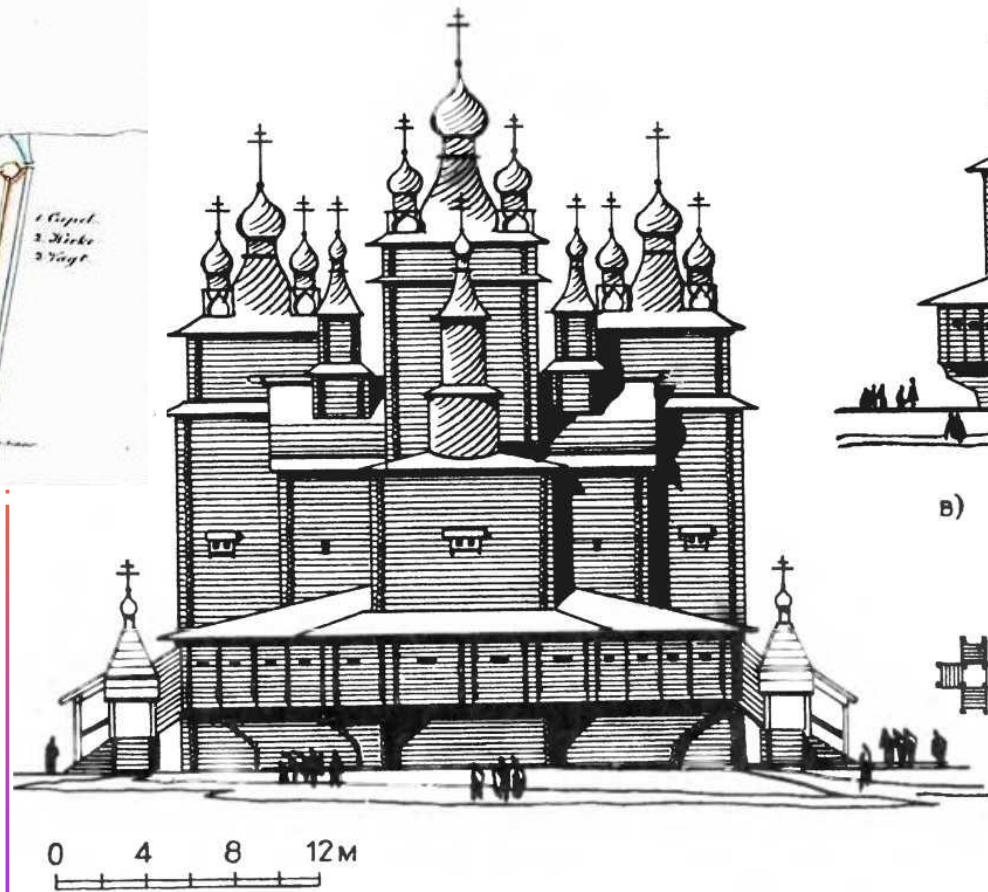
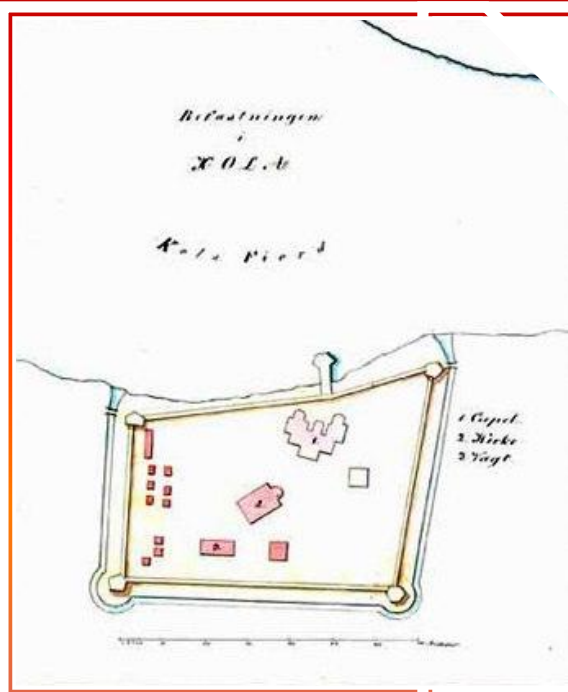

Принципы градостроительных решений храмовых ансамблей

Храмовые ансамбли диагональной композиции

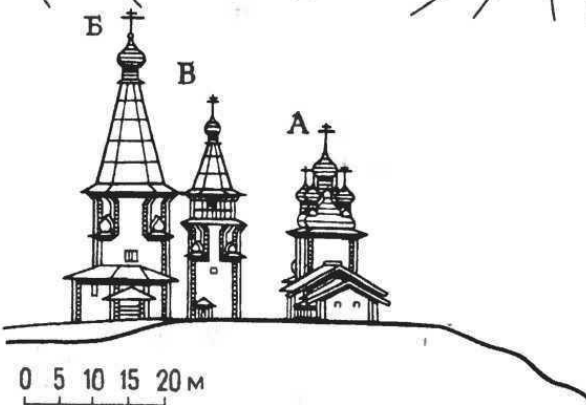
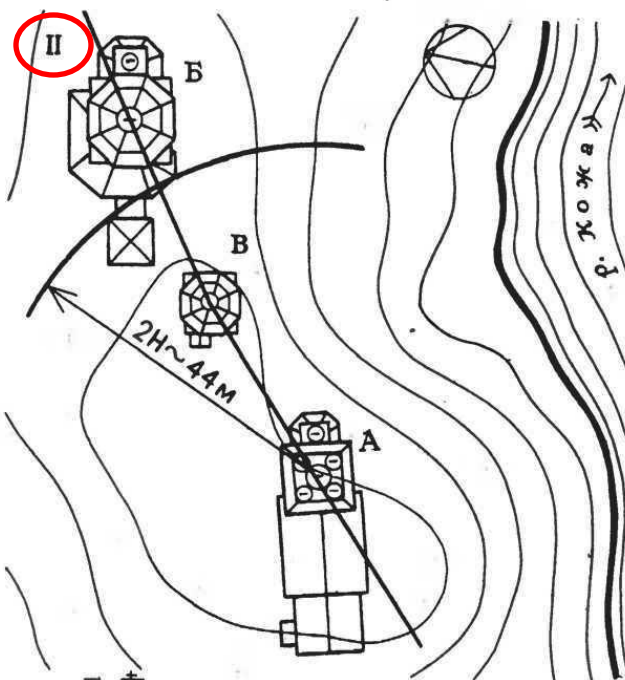
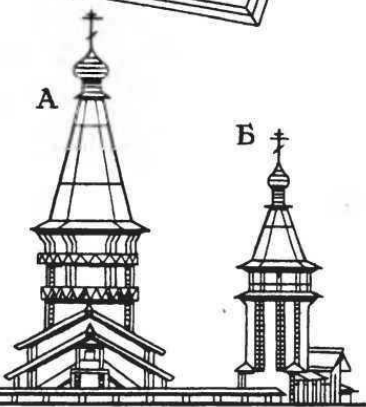
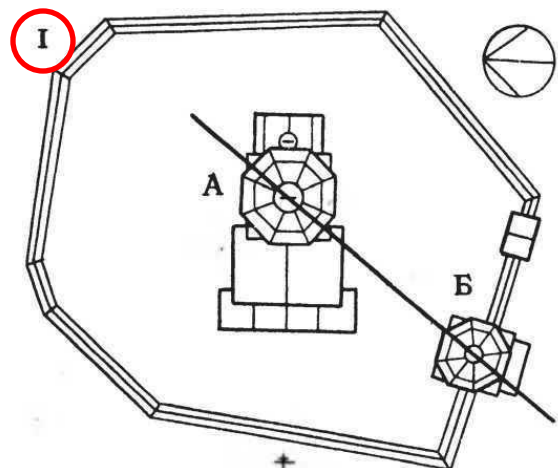

- I — диагональная композиция при двух компонентах (с. Гимрека Ленинградской обл.):
 - A — Богородицкая церковь (1695 г.);
 - Б — колокольня в рубленной ограде (XVIII в.)
- II — диагональная композиция при трех компонентах — б. Усть-Кожский погост (с. Макарьино) Архангельской обл.:
 - A - Крестовоздвиженская церковь (1769 г.);
 - Б — церковь Климента (1695 г.);
 - В — колокольня (XVIII в.)

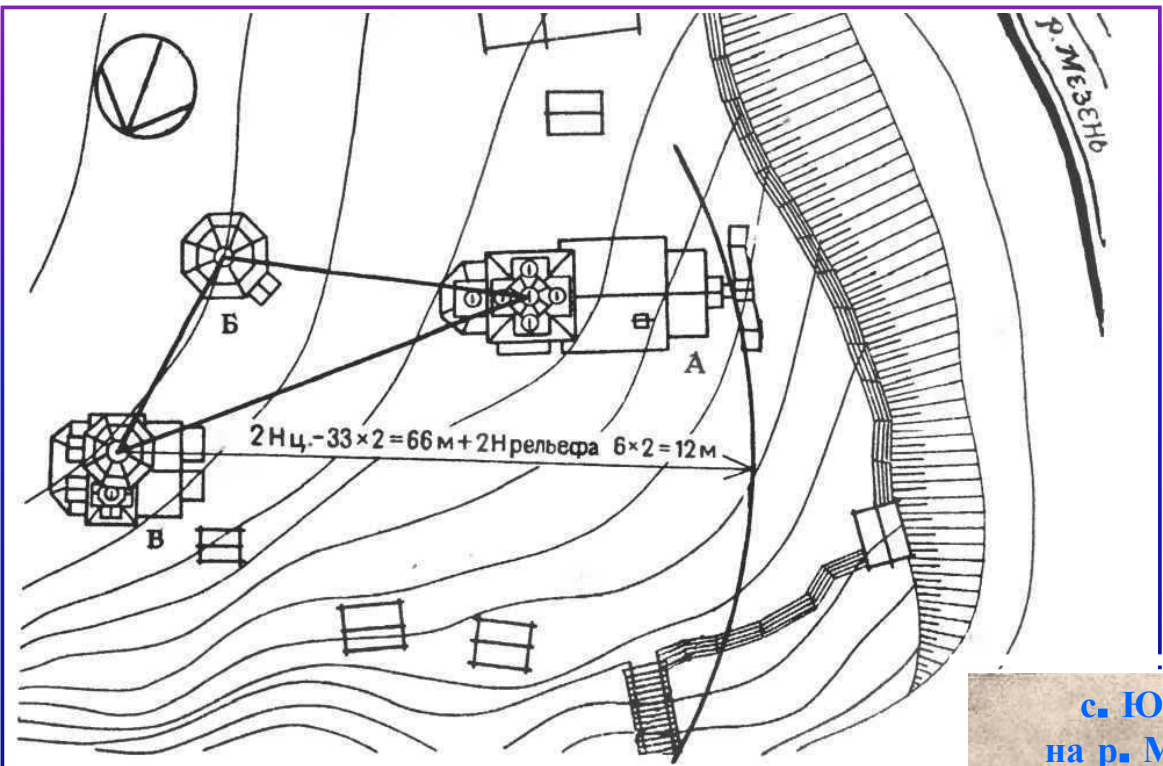

Храмовый ансамбль треугольной композиции

- А — церковь Михаила Архангела
(1686 г.);
- Б — колокольня **(XVIII в.);**
- В — Ильинская церковь
(1743 г.)

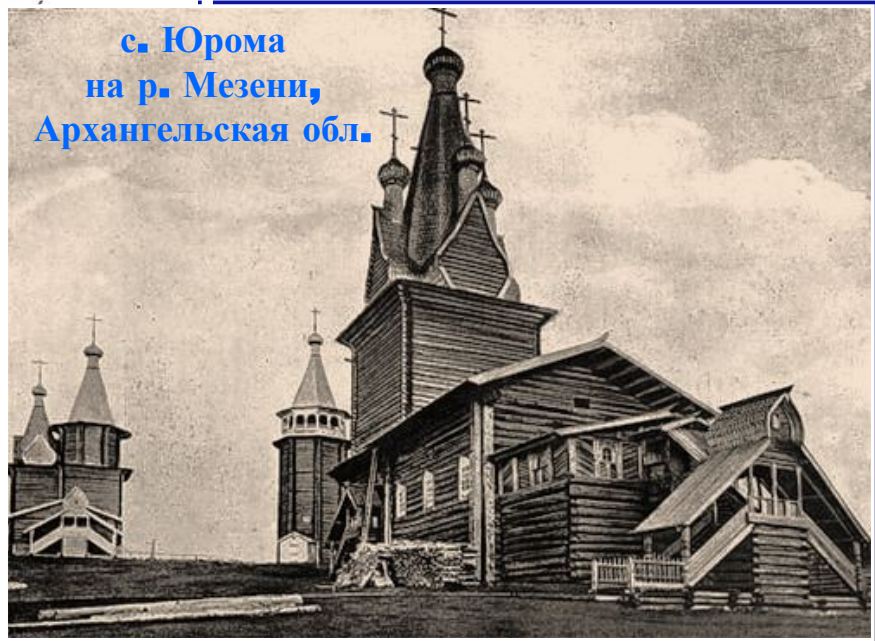
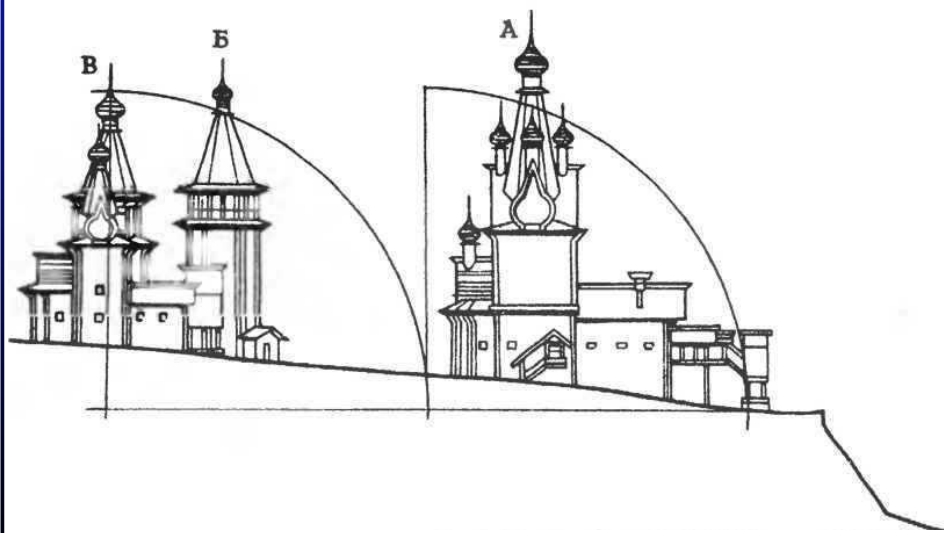

с. Юрома
на р. Мезени,
Архангельская обл.

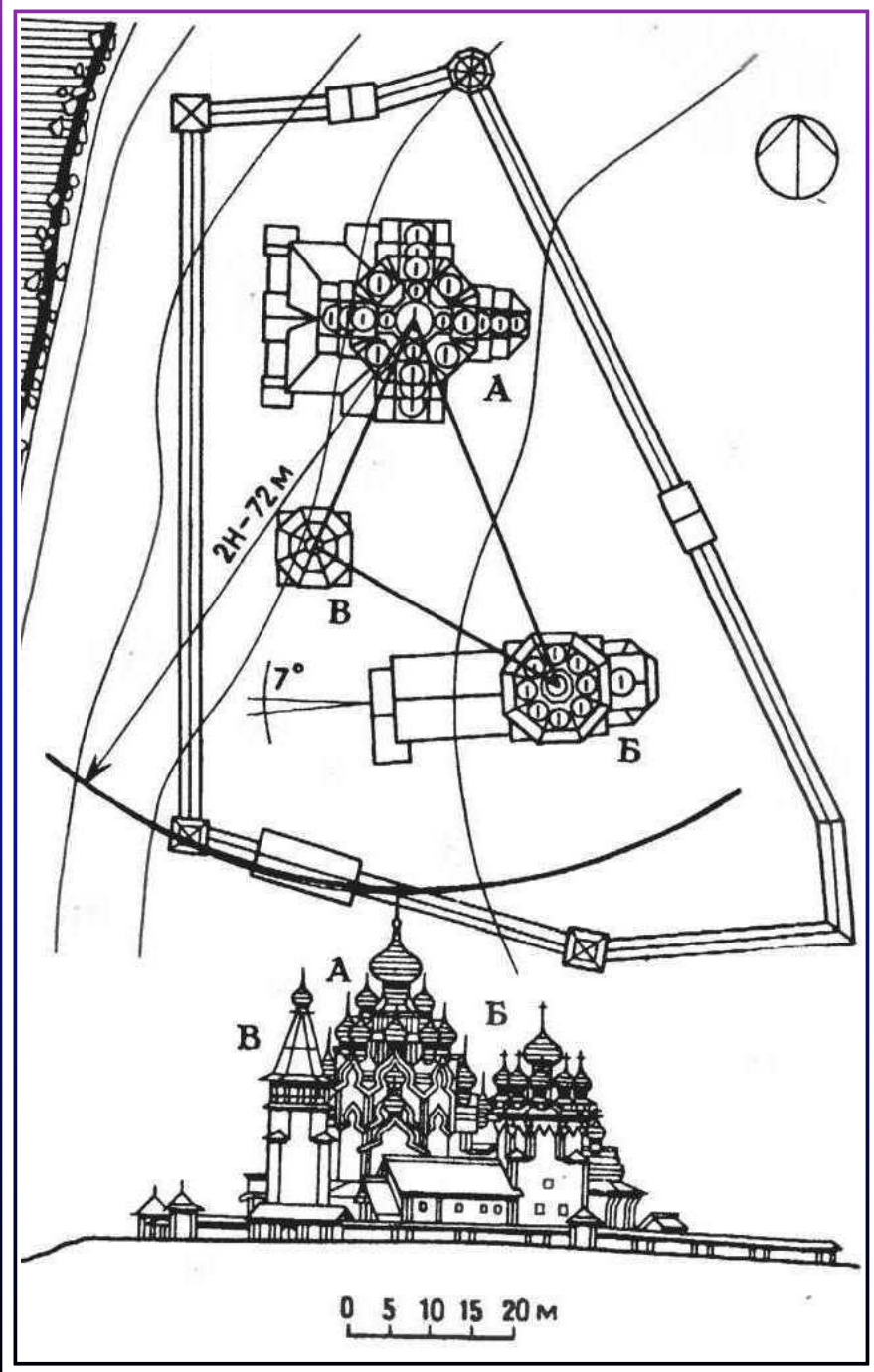

Храмовый ансамбль треугольной композиции

- А — Преображенская церковь (1714 г.);
- Б — Покровская церковь (1764 г.);
- В — Колокольня (1874 г.).

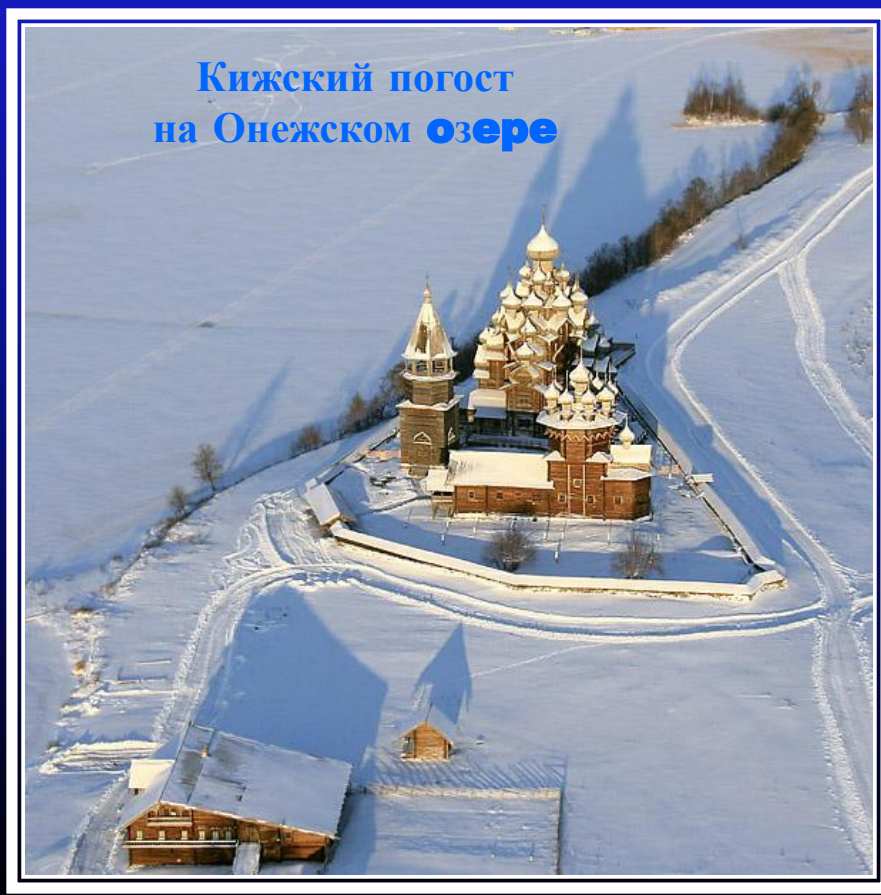

Кижский погост
на Онежском озере