

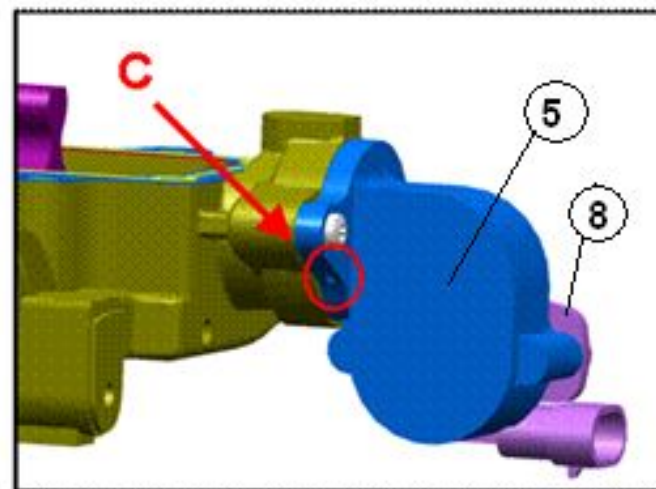

Экспериментальное решение  
проблемы течи гидроблока МТА

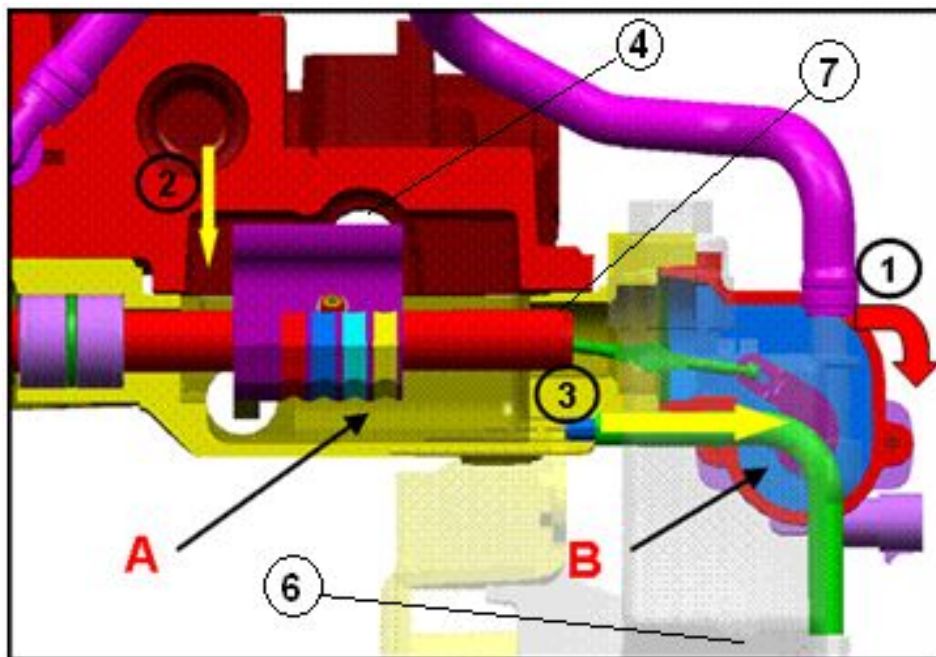

О природе явления (течь рабочей жидкости из блока) читайте в

**ASTS-280309 GPUNTO PANDA Течь рабочей жидкости МТА**

Расположеном на дилерском портале:

[http://www.ssa-dealers.ru/fiat/aftersale\\_new/?r=262](http://www.ssa-dealers.ru/fiat/aftersale_new/?r=262)

Внимание, ремонтные работы описанные в данной презентации носят экспериментальный характер и являются дополнительной мерой к бюллетеню **ASTS-280309 GPUNTO PANDA Течь рабочей жидкости МТА**, применимы к автомобилям с МТА с уже развившейся сильной, интенсивной течью, которые эксплуатируются в преимущественно в регионах с резко континентальным климатом с регулярными температурами зимой около 25 градусов и ниже. Запрещается выполнять данные работы без письменного разрешения специалистов дистрибьюторского центра Турин-авто.

Для начало работ надо получить со склада комплект ремонтных манжет.

Старые манжеты, после выполнения подлежат сдачи в гарантийный отдел(если работа признается гарантийной)

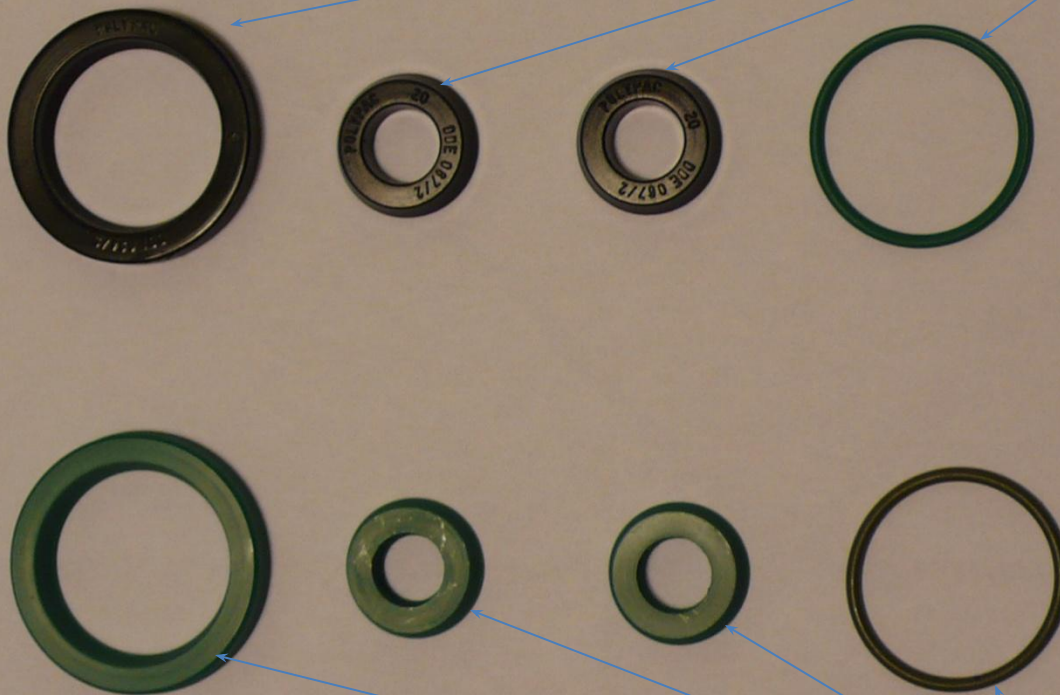

Новые манжеты из полиуретана, поставляются как обыкновенные запчасти

## Детали необходимые для переборки гидроблока МТА:

| № | Наименование                           | Кол - во |
|---|--|----------|
| 1 | 717PU011 (Манжета из ПУ2 24*32,5*5)    | 1        |
| 2 | 717PU012 (Манжета из ПУ2 9,2*16,6*4,6) | 2        |
| 3 | 717PU013 (К.к.с. из ПУ2 24*1,8)        | 1        |

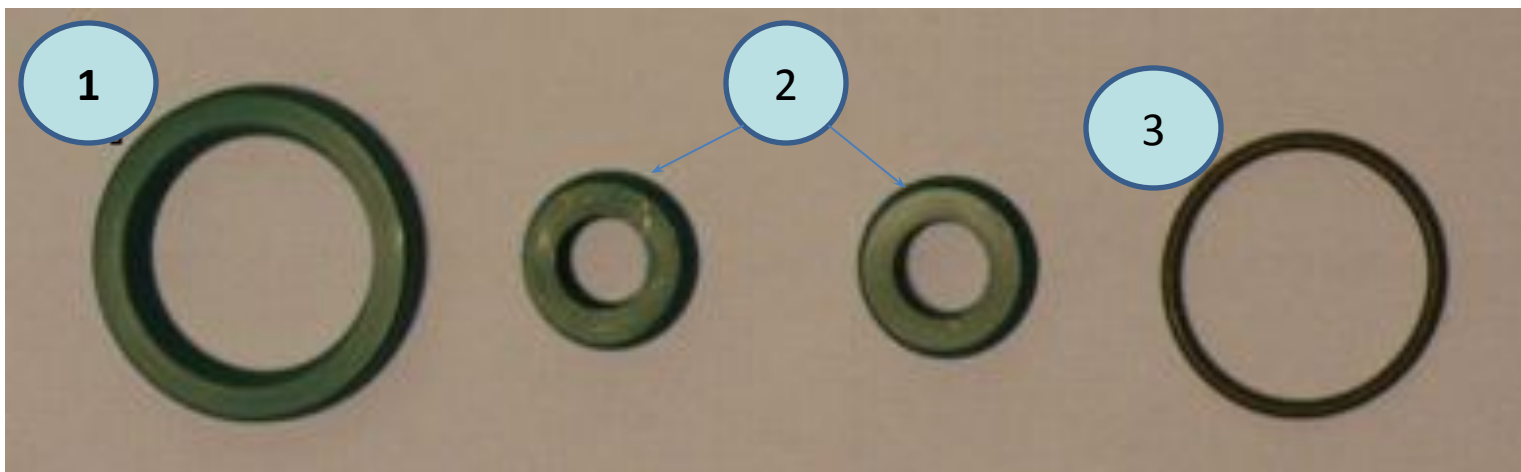

ОПЕРАЦИИ>21 КОРОБКА ПЕРЕДАЧ>2127 ВНЕШНИЙ МЕХАНИЗМ ПЕРЕКЛЮЧ...>2127С МЕХАНИЗМ ПЕРЕКЛЮЧЕНИЯ ПЕР...>2127С40 ГРУППА ГИДРАВЛИЧЕСКОГО ПРИВОДА СЦЕПЛЕНИЯ И КП - СНЯТИЕ И УСТАНОВКА

GRANDE PUNTO

1.4 8v

T.T.

- Демонтируйте гидравлический блок с автомобиля, используя соответствующее описание порядка выполнения работы, приведённое в eLearn для GPunto.
- Разделите гидроблок на:

1. Блок электромагнитных клапанов
2. Силовую группу электронасоса - актуатора

Далее,  
работаем с по нижеприведённой  
инструкции с блоком электромагнитных  
клапанов

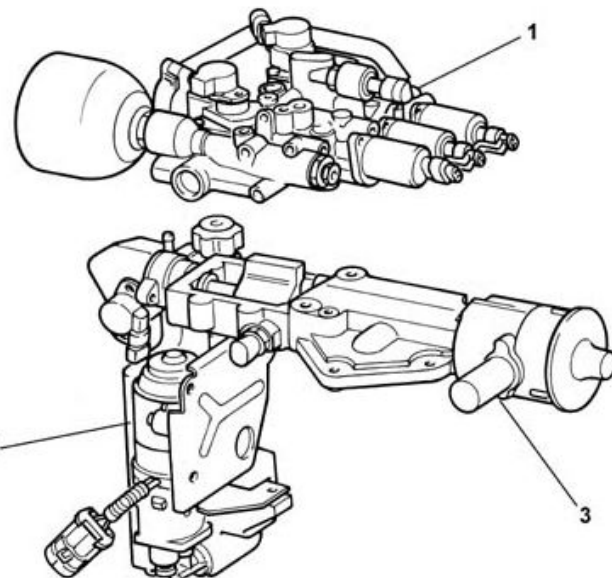

В последующих слайдах приведена пошаговая инструкция по замене уплотнительных манжет в блоке гидравлических клапанов.

При проведении работ соблюдайте чистоту.

Не торопитесь.

Будьте аккуратны.

Не применяйте грубую физическую силу.

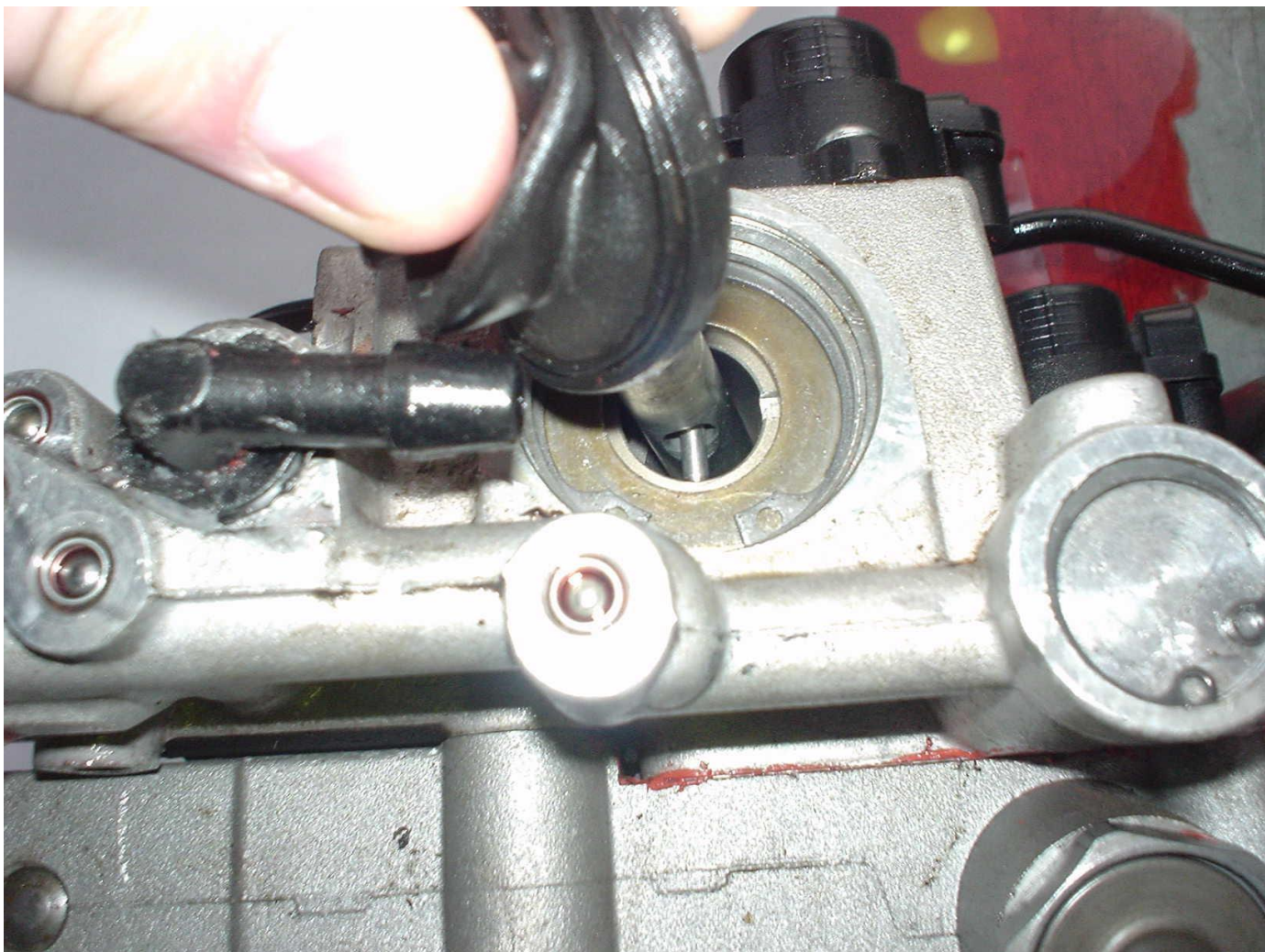

1. Снимаем пыльник со штока сцепления





2. Легкими ударами молотка сдвигаем штифт на несколько миллиметров. Далее удаляем его обычными плоскогубцами и вынимаем шток привода сцепления.

# Внимание!!!

- При пробегах ремонтируемого автомобиля более 50000 км, рекомендуется довести доработку штока привода вилки сцепления с целью восстановления его первоначальной длины, например, наплавлением на рабочую оконечность штока сварочного металла (аппаратом типа Кемпи) и последующей обработке на точильном станке. Это действие избавит вас в дальнейшем от появления вероятных ошибок(типа 060С) связанных с невозможностью блоком ЭБУ МТА правильно откалибровать сцепление.
- На иллюстрации два штока с пробегами около 3 тыс. км. и около 80 тыс. км.





3. Удаляем стопорное кольцо

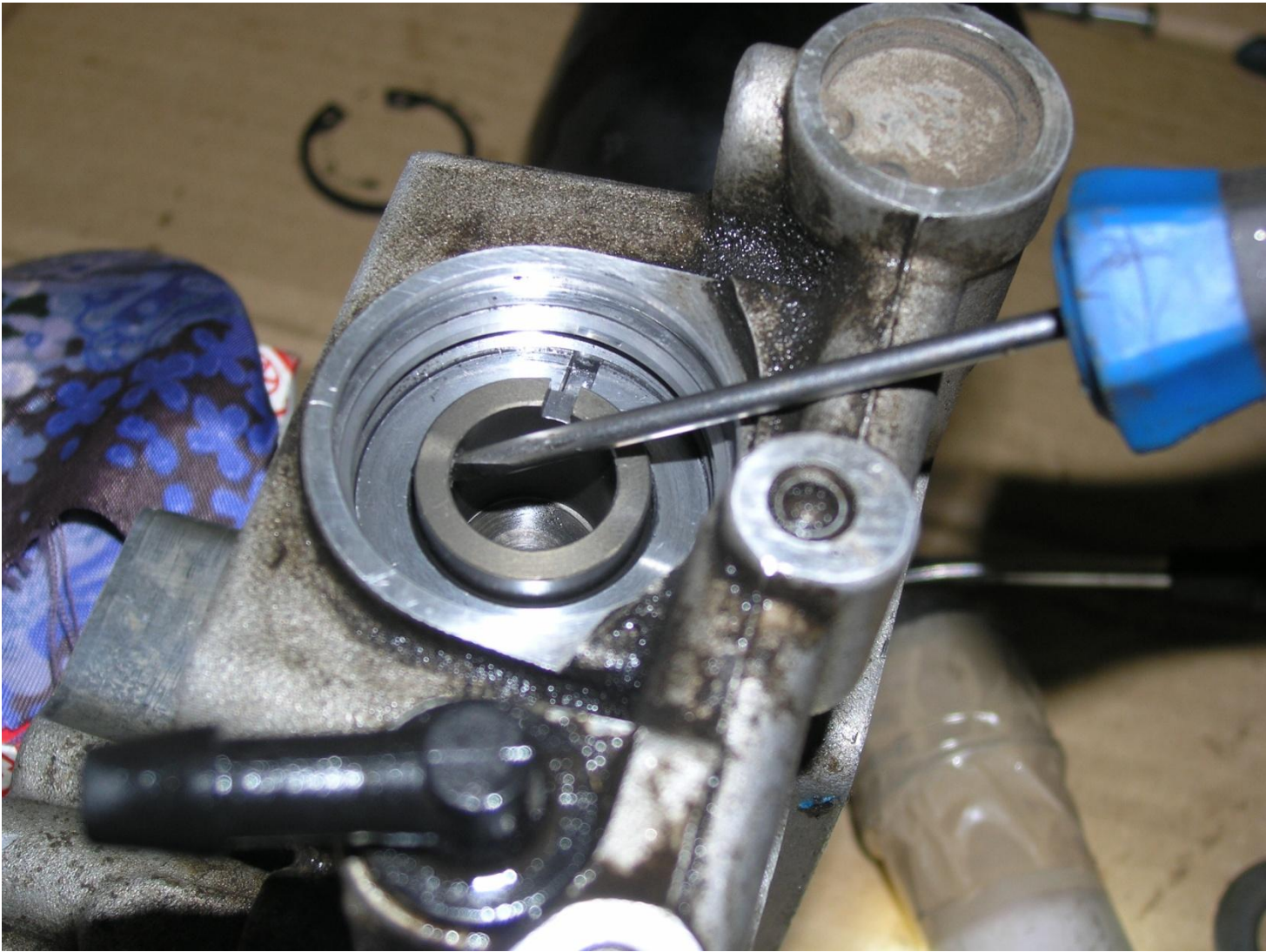

4. Извлекаем поршень рабочего цилиндра сцепления



5. Извлекаем пружину поршня



6. Извлекаем гильзу рабочего цилиндра сцепления



7. Гильза рабочего цилиндра сцепления

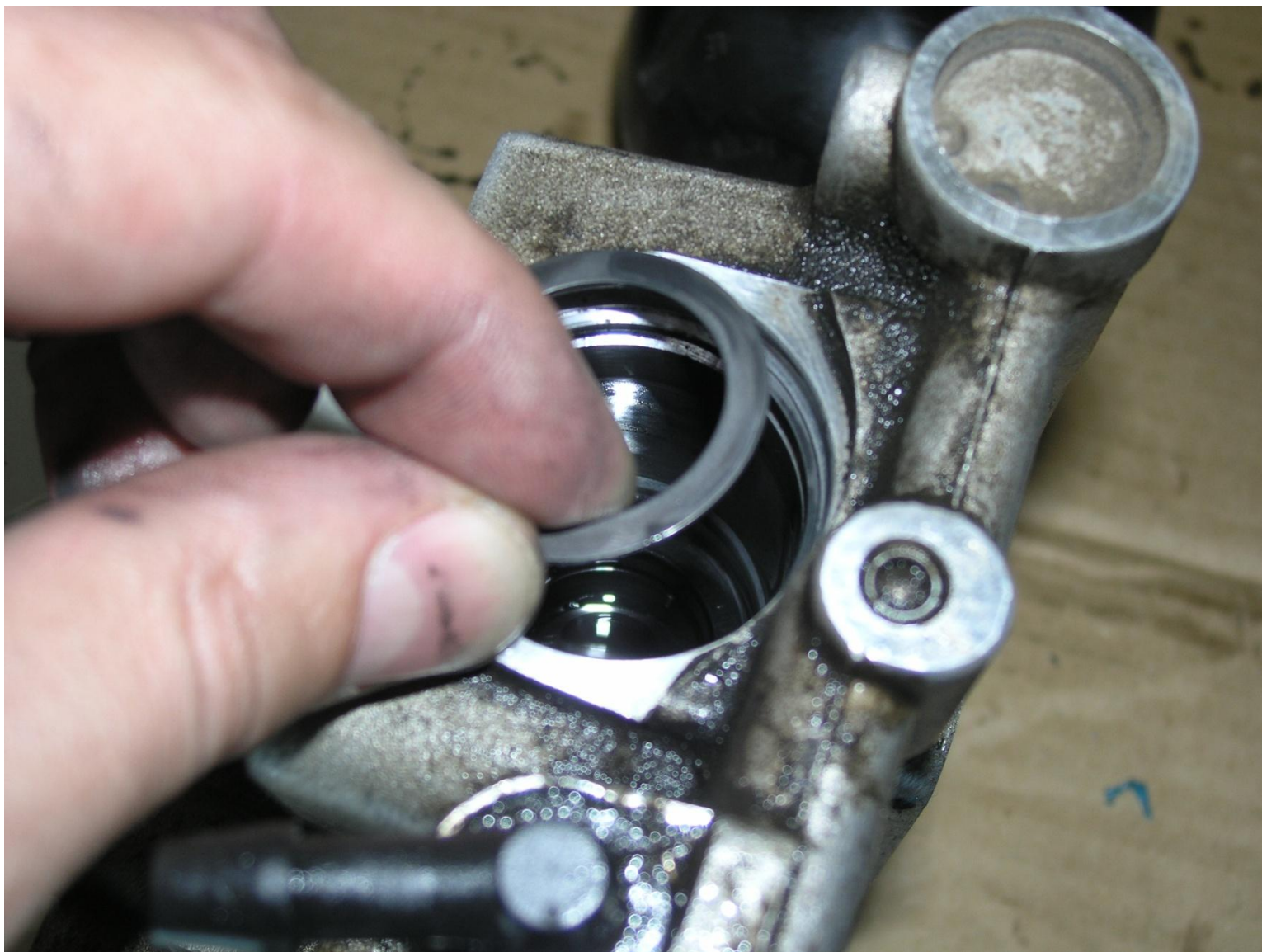

8. Пальцами извлекаем упорную шайбу манжеты рабочего цилиндра сцепления



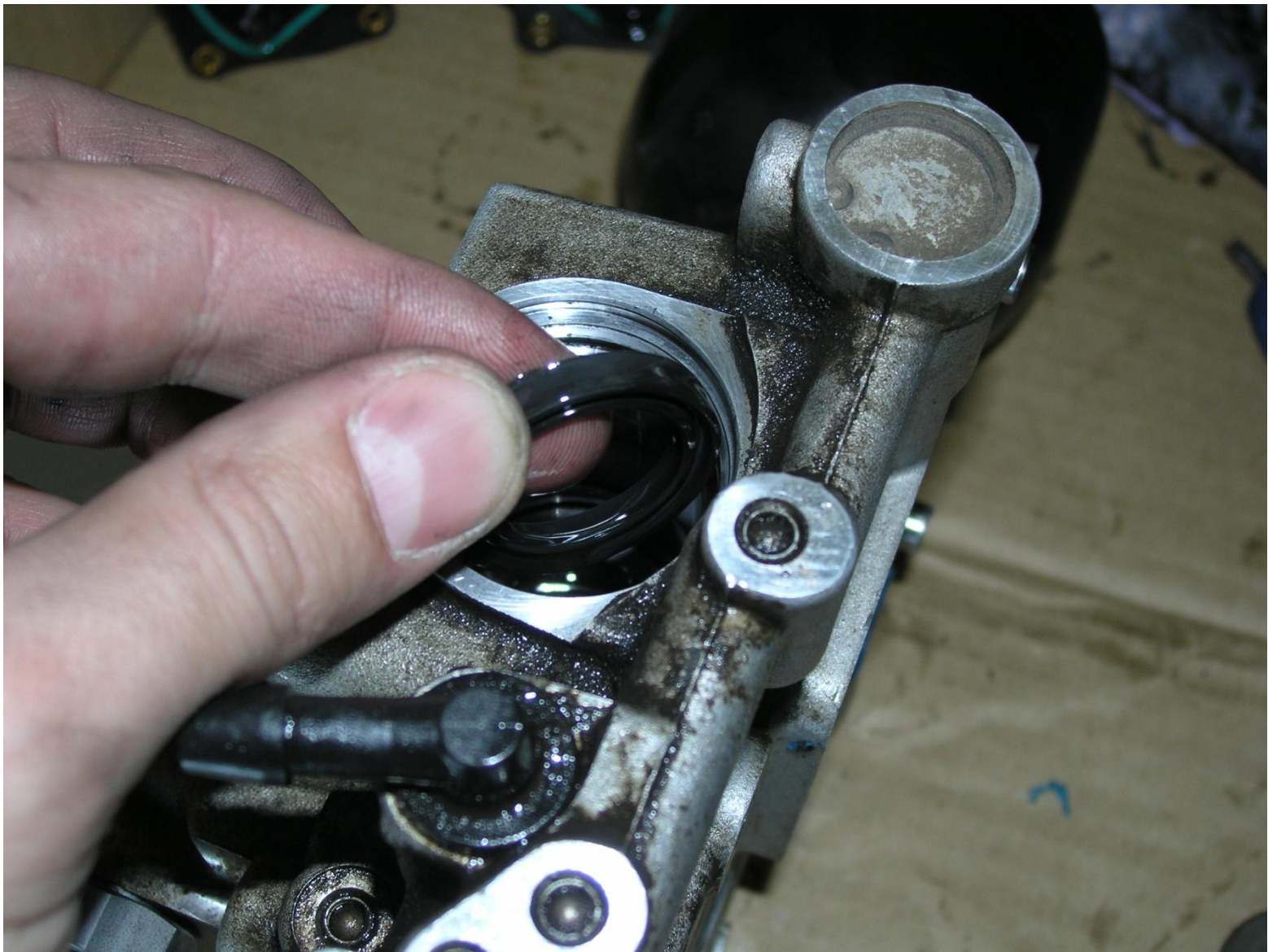

- 9. Пальцами извлекаем манжету рабочего цилиндра сцепления. Манжета извлекается без усилия. При использовании отвертки есть риск повредить рабочую поверхность в корпусе гидроагрегата.

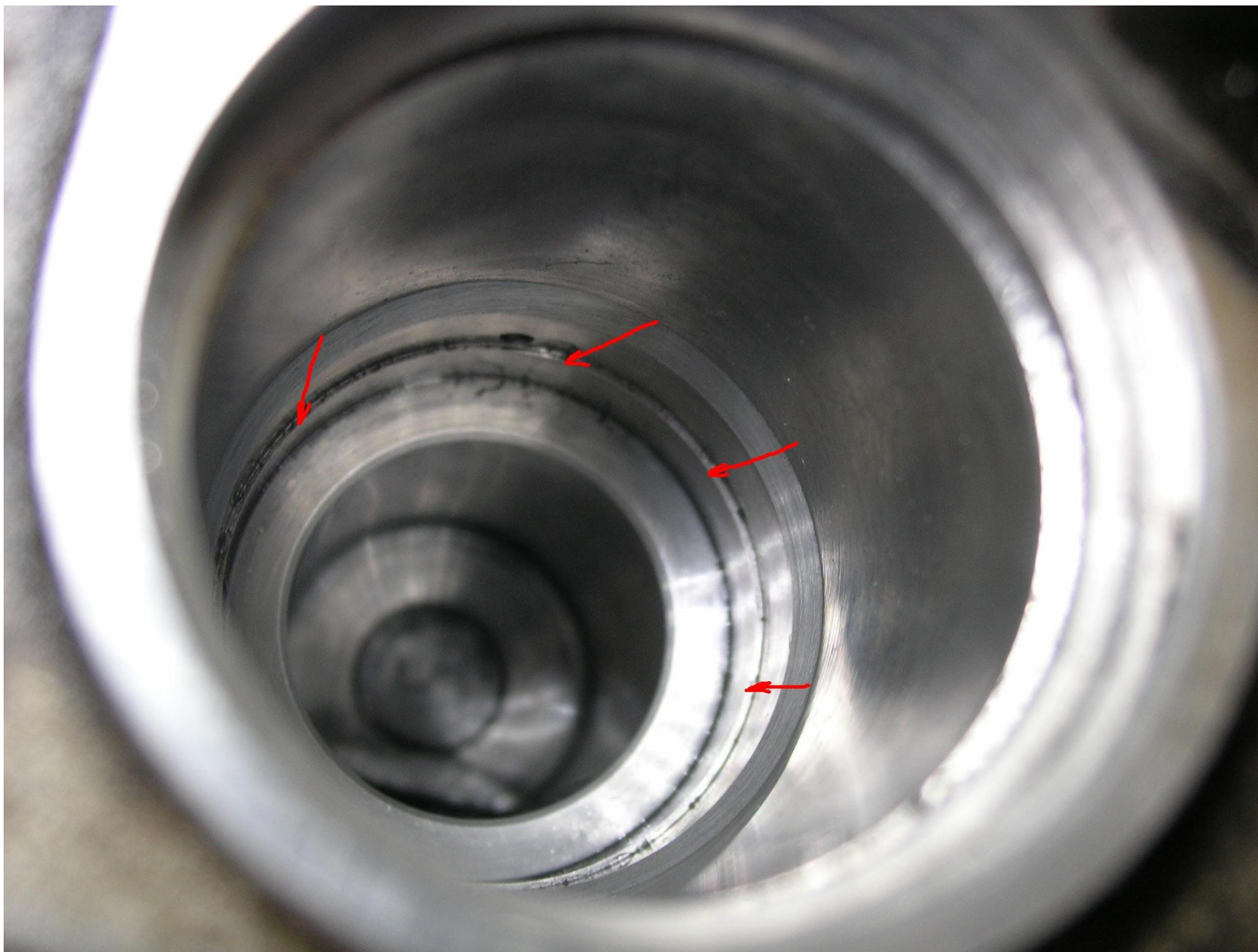

- 10. Рабочая поверхность манжеты в корпусе гидроблока имеет очень острую кромку !!! Это важно знать при установке новой манжеты !!!

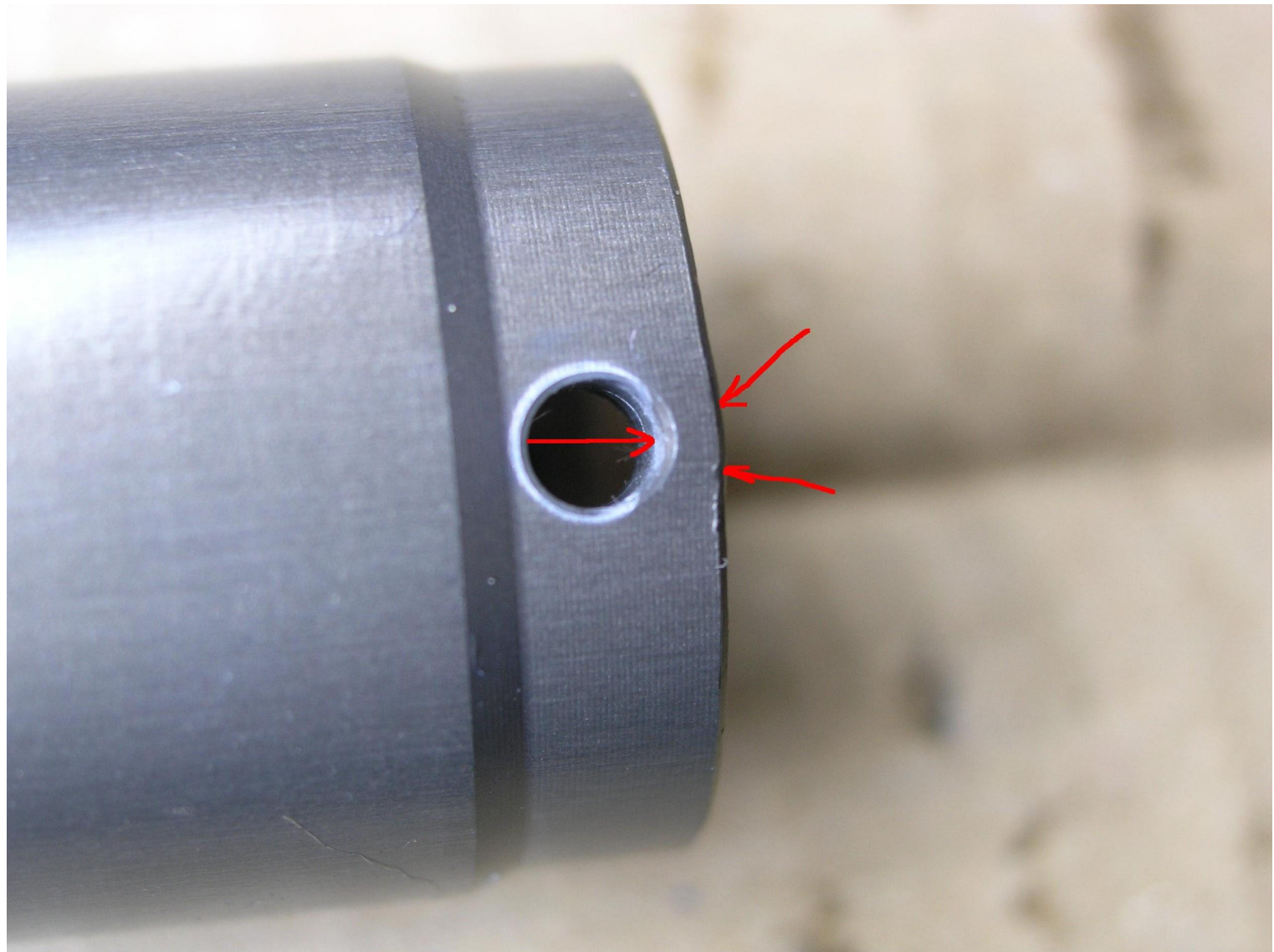

- 11. При извлечении штифта деформируется отверстие



- 12. Необходимо доработать поршень рабочего цилиндра сцепления для правильной фиксации штифта при сборке



- 13. Сверлом диаметром 3 мм углубляем лунку, напротив отверстия для штифта, на 1...1,5 мм. Это важно для правильной и надежной фиксации штифта в поршне при сборке. Надежность крепления штифта влияет на правильность работы датчика положения поршня рабочего цилиндра сцепления.



- 14. Необходимо также восстановить форму отверстия штифта. Вставляем штифт в деформированное отверстие и легкими ударами по выпуклой части кромки поршня восстанавливаем форму отверстия. Полностью восстановить отверстие не получится, натяг посадки штифта будет меньше первоначального. Но на надежность его фиксации это не повлияет.



- 15. Для правильной и безопасной установки новой манжеты понадобится защитное приспособление. Для этого из цилиндрической части пластиковой бутылки вырезаем прямоугольник 60 X 120 мм



- 16. Свернуть прямоугольник в «трубочку»



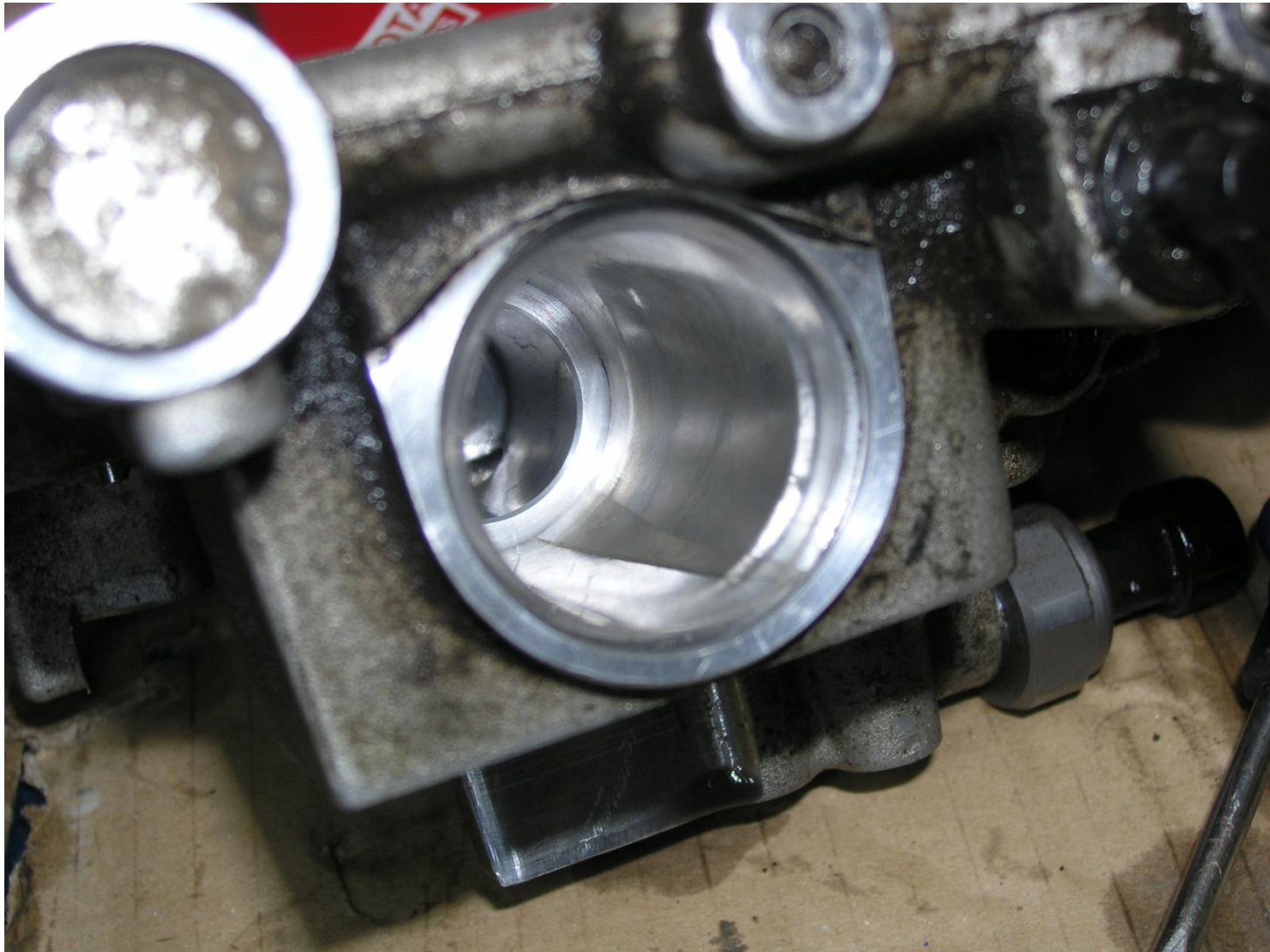

- 17. Расположить «трубочку» в корпусе гидроагрегата

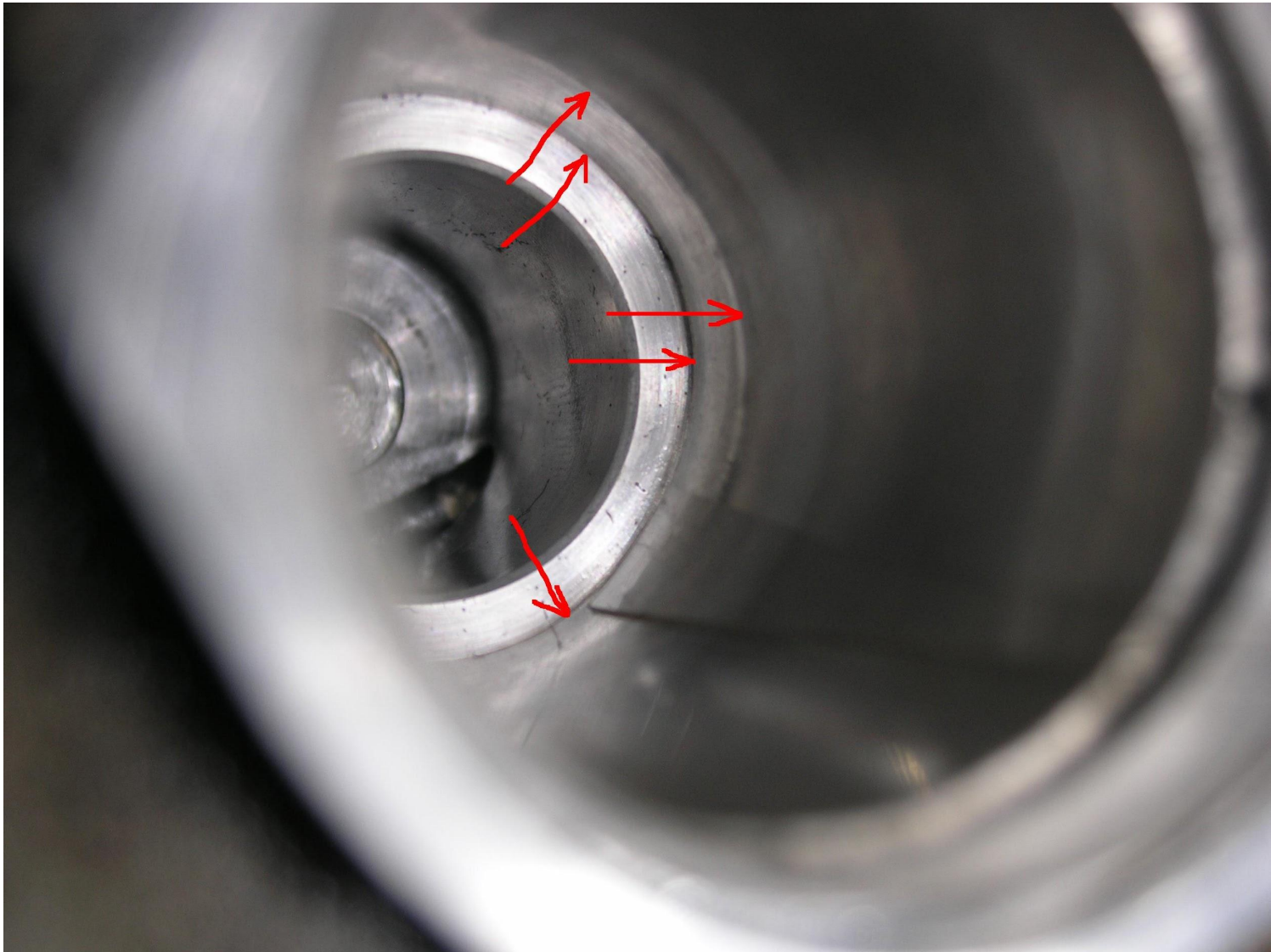

- 18. Обратите внимание чтобы пластик полностью перекрыл острую кромку и рабочую поверхность манжеты в корпусе гидроблока. Установка манжеты без данного приспособления приводит к 100% повреждению рабочей кромки манжеты !!! Есть горький опыт:)

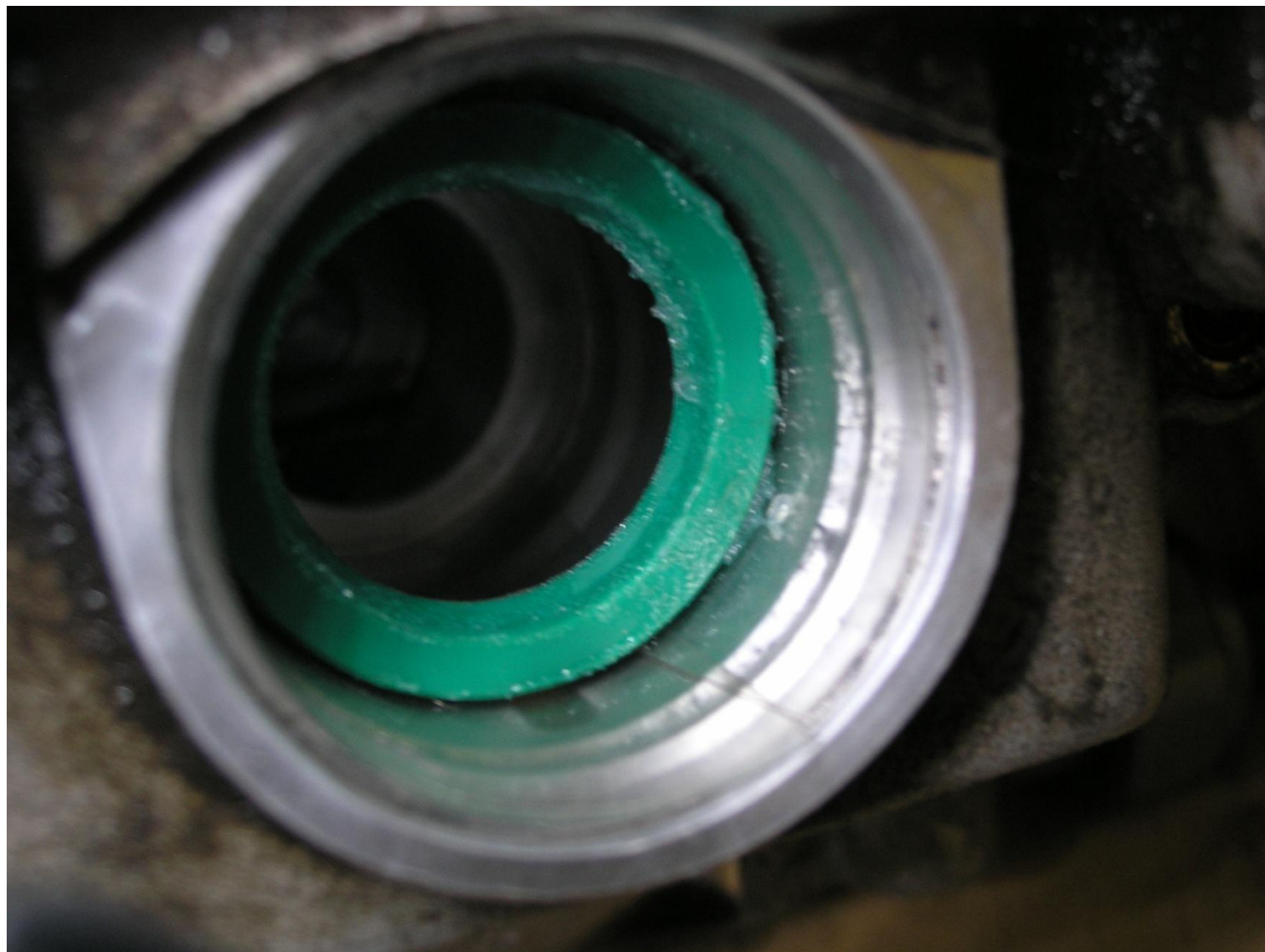

- 19. Обильно смазать новую манжету смазкой на основе силикона (смазки для монтажа O-образных уплотнений) и вложить в корпус гидроблока. Обратить внимание на направление рабочих кромок манжеты !!!



- 20. Используя, как оправку, торцевую головку подходящего диаметра установите манжету на место.



- 21. Удерживая манжету в корпусе торцевой головкой удалите пластиковое защитное приспособление плоскогубцами, при этом прилагается достаточно большое усилие.



- 22. Визуально оцените правильность установки манжеты.



- 23. Приступайте к сборке рабочего цилиндра сцепления. Уложите упорную шайбу манжеты.

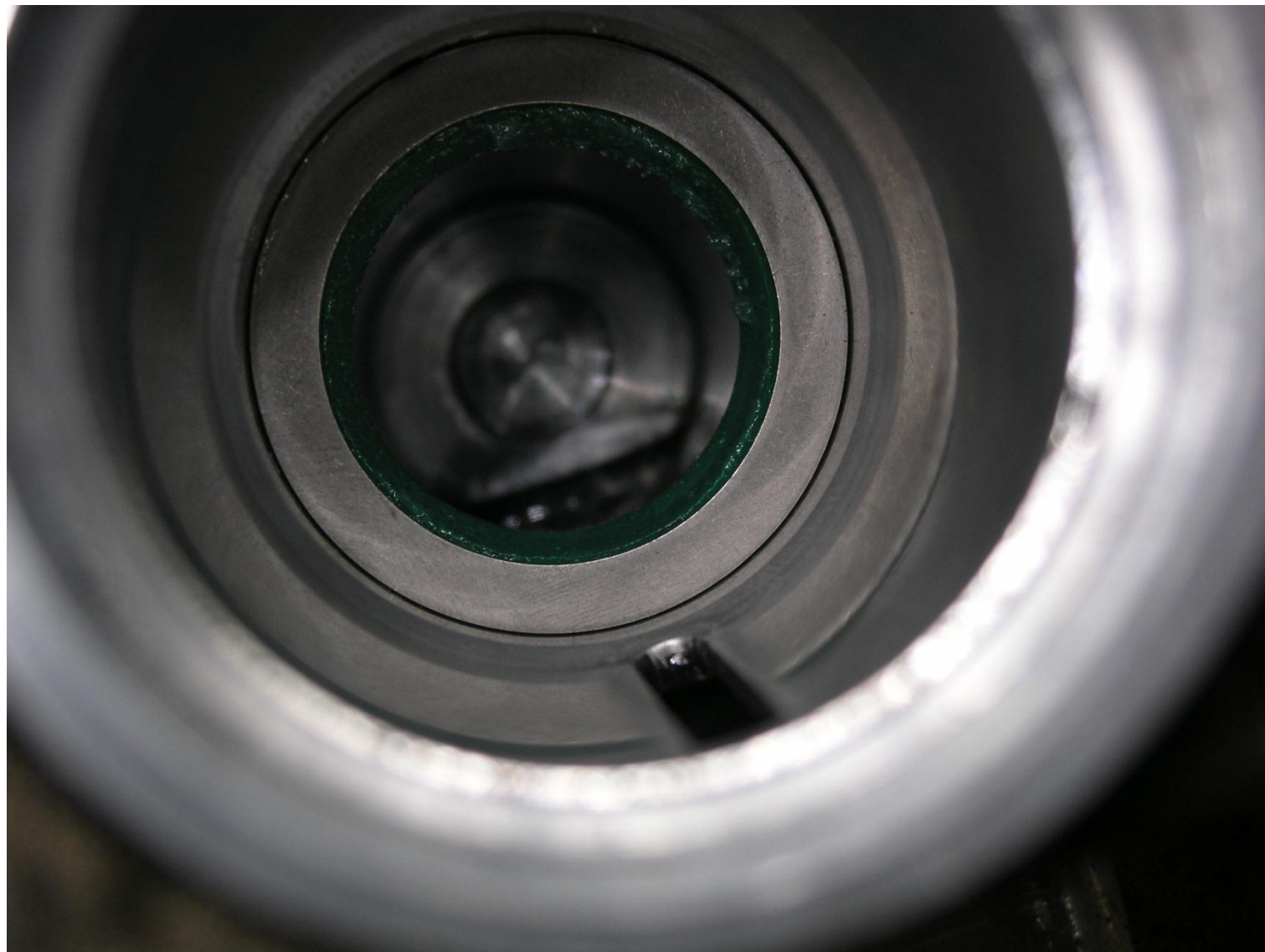

- 24. Проследите чтобы шайба правильно заняла свое место.



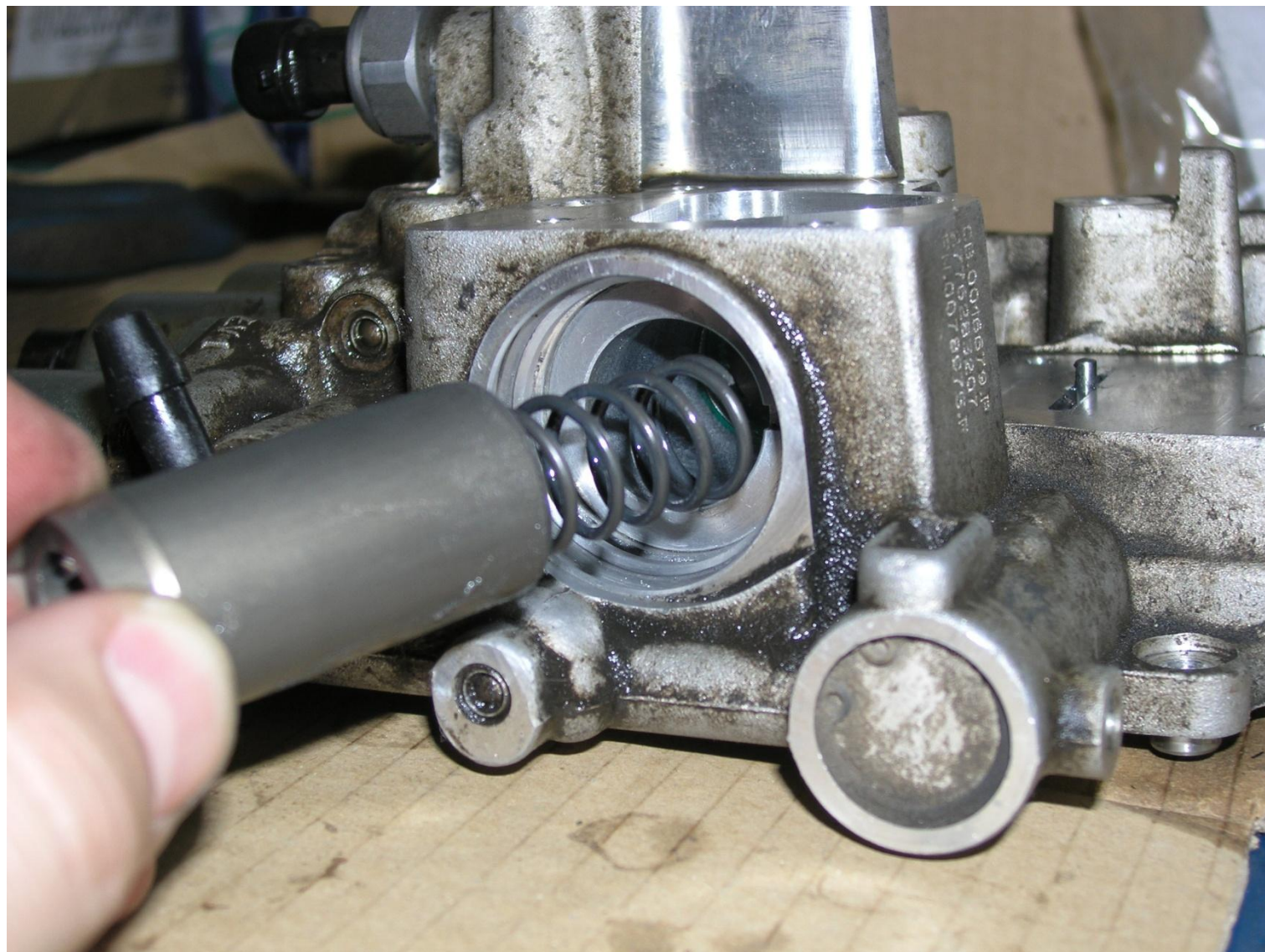

- 25. Установите в корпус гидроагрегата гильзу рабочего цилиндра сцепления. Обратите внимание на положение прорези для штифта. Вложите в поршень пружину и установите поршень на место, отверстие для штифта должно совпадать с прорезью. Перед установкой все детали необходимо смазать силиконовой смазкой.

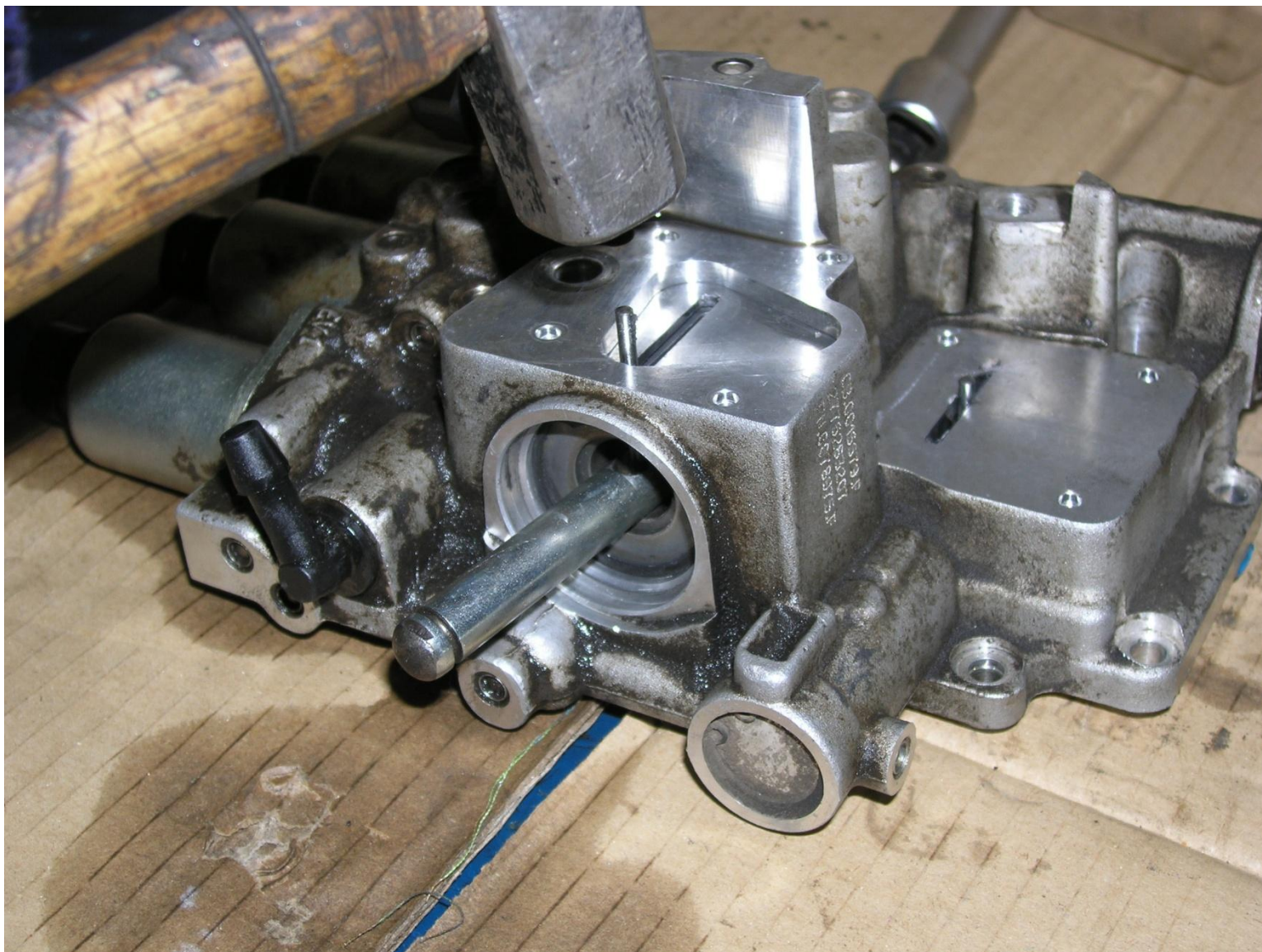

- 26. Установите шайбу и стопорное кольцо. Вложите шток и установите штифт на место. Убедитесь что штифт не качается в поршне, это очень сильно влияет на показания датчика положения поршня и, соответственно, на корректную работу привода сцепления. Установите пыльник рабочего цилиндра сцепления.

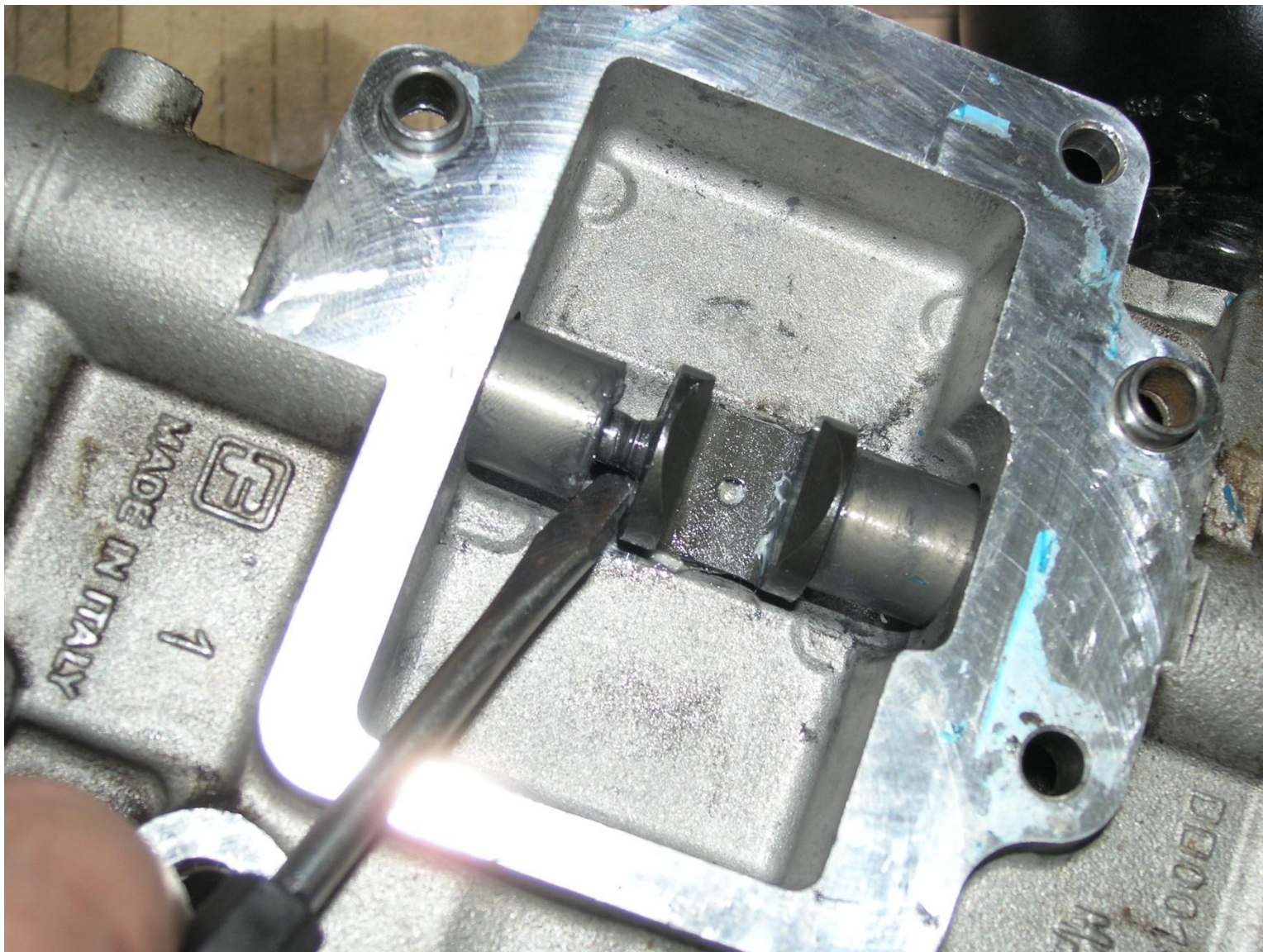

- 27. Извлеките из корпуса гидроагрегата поршни выбора передач.





- 28. Установите новые манжеты с помощью торцевой головки подходящего диаметра. Манжеты предварительно обильно смазать силиконовой смазкой. Собрать в обратном порядке.

После проведения операции по замене уплотнительных манжет обязательно проверить правильность всех установки потенциометров.

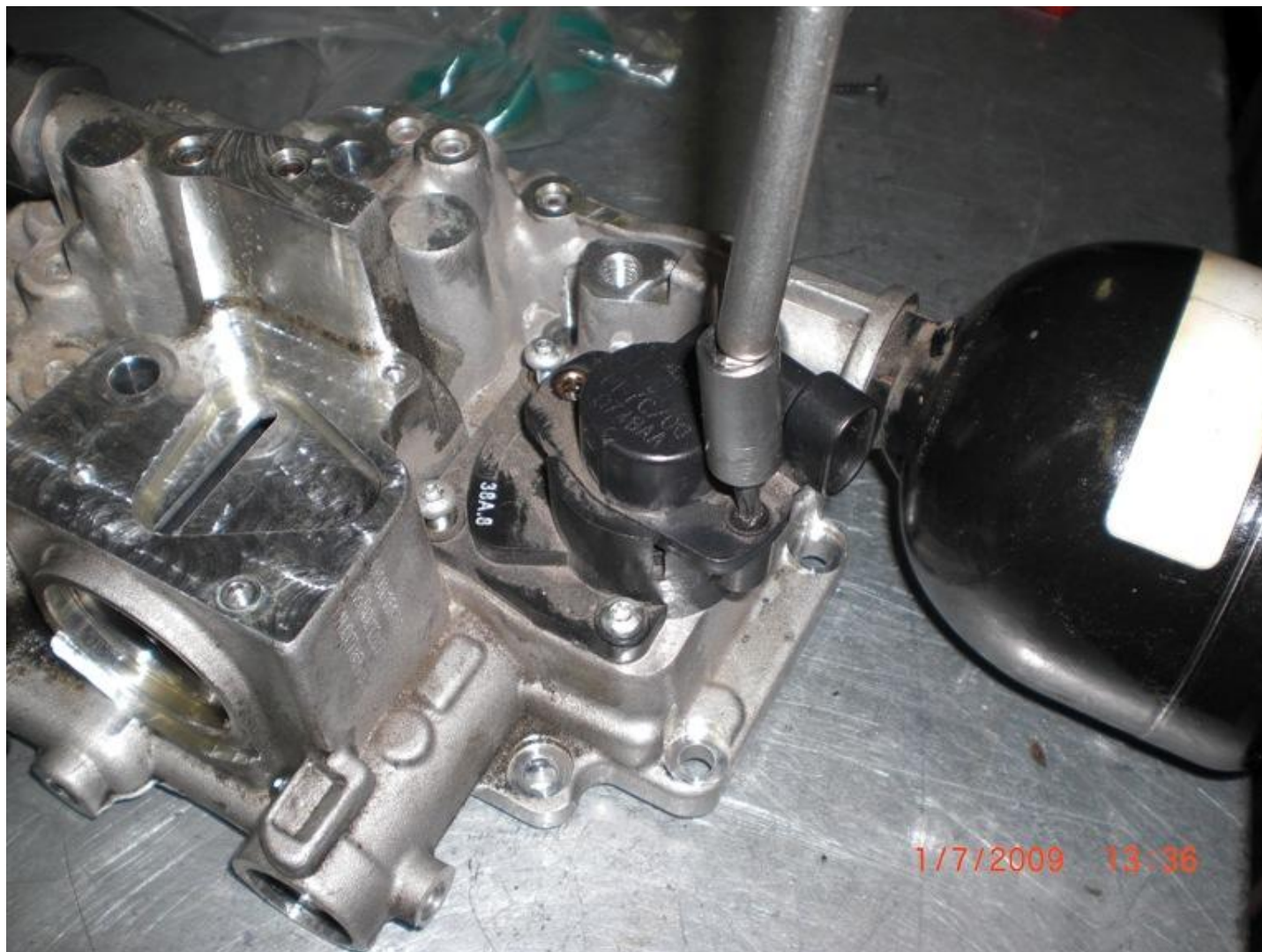



ОПЕРАЦИИ>21 КОРОБКА ПЕРЕДАЧ>2127 ВНЕШНИЙ МЕХАНИЗМ ПЕРЕКЛЮЧ...>2127С МЕХАНИЗМ ПЕРЕКЛЮЧЕНИЯ ПЕР...>2127С40 ГРУППА ГИДРАВЛИЧЕСКОГО ПРИВОДА СЦЕПЛЕНИЯ И КП - СНЯТИЕ И УСТАНОВКА

GRANDE PUNTO

1.4 8v  
T.T.

- Технические данные
- Описания
- Диагностика
- Проверки
- Операции
- Электрооборудование
- Диагностика с помощью Examineg

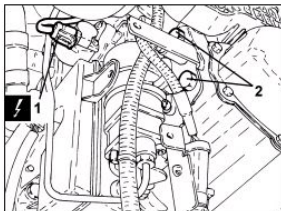

Снятие ( Обратная установка )

- Заехать на автомобиле на подъемник.

- Подключить Examineg и сбросить давление в гидравлическом контуре механизма переключения передач.

Для успешного сброса давления необходимо выполнение следующих условий:

- установка должна быть исправна,
- следует удерживать педаль тормоза нажатой.

Отсоединить штекерный разъем электрического насоса, иначе при повороте ключа в положение MAR установится рабочее давление.

[Работа. 5530B10 АКБ - снятие и установка](#)

[Работа. 5530B52 КРОНШТЕЙН/НИША АКБ - снятие и установка](#)

[Работа. 2127С13 ТЕПЛОЗАЩИТНЫЙ ЭКРАН У БАЧКА ГИДРАВЛИЧЕСКОЙ ЖИДКОСТИ КП С ЭЛЕКТРОГИДРАВЛИЧЕСКИМ ПЕРЕКЛЮЧЕНИЕМ - снятие и установка](#)

1. Отсоединить штекерный разъем электрического насоса.

|   | Наименование                                     | Штекерный разъем           |
|---|--|----------------------------|
| 1 | Электрический масляный насос роботизированной КП | <a href="#">См. N047 Э</a> |

2. Отвернуть нижние болты крепления гидравлического механизма переключения передач.

1. - Отсоединить штекерный разъем датчика

Устанавливаем перебранный блок МТА на автомобиль согласно технологии описанной в E-LEARN

После сборки МТА, подключаем Экзаминер и проверяем наличие ошибок в блоке управления, при необходимости стираем их и проводим ряд программно-регулируемых операций

Тест Блоков Упр.

Автом. кор. передач Marelli SELESPEED CFC328 2

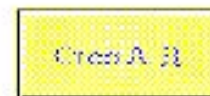



## Тест Блоков Упр.

Автом. кор. передач Marelli SELESPEED CFC328 2

### Конфигурации/Процедуры

Разгерметизация аккумулятора

Продувка сцепления ← 1

Самотарир. конец линия/обслуживание ← 3

Разрешение самотарир. сцепления ← 2

Новые регуляторы

Замена ЭБУ

Зачёркивание статистических данных

Зачёркивание данных для замены КИТ/Кор. передач

Зачёркивание данных для замены кор. передач

Зачёркивание данных для замены рычага tunnel

Зачёркивание данных для замены рычажков на руле

Зачёркивание данных для замены насоса

Зачёркивание данных для замены реле насоса

Зачёркивание данных для замены switch ECO/SPORT

Зачёркивание данных для замены сборочного бака масла коробки передач

Зачёркивание данных и восстановление начальных значений для замены сцепл

Эти пункты выполняем по ТРИ раза, в последовательности указанной на стрелках

Помощь

Выполни

Акту. Диаг.

Используйте только оригинальные продукты  
компании FL SELENIA S.p.A.



Технология разработана нашим коллегой Шibaевым Валерием, г. Магнитогорск.  
Дистрибьюторский центр Турин-авто выражает ему свою искреннюю благодарность.