



Конкурс презентаций «Интерактивная мозаика»



Автор: Кошкина Татьяна Владимировна

МБОУ ДОД

«Центр детского (юношеского) технического творчества»

г. Барнаул

Методист



СВОЯ игра

Авто техника	10	20	30	40	50
Авиатехника	10	20	30	40	50
Корабли	10	20	30	40	50
Приборы и инструменты	10	20	30	40	50
Великие имена	10	20	30	40	50

АВТО ТЕХНИКА 10

СВОЯ ИГРА					
Автомобили	10	20	30	40	50
Авиация	10	20	30	40	50
Космос	10	20	30	40	50
Гидротехника и судостроение	10	20	30	40	50
История науки	10	20	30	40	50

Место для автомобильных
скоростных соревнований?

ОТВЕТ



АВТОДРОМ



СВОТ					
анализ					
Анализ сильных	30	20	30	40	50
Анализ слабых	30	20	30	40	50
Возможное	30	20	30	40	50
Глобальная стратегия	30	20	30	40	50
Рекомендации	30	20	30	40	50



АВТО ТЕХНИКА 20

СВОЯ игра					
Класс	10	20	30	40	50
Автомобили	10	20	30	40	50
Вопросы	10	20	30	40	50
Пользователи	10	20	30	40	50
Администраторы	10	20	30	40	50

Марка российского грузового
автомобиля, лидера многих
международных гонок
«Париж-Дакар»?

ОТВЕТ



KAMAZ



СВОТ анализ					
	В	С	С	В	С
Анализ рынка	В	С	С	В	С
Анализ продукта	В	С	С	В	С
Конкуренция	В	С	С	В	С
Технологическая возможность	В	С	С	В	С
Информационная	В	С	С	В	С



АВТО ТЕХНИКА

30

СВОЯ ИГРА					
Автомобили	10	20	30	40	50
Авиация	10	20	30	40	50
Космос	10	20	30	40	50
Гидротехника и энергетика	10	20	30	40	50
История науки	10	20	30	40	50

Крученая нить большой
прочности, используемая
при изготовлении
покрышек для автомобилей?

ОТВЕТ



Кордовая

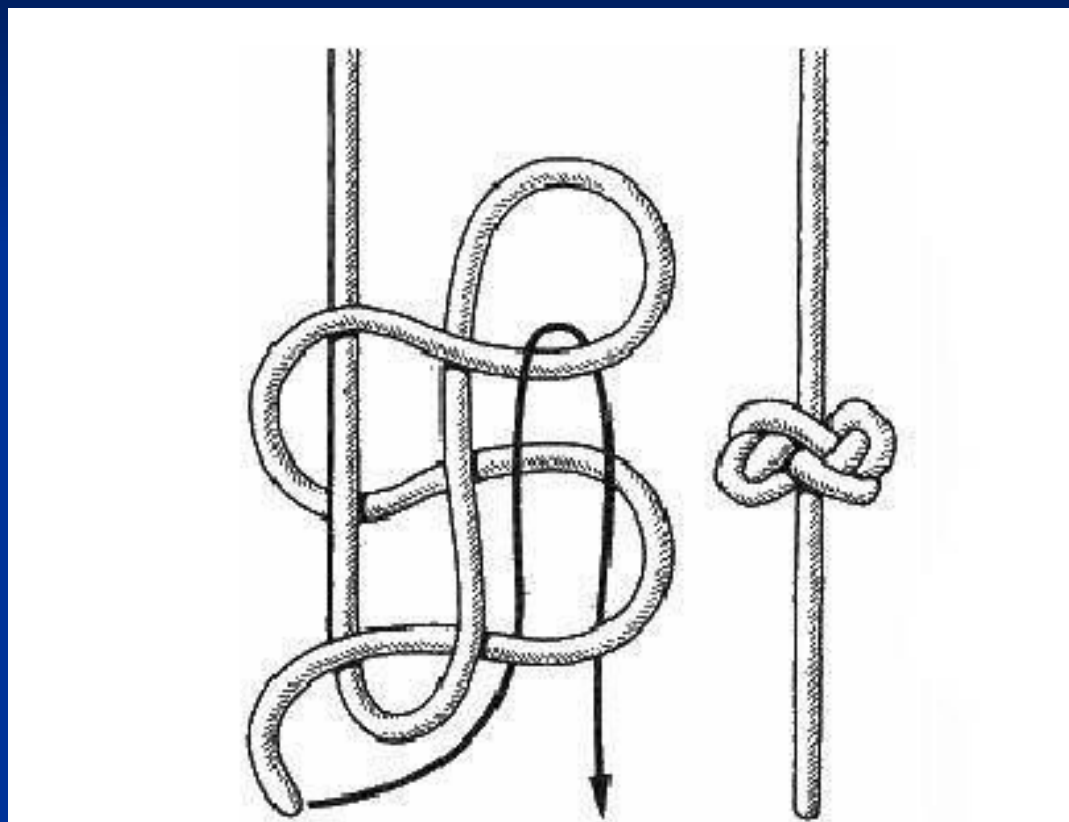

СВОЯ игра					
Анализ	30	20	30	40	50
Анализ	30	20	30	40	50
Анализ	30	20	30	40	50
Анализ	30	20	30	40	50
Анализ	30	20	30	40	50

АВТО ТЕХНИКА 40

СВОЯ ИГРА					
Автомобили	10	20	30	40	50
Авиация	10	20	30	40	50
Корабли	10	20	30	40	50
Гидротехника и мосты	10	20	30	40	50
Строительная техника	10	20	30	40	50

Самоходная колесная
дорожно-строительная машина?

ОТВЕТ



Автогрейдер



СВОЯ					
Тех. характеристики					
Мощность двигателя	30	20	30	40	50
Скорость движения	30	20	30	40	50
Ширина захвата	30	20	30	40	50
Грузоподъемность	30	20	30	40	50
Объем ковша	30	20	30	40	50



АВТО ТЕХНИКА

50

Самоходная

погрузочно-разгрузочная
машина, смонтированная

на автомобильном

шасси, с рабочим органом

в виде поворотной

консольной стрелы?

СВОЯ ИГРА					
Автомобили	10	20	30	40	50
Автобусы	10	20	30	40	50
Вагоны	10	20	30	40	50
Грузовые машины	10	20	30	40	50
Краны	10	20	30	40	50

ОТВЕТ



Автомобильный кран



СВОЯ					
Тех. характеристики					
Модель	30	20	30	40	50
Классификация	30	20	30	40	50
Мощность	30	20	30	40	50
Грузоподъемность	30	20	30	40	50
Высота подъема	30	20	30	40	50



Авиатехника

10

СВОЯ ИГРА					
Авиатехника	10	20	30	40	50
Авиация	10	20	30	40	50
История	10	20	30	40	50
Полеты	10	20	30	40	50
Авиационная техника	10	20	30	40	50

Взлетно-посадочное
устройство самолета?

ОТВЕТ



Шасси

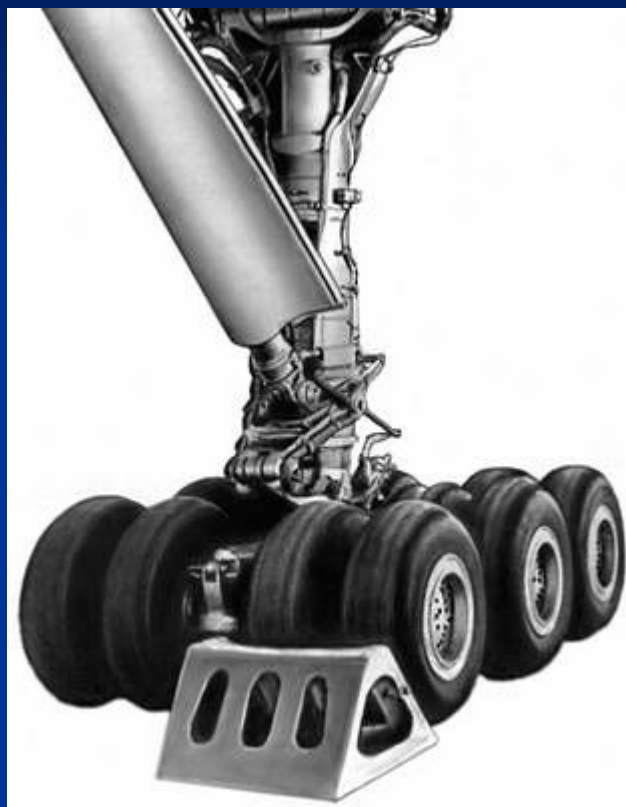

СВОТ					
анализ					
Анализ сильных	30	20	30	40	50
Анализ слабых	30	20	30	40	50
Возможности	30	20	30	40	50
Угрозы	30	20	30	40	50
Технологическая	30	20	30	40	50
Инновационность	30	20	30	40	50

СВОЯ игра		10	20	30	40	50
Авиация		10	20	30	40	50
Авиационная техника		10	20	30	40	50
Авиационные двигатели		10	20	30	40	50
Авиационные системы		10	20	30	40	50
Авиационные материалы		10	20	30	40	50

Авиатехника

20

Сложнейший производственный комплекс, обеспечивающий регулярные перевозки пассажиров, грузов и почты средствами воздушного транспорта, оснащенный навигационным оборудованием?

ОТВЕТ



Аэропорт



СВОТ					
анализ					
Анализ сильных	30	20	30	40	50
Анализ слабых	30	20	30	40	50
Возможности	30	20	30	40	50
Угрозы	30	20	30	40	50
Технологическая структура	30	20	30	40	50
Информационная	30	20	30	40	50



Авиатехника

30

СВОЯ игра					
Авиатехника	10	20	30	40	50
Авиация	10	20	30	40	50
История	10	20	30	40	50
Полеты	10	20	30	40	50
Авиационная техника	10	20	30	40	50

Основа конструкции одноместного спортивного самолета типа моноплан, которая соединяет все части машины?

ОТВЕТ



Фюзеляж



СВОЯ					
Курс					
Алгебра	30	20	30	40	50
Астрономия	30	20	30	40	50
Биология	30	20	30	40	50
География	30	20	30	40	50
История	30	20	30	40	50
Литература	30	20	30	40	50



Авиатехника

40

СВОЯ игра					
Авиатехника	35	25	35	45	55
Авиация	35	25	35	45	55
История	35	25	35	45	55
Полеты	35	25	35	45	55
Авиационная техника	35	25	35	45	55

Самолет, предназначенный для борьбы с авиационным противником?

ОТВЕТ



Истребитель



СВОЯ					
уров					
Авиационная	30	20	30	40	50
Авиационная	30	20	30	40	50
Авиационная	30	20	30	40	50
Авиационная	30	20	30	40	50
Авиационная	30	20	30	40	50



Авиатехника

50

СВОЯ игра					
Авиатехника	10	20	30	40	50
Астрономия	10	20	30	40	50
Биология	10	20	30	40	50
География	10	20	30	40	50
История	10	20	30	40	50
Литература	10	20	30	40	50
Математика	10	20	30	40	50

Летательный аппарат
с воздушным винтом
(ротатором)?

ОТВЕТ



АВТОЖИР



СВОТ					
анализ					
Анализ системы	30	20	30	40	50
Анализ рынка	30	20	30	40	50
Маркетинг	30	20	30	40	50
Генерация инноваций	30	20	30	40	50
Исполнение плана	30	20	30	40	50



Корабли

10

СВОЯ игра					
Аналоги	10	20	30	40	50
Аналоги	10	20	30	40	50
Аналоги	10	20	30	40	50
Аналоги	10	20	30	40	50
Аналоги	10	20	30	40	50

Единица длины,
применяемая для измерения
на море?

ОТВЕТ



Морская миля



СВОТ					
уровень					
Автоматический	30	20	30	40	50
Автоматический	30	20	30	40	50
Манипуляционный	30	20	30	40	50
Гидрографический	30	20	30	40	50
Исследовательский	30	20	30	40	50



Корабли

20

СВОЯ игра					
Авиация	35	25	35	45	55
Автомобили	35	25	35	45	55
Вагоны	35	25	35	45	55
Гидротурбинное оборудование	35	25	35	45	55
Исторические памятники	35	25	35	45	55

Судно для перевозки
жидких грузов
наливом?

ОТВЕТ



Танкер



СВОТ					
рис. 1					
Авант-капитан	30	20	30	40	50
Капитан	30	20	30	40	50
Матрос	30	20	30	40	50
Технический персонал	30	20	30	40	50
Вспомогательный персонал	30	20	30	40	50



Корабли

30

СВОЯ игра					
Аналоги	15	25	35	45	55
Аналогии	15	25	35	45	55
Аналогии	15	25	35	45	55
Аналогии	15	25	35	45	55
Аналогии	15	25	35	45	55

Спортивно-прогулочное
судно?

ОТВЕТ



Яхта



СВОТ					
анализ					
Анализ системы	30	20	30	40	50
Анализ рисков	30	20	30	40	50
Исследование	30	20	30	40	50
Генерация интерпретации	30	20	30	40	50
Выявление ошибок	30	20	30	40	50



Корабли

40

СВОЯ игра					
Авианосец	35	25	35	45	55
Линкор	35	25	35	45	55
Эсминец	35	25	35	45	55
Подводная лодка	35	25	35	45	55
Корабль-снайпер	35	25	35	45	55

Малый боевой корабль,
предназначенный для
поражения кораблей
противника торпедами?

ОТВЕТ



Торпедный катер



СВОТ					
Уровень					
Авар. состояние	30	20	30	40	50
Авар. состояние	30	20	30	40	50
Угроза	30	20	30	40	50
Готовность к эксплуатации	30	20	30	40	50
Исполнение плана	30	20	30	40	50



Корабли

50

СВОЯ игра					
Авиация	10	20	30	40	50
Автомобили	10	20	30	40	50
Водные	10	20	30	40	50
Грузовые машины	10	20	30	40	50
Индустрия	10	20	30	40	50

Судно для перевозки
сыпучих грузов?

ОТВЕТ



Балкер



СВОЯ					
школа					
Английский язык	30	20	30	40	50
Математика	30	20	30	40	50
История	30	20	30	40	50
География и обществознание	30	20	30	40	50
Русский язык	30	20	30	40	50



Приборы и инструменты

10

СВОЯ игра					
Анализатор	10	20	30	40	50
Анализатор	10	20	30	40	50
Анализатор	10	20	30	40	50
Анализатор	10	20	30	40	50
Анализатор	10	20	30	40	50

Отсчетное устройство прибора?

ОТВЕТ



Шкала

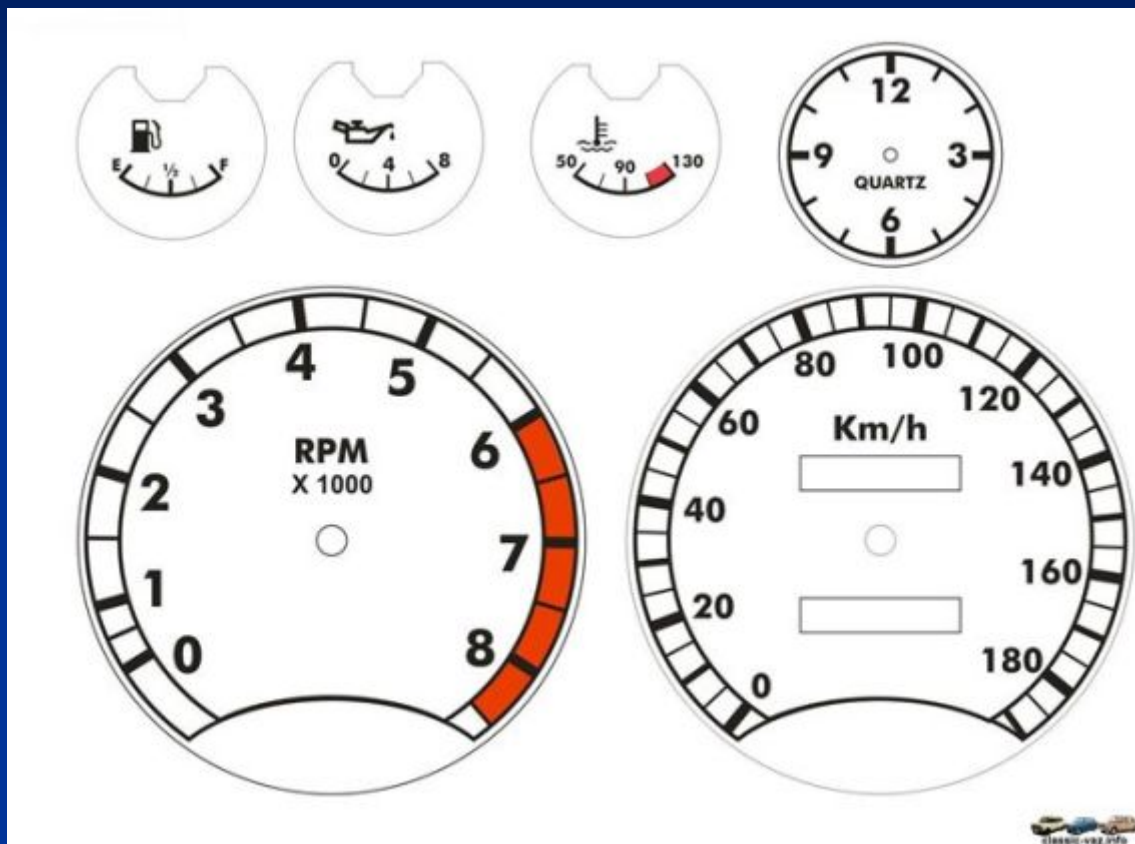

СВОТ					
Таблица					
Автомобиль	30	20	30	40	50
Автомобиль	30	20	30	40	50
Автомобиль	30	20	30	40	50
Автомобиль	30	20	30	40	50
Автомобиль	30	20	30	40	50

Приборы и инструменты

20

СВОЯ игра					
Анализатор	10	20	30	40	50
Анализатор	10	20	30	40	50
Анализатор	10	20	30	40	50
Анализатор	10	20	30	40	50
Анализатор	10	20	30	40	50

Сигнальный звуковой прибор?

ОТВЕТ



Сирена



СВОЯ					
Тех. табл.					
Макс. мощность	30	20	30	40	50
Макс. ток	30	20	30	40	50
Напряжение	30	20	30	40	50
Габариты в мм	30	20	30	40	50
Масса в кг	30	20	30	40	50



Приборы и инструменты

30

СВОЯ игра					
Анализатор	10	20	30	40	50
Анализатор	10	20	30	40	50
Вакуум	10	20	30	40	50
Газовый анализатор	10	20	30	40	50
Измерительная	10	20	30	40	50

Инструмент для
кислородной
резки металла?

ОТВЕТ



Резак



СВОТ					
тип					
Авар. выключение	30	20	30	40	50
Авар. сброс	30	20	30	40	50
Вспышка	30	20	30	40	50
Генерация импульсов	30	20	30	40	50
Выход из режима	30	20	30	40	50



Приборы и инструменты

40

СВОЯ игра					
Анализатор	10	20	30	40	50
Анализатор	10	20	30	40	50
Анализатор	10	20	30	40	50
Анализатор	10	20	30	40	50
Анализатор	10	20	30	40	50

Прибор для измерения зазора?

ОТВЕТ



Шуп

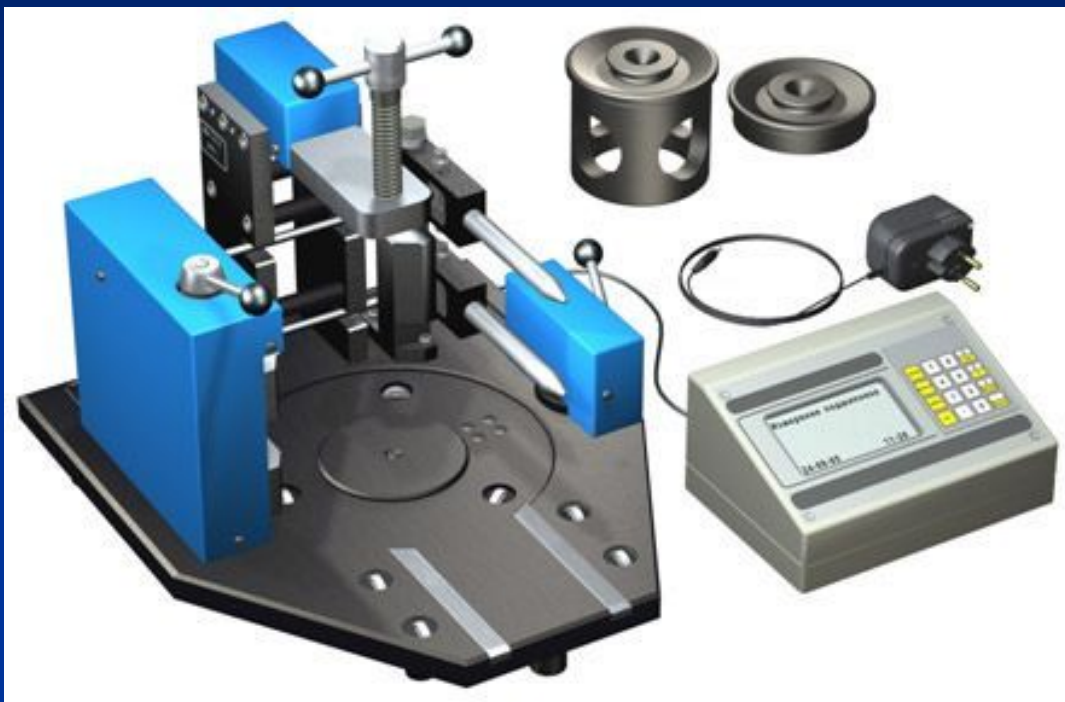

СВОЯ					
МЕТР					
Алюминий	30	20	30	40	50
Латунь	30	20	30	40	50
Сталь	30	20	30	40	50
Титан	30	20	30	40	50
Нержавеющая сталь	30	20	30	40	50



Приборы и инструменты 50

СВОЯ игра					
Анализатор	10	20	30	40	50
Анализатор	10	20	30	40	50
Анализатор	10	20	30	40	50
Анализатор инструментов	10	20	30	40	50
Анализатор	10	20	30	40	50

Столярный инструмент
для сверления
круглых отверстий?

ОТВЕТ



Коловорот



СВОЯ					
руба					
Длина рукоятки	30	20	30	40	50
Длина стержня	30	20	30	40	50
Диаметр	30	20	30	40	50
Габаритные размеры	30	20	30	40	50
Вес изделия	30	20	30	40	50



Великие имена 10

СВОЯ игра					
Алгебра	10	20	30	40	50
Английский	10	20	30	40	50
Биология	10	20	30	40	50
География	10	20	30	40	50
История	10	20	30	40	50
Литература	10	20	30	40	50
Математика	10	20	30	40	50

Создатель первой в России
паровой машины?

ОТВЕТ



Иван Ползунов



СВОЯ					
Игра					
Наименование	30	20	30	40	50
Кол-во очков	30	20	30	40	50
Играется	30	20	30	40	50
Год выпуска и модификация	30	20	30	40	50
История игры	30	20	30	40	50



Великие имена 20

СВОЯ игра					
Алгебра	10	20	30	40	50
Английский	10	20	30	40	50
География	10	20	30	40	50
Государственное управление	10	20	30	40	50
История	10	20	30	40	50

Отец русской
авиации?

ОТВЕТ



Жуковский Николай Егорович

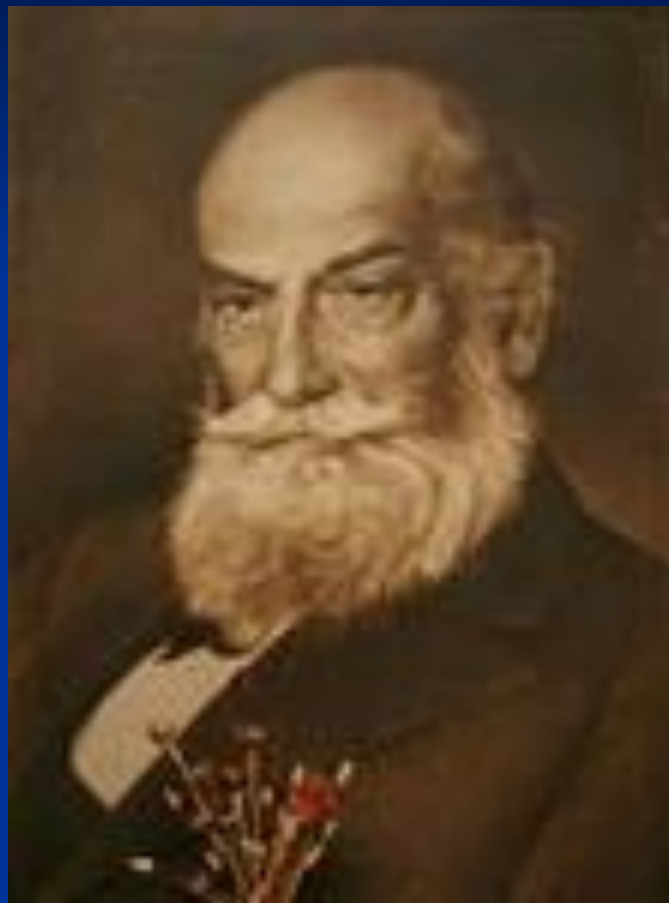

СВОТ					
№ 01					
Калининград	30	20	30	40	50
Архангельск	30	20	30	40	50
Иркутск	30	20	30	40	50
Горьковский институт	30	20	30	40	50
Иваново-Вознесенск	30	20	30	40	50



Великие имена 30

СВОЯ игра					
Аналоги	10	20	30	40	50
Аналогии	10	20	30	40	50
Вопросы	10	20	30	40	50
Популярные вопросы	10	20	30	40	50
Сложные вопросы	10	20	30	40	50

Российский физик,
инженер-электротехник,
изобретатель радио?

ОТВЕТ



Попов Александр Степанович

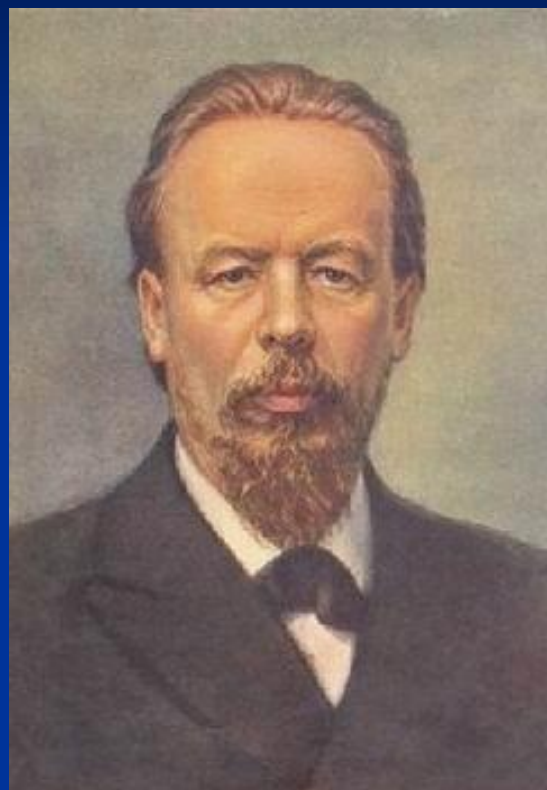

СВОЯ					
Вид	100	200	300	400	500
Вопрос	100	200	300	400	500
Ответ	100	200	300	400	500
Вопрос	100	200	300	400	500
Ответ	100	200	300	400	500
Вопрос	100	200	300	400	500
Ответ	100	200	300	400	500



Великие имена 40

СВОЯ игра					
Алгебра	10	20	30	40	50
Английский	10	20	30	40	50
География	10	20	30	40	50
Государственное управление	10	20	30	40	50
История	10	20	30	40	50

Советский конструктор,
главный разработчик
танка Т-34?

ОТВЕТ



Кошкин Михаил Ильич



СВОЯ					
Игра					
Кол-во игроков	30	20	30	40	50
Кол-во команд	30	20	30	40	50
Играбельно	30	20	30	40	50
Платформа и аппаратура	30	20	30	40	50
Исходная цена	30	20	30	40	50



Великие имена 50

СВОЯ игра					
Алгебра	10	20	30	40	50
Английский	10	20	30	40	50
Биология	10	20	30	40	50
География	10	20	30	40	50
История	10	20	30	40	50
Литература	10	20	30	40	50
Математика	10	20	30	40	50

Создатель первого в мире
автомобиля с бензиновым
двигателем внутреннего
сгорания?

ОТВЕТ



Карл Бенц

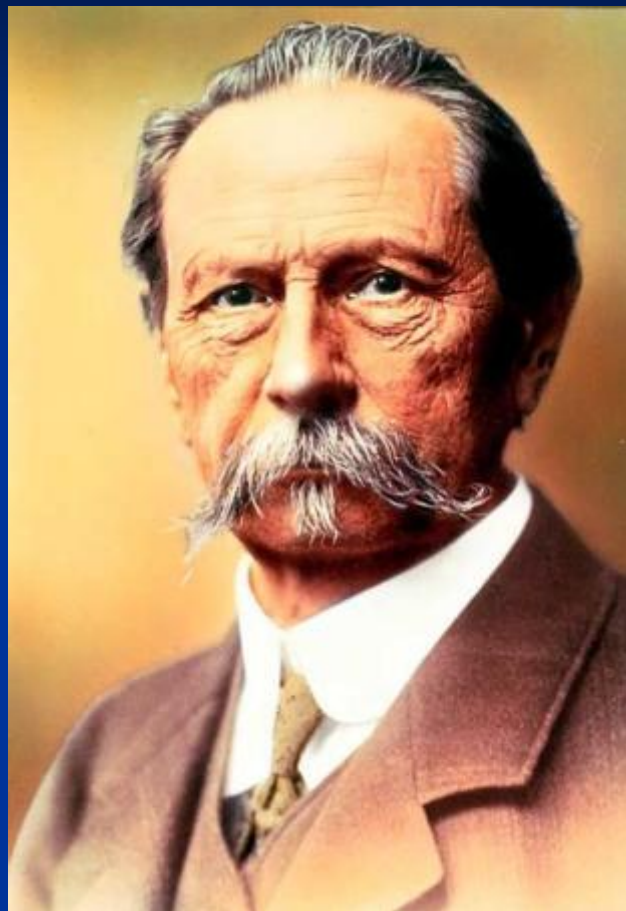

СВОЯ				
РА				
1	2	3	4	5
6	7	8	9	10
11	12	13	14	15
16	17	18	19	20
21	22	23	24	25
26	27	28	29	30
31	32	33	34	35
36	37	38	39	40
41	42	43	44	45
46	47	48	49	50
51	52	53	54	55
56	57	58	59	60
61	62	63	64	65
66	67	68	69	70
71	72	73	74	75
76	77	78	79	80
81	82	83	84	85
86	87	88	89	90
91	92	93	94	95
96	97	98	99	100





СПИСОК ИСПОЛЬЗОВАННЫХ ИСТОЧНИКОВ

1. Грем И. Всё обо всем: Большая энциклопедия / И.Грем, П. Стери. – М.: ООО «Издательство Астрель», 2003.
2. Новый политехнический словарь / Отв. ред. А.Ю.Ишлинский. – М.: БРЭ, 2003.
3. Нуждина Т.Д. Мир вещей и машин. Чудо всюду / Т.Д. Нуждина. – Ярославль: «Академия развития», 1998.
4. Энциклопедия для детей. Т.14. Техника / Глав. ред. М.Д. Аксёнова. – М.: Аванта+, 2003.
5. Вопросы авиации URL:
<http://www.solnet.ee>
<http://www.solnet.ee/games>
<http://www.solnet.ee/games/g7>
http://www.solnet.ee/games/g7_v220

СПИСОК ИСТОЧНИКОВ ИЛЛЮСТРАЦИЙ

Своя игра: http://images.yandex.ru/yandsearch?text=%D1%81%D0%B2%D0%BE%D1%8F%20%D0%B8%D0%B3%D1%80%D0%B0&pos=0&uinfo=sw-1230-sh-901-fw-1005-fh-598-pd-1&rpt=simage&img_url=http%3A%2F%2Fsmolensk.myatom.ru%2Fmediafiles%2Fu%2Fimages%2FSMOLENSK%2FLogo%2Fsvoja_igra.jpg%2FSMOLENSK%2FLogo%2Fsvoja_igra.jpgD0%B0%D0%B2%D1%82%D0%BE%D0%B4%D1%80%D0%BE%D0%BC&pos=123&uinfo=sw-1230-sh-901-fw-1005-fh-598-pd-1&rpt=simage&img_url=http%3A%2F%2Fwww.deita.ru%2Ffiles%2FImage%2Fnews%2F810384_m.jpg

Автодром: http://images.yandex.ru/yandsearch?p=4&text=%D0%BA%D0%B0%D0%BC%D0%B0%D0%B7&pos=99&uinfo=sw-1230-sh-901-fw-1005-fh-598-pd-1&rpt=simage&img_url=http%3A%2F%2Fpic.auto.mail.ru%2Fcontent%2Fdocuments%2Fin_text_images%2F0%2F1%2F0181c0f174f72f0207e44ba64f91a828_small.jpeg

КАМАЗ: http://images.yandex.ru/yandsearch?p=3&text=%D0%BA%D0%BE%D1%80%D0%B4%D0%BE%D0%B2%D0%B0%D1%8F&pos=91&uinfo=sw-1230-sh-901-fw-1005-fh-598-pd-1&rpt=simage&img_url=http%3A%2F%2Fseaspirit.ru%2Fwp-content%2Fuploads%2F2013%2F06%2F245.gif

Кордовая: http://images.yandex.ru/yandsearch?p=3&text=%D0%BA%D0%BE%D1%80%D0%B4%D0%BE%D0%B2%D0%B0%D1%8F&pos=91&uinfo=sw-1230-sh-901-fw-1005-fh-598-pd-1&rpt=simage&img_url=http%3A%2F%2Fseaspirit.ru%2Fwp-content%2Fuploads%2F2013%2F06%2F245.gif

Автогрейдер: http://images.yandex.ru/yandsearch?p=1&text=%D0%90%D0%B2%D1%82%D0%BE%D0%B3%D1%80%D0%B5%D0%B9%D0%B4%D0%B5%D1%80&pos=45&uinfo=sw-1230-sh-901-fw-1005-fh-598-pd-1&rpt=simage&img_url=http%3A%2F%2Fauto.meta.ua%2Fuser_images_5_preview%2Frss49f762c104271.JPG

Автомобильный кран: http://images.yandex.ru/yandsearch?text=%D0%90%D0%B2%D1%82%D0%BE%D0%BC%D0%BE%D0%B1%D0%B8%D0%BB%D1%8C%D0%BD%D1%8B%D0%B9%20%D0%BA%D1%80%D0%B0%D0%BD%20%20&pos=12&uinfo=sw-1230-sh-901-fw-1005-fh-598-pd-1&rpt=simage&img_url=http%3A%2F%2Fframe6.loadup.ru%2F4a%2Fc1%2F1110162

Автомобильный кран: http://images.yandex.ru/yandsearch?text=%D0%90%D0%B2%D1%82%D0%BE%D0%BC%D0%BE%D0%B1%D0%B8%D0%BB%D1%8C%D0%BD%D1%8B%D0%B9%20%D0%BA%D1%80%D0%B0%D0%BD%20%20&pos=12&uinfo=sw-1230-sh-901-fw-1005-fh-598-pd-1&rpt=simage&img_url=http%3A%2F%2Fframe6.loadup.ru%2F4a%2Fc1%2F1110162

Пасси: http://images.yandex.ru/yandsearch?text=%D0%A8%D0%B0%D1%81%D1%81%D0%B8%20%20&pos=1&uinfo=sw-1230-sh-901-fw-1005-fh-598-pd-1&rpt=simage&img_url=http%3A%2F%2Fimg.encyc.yandex.net%2Fillustrations%2Fbse%2Fpictures%2F02608%2F466090-95x96.jpg

Аэропорт: http://images.yandex.ru/yandsearch?text=%D0%B0%D1%8D%D1%80%D0%BE%D0%BF%D0%BE%D1%80%D1%82&pos=10&uinfo=sw-1230-sh-901-fw-1005-fh-598-pd-1&rpt=simage&img_url=http%3A%2F%2F100dorog.ru%2Fupload%2Fcontents%2F434%2F2009-02-26-01005856.jpg

Истребитель: http://images.yandex.ru/yandsearch?text=%D0%B8%D1%81%D1%82%D1%80%D0%B5%D0%B1%D0%B8%D1%82%D0%B5%D0%BB%D1%8C&pos=18&uinfo=sw-1230-sh-901-fw-1005-fh-598-pd-1&rpt=simage&img_url=http%3A%2F%2Fwww.woosk.com%2Fwp-content%2Fuploads%2F2010%2F01%2FF-16_Fighting_Falcon.jpg

Автожир: http://images.yandex.ru/yandsearch?source=wiz&text=%D0%90%D0%B2%D1%82%D0%BE%D0%B6%D0%B8%D1%80&noreask=1&pos=5&rpt=simage&lr=197&uinfo=sw-1230-sh-863-fw-1005-fh-598-pd-1&img_url=http%3A%2F%2Fwww.gyroplane.ru%2Fphotogallery%2FAM1.JPG

Морская миля: http://images.yandex.ru/yandsearch?text=%D0%9C%D0%BE%D1%80%D1%81%D0%BA%D0%B0%D1%8F%20%D0%BC%D0%B8%D0%BB%D1%8F%20%20&pos=6&uinfo=sw-1230-sh-863-fw-1005-fh-598-pd-1&rpt=simage&img_url=http%3A%2F%2Fkubanswimmasters.com%2Fwp-content%2Fuploads%2F2012%2F07%2Fnews-20100727-1.jpg

Танкер: http://images.yandex.ru/yandsearch?p=4&text=%D0%A2%D0%B0%D0%BD%D0%BA%D0%B5%D1%80&pos=146&uinfo=sw-1230-sh-863-fw-1005-fh-598-pd-1&rpt=simage&img_url=http%3A%2F%2Fprevious.presstv.ir%2Fphoto%2F20101030%2Faghaie20101030063407000.jpg

Яхта: http://images.yandex.ru/yandsearch?text=%D0%AF%D1%85%D1%82%D0%B0%20%20&pos=0&uinfo=sw-1230-sh-863-fw-1005-fh-598-pd-1&rpt=simage&img_url=http%3A%2F%2Fimages.reklama.com.ua%2F2010-06-13%2F453130%2Fphotos0-800x600.jpeg

Торпедный катер: http://images.yandex.ru/yandsearch?p=2&text=%D0%A2%D0%BE%D1%80%D0%BF%D0%B5%D0%B4%D0%BD%D1%8B%D0%B9%20%D0%BA%D0%B0%D1%82%D0%B5%D1%80&pos=74&uinfo=sw-1230-sh-863-fw-1005-fh-598-pd-1&rpt=simage&img_url=http%3A%2F%2Fyoung.rzd.ru%2Fdbmm%2Fimages%2F41%2F4080%2F1515938

Балкер: http://images.yandex.ru/yandsearch?text=%D0%91%D0%B0%D0%BB%D0%BA%D0%B5%D1%80%20%20&pos=8&uinfo=sw-1230-sh-863-fw-1005-fh-598-pd-1&rpt=simage&img_url=http%3A%2F%2Fsevernash.ru%2Fuploads%2Fposts%2F2011-08%2F1314281378_balk.jpg

Шкала: http://images.yandex.ru/yandsearch?text=%D0%A8%D0%BA%D0%B0%D0%BB%D0%B0%20%20&pos=23&uinfo=sw-1230-sh-863-fw-1005-fh-598-pd-1&rpt=simage&img_url=http%3A%2F%2Fdrpauk.nm.ru%2F2106_6_pribor.jpg

Сирена: http://images.yandex.ru/yandsearch?p=9&text=%D0%A1%D0%B8%D1%80%D0%B5%D0%BD%D0%B0&pos=288&uinfo=sw-1230-sh-863-fw-1005-fh-598-pd-1&rpt=simage&img_url=http%3A%2F%2Fwww.ugona.net%2Fimg%2F10155.jpg

Резак: http://images.yandex.ru/yandsearch?text=%D0%A0%D0%B5%D0%B7%D0%B0%D0%BA%20%20&pos=0&uinfo=sw-1230-sh-863-fw-1005-fh-598-pd-1&rpt=simage&img_url=http%3A%2F%2Fruar.fis.ru%2Fbigformat%2F7651780.jpg

Коловорот: http://images.yandex.ru/yandsearch?text=%D0%9A%D0%BE%D0%BB%D0%BE%D0%B2%D0%BE%D1%80%D0%BE%D1%82%20%20&pos=1&uinfo=sw-1230-sh-863-fw-1005-fh-598-pd-1&rpt=simage&img_url=http%3A%2F%2F900igr.net%2Fdatai%2Fpredmety%2FInstrumenty-3.files%2F0019-021-Ruchnaja-drel-kolovorot.jpg

Иван Ползунов: http://images.yandex.ru/yandsearch?text=%D0%98%D0%B2%D0%B0%D0%BD%20%D0%9F%D0%BE%D0%BB%D0%B7%D1%83%D0%BD%D0%BE%D0%B2%20%20&pos=9&uinfo=sw-1230-sh-863-fw-1005-fh-598-pd-1&rpt=simage&img_url=http%3A%2F%2Fwww.autocentre.ua%2Fac%2F10%2F12%2Fimages%2F14%2Fm%2FMotor-Hist_250px-ivan_polzunov.jpg

Жуковский Николай Егорович: http://images.yandex.ru/yandsearch?text=%D0%96%D1%83%D0%BA%D0%BE%D0%B2%D1%81%D0%BA%D0%B8%D0%B9%20%D0%9D%D0%B8%D0%BA%D0%BE%D0%BB%D0%B0%D0%B9%20%D0%95%D0%B3%D0%BE%D1%80%D0%BE%D0%B2%D0%B8%D1%87%20%20&pos=4&uinfo=sw-1230-sh-863-fw-1005-fh-598-pd-1&rpt=simage&img_url=http%3A%2F%2Fwiki.airforce.ru%2Fimages%2Fb%2Fbd%2FZhukovskij_ne.jpg

Попов Александр Степанович: http://images.yandex.ru/yandsearch?text=%D0%9F%D0%BE%D0%BF%D0%BE%D0%B2%20%D0%90%D0%BB%D0%B5%D0%BA%D1%81%D0%B0%D0%BD%D0%B4%D1%80%20%D0%A1%D1%82%D0%B5%D0%BF%D0%B0%D0%BD%D0%BE%D0%B2%D0%B8%D1%87%20%20&pos=9&uinfo=sw-1230-sh-863-fw-1005-fh-598-pd-1&rpt=simage&img_url=http%3A%2F%2Ffiles.radioscanner.ru%2Fuploader%2F2009%2Fpopov20id206307.jpg

Кошкин Михаил Ильич: http://images.yandex.ru/yandsearch?text=%D0%9A%D0%BE%D1%88%D0%BA%D0%B8%D0%BD%20%D0%9C%D0%B8%D1%85%D0%B0%D0%B8%D0%BB%20%D0%98%D0%BB%D1%8C%D0%B8%D1%87%20%20&pos=14&uinfo=sw-1230-sh-863-fw-1005-fh-598-pd-1&rpt=simage&img_url=http%3A%2F%2Fimg-fotki.yandex.ru%2Fget%2F0%2F78058513.21c%2F0_8e692_bc18d764_XL

Карл Бенц:

http://images.yandex.ru/yandsearch?text=%D0%9A%D0%B0%D1%80%D0%BB%20%D0%91%D0%B5%D0%BD%D1%86%20%20&pos=0&uinfo=sw-1230-sh-863-fw-1005-fh-598-pd-1&rpt=simage&img_url=http%3A%2F%2Fupload.wikimedia.org%2Fwikipedia%2Fcommons%2Ff%2Ffd%2FCarl-Benz_coloriert.jpg