

Центр Делового Развития ЗС

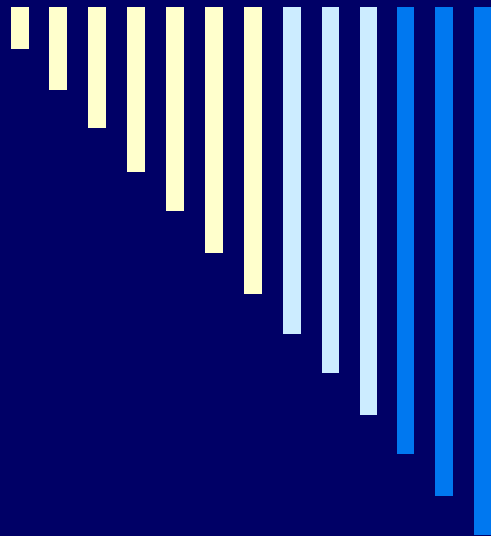

Инструмент построения
финансового фундамента
самореализации
партнера

ЗС =

Создание **С**аморазвивающихся **С**истем

<http://3cdr.com>



Развивающая Среда

Консалтинговая компания



"Путь к истоку"

<http://i100k.ru>

Лузин Игорь



Развивающая Среда

Экспресс диагностика личности:

1. Кто мы и зачем в этом мире? Предназначение человека.
2. Сферы реализации предназначения.
3. Знакомство с инновационными технологиями диагностики и моделирования успеха.
4. Экспресс диагностика предназначения некоторых участников семинара.



О программе

 **Осталось 14 дней использования программы.
Пожалуйста, зарегистрируйте свою копию.**
Международный Союз Академий Copyright 2002 Версия 2.1.2

**Универсальная программа по диагностике и прогнозированию
(экспресс-метод)**
уникальная методика применения науки Универсологии

Автор методологии: Поляков В.А.
Автор и менеджер проекта МСА: Боляновская А.А.
E-mail: Allabol@tut.by
Тел. (+375-17-207-84-06)

Разработчики:
Королева А.
Виторская Н.
Кашин М.
Фролова Д.
Бчевич Д.



Модель Успеха

Межсистемное прогнозирование и КаПСИД

Динамика - текущие состояния



Дата расчета моделей

17.10.1957 31, 4, 29, 11 (60, 15)

06.09.2009 26, 8, 26, 8 (52, 16)

4	0(0)	11	
1111(1)	2	3	9(1)
4	5(5)	-(6)	9(11)
77	-	99	5
-	11	-	11

8	0000	8	
-(1)	222(2)	-	6(3)
-	-(5)	666(6)	9(11)
-	88	99	7
-	-	-	-

Конфигурация типа 'Крест'

Формопостроение 0 - 28

Интеграция 28 - 56

Управление 56 - 84

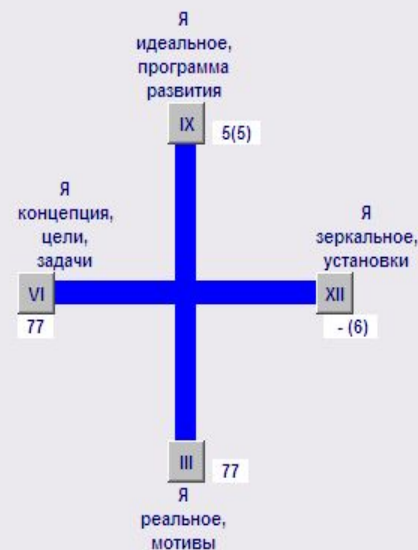

Характеристики детерминант субъекта (потенциалов матрицы)

[Меню](#)

Строка 0 - прошлый опыт в цикле надсистемы.

Строка 1 - уровень формопостроения.
[Квадрат 1](#) (1-я детерминанта субъекта).
[Квадрат 2](#)
[Квадрат 3](#)
[Квадрат S1](#) (суммы 3-х квадратов 1-й строки)

Строка 2 - уровень взаимодействия, интеграции.
[Квадрат 4](#)
[Квадрат 5](#)
[Квадрат 6](#)
[Квадрат S2](#)

Строка 3 - уровень управления.
[Квадрат 7](#)
[Квадрат 8](#)
[Квадрат 9](#)
[Квадрат S3](#)

Строка 4 - переходный уровень
[Квадрат 10](#)
[Квадрат 11](#)
[Квадрат 12](#)
[Квадрат S4](#)

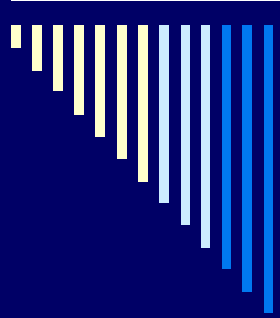

Модель №1. Операционная модель аттракций как иерархия целей системы

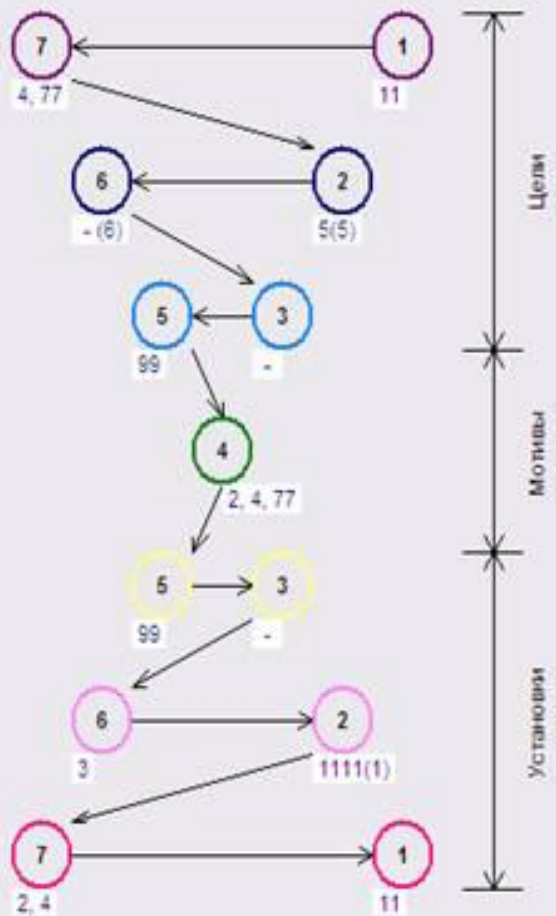

Модель №2. Процессуальная модель поэтапного формирования системы

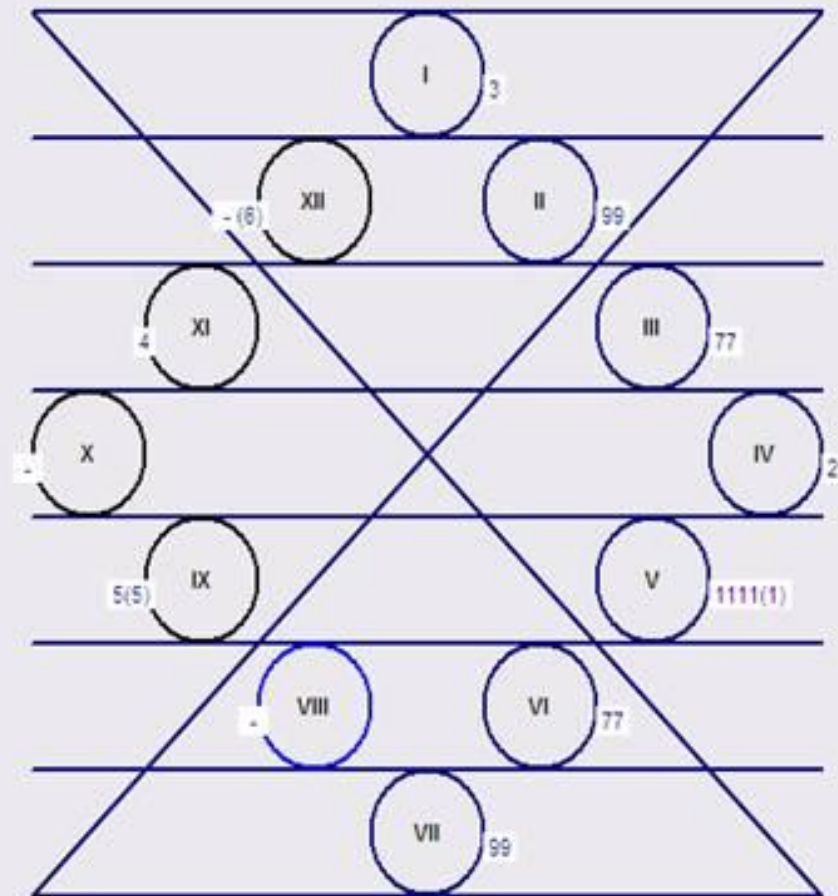



Норма

Железы эндокринной системы

Система общественных отношений

11

12 (11)

7

Щитовидная железа

Целевой, мировоззренческий

Общечеловеческий

7

99

9

6

Гипофиз

Межколлективная интеграция

Общественное сознание

6

-

8

5

Щитовидная железа

Коллективно-сознательный

Коллективно-креативный

5

1111(1), 5(5)

111, 5

4

Вилочковая железа

Переходный к коллективно-сознательному

Социальный

4

3, - (6)

33, 6

3

Поджелудочная железа

Ментальный

Деятельный

3

2, 4, 77

222, 4, 7

2

Половые железы (гонады)

Эмоциональный

Межличностный

2

11

10 (11)

1

Надпочечники

Психофизический

Личностный

1

Развивающая Среда

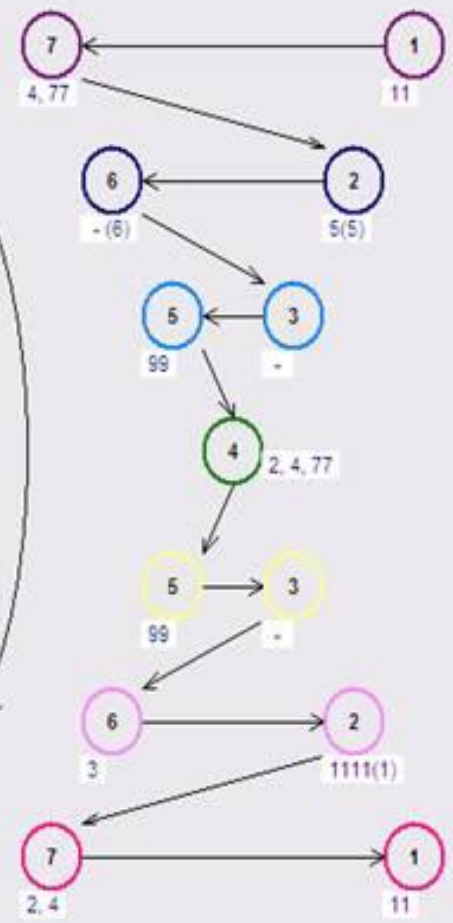
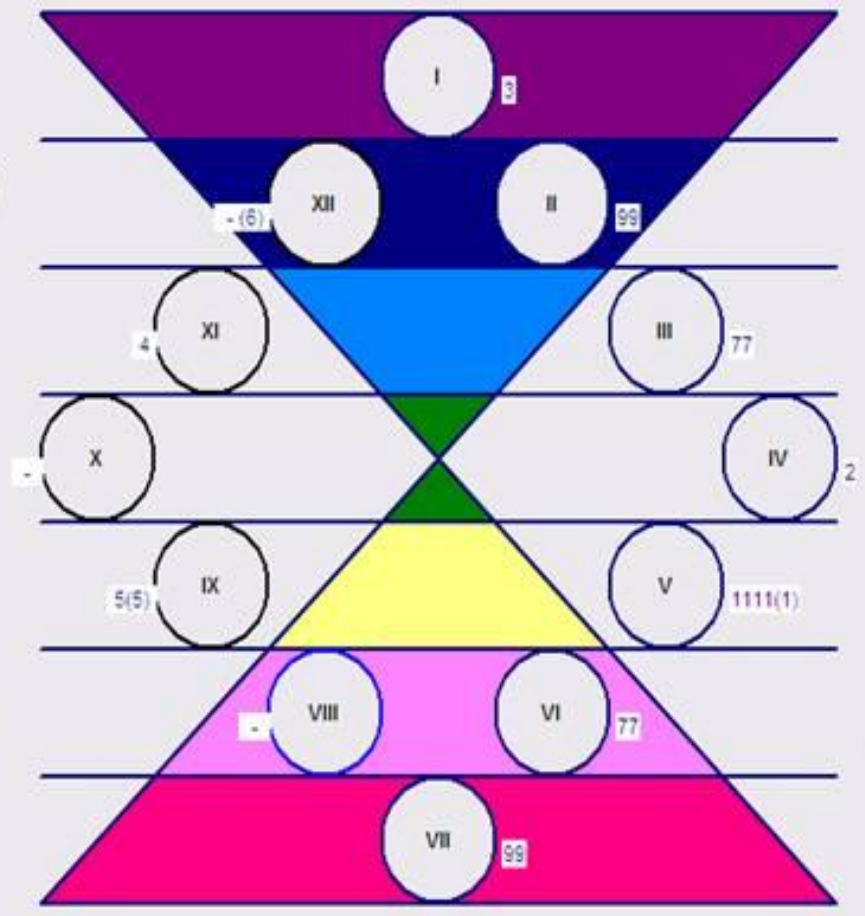
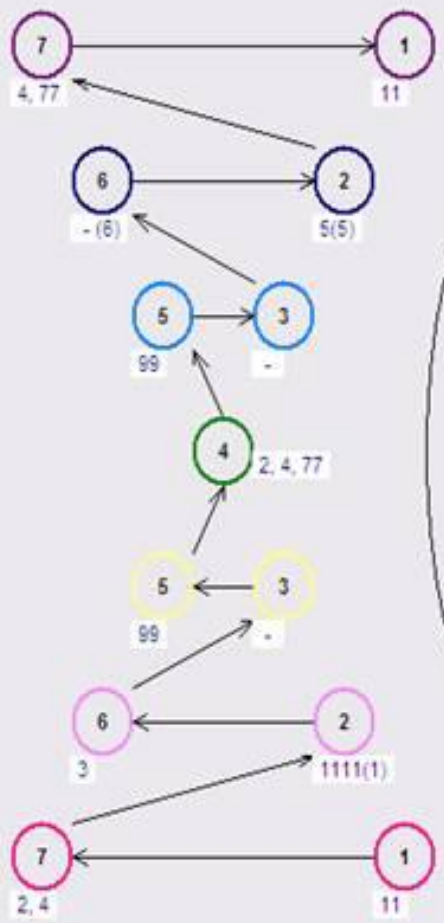

28-летние циклы



84-летний цикл

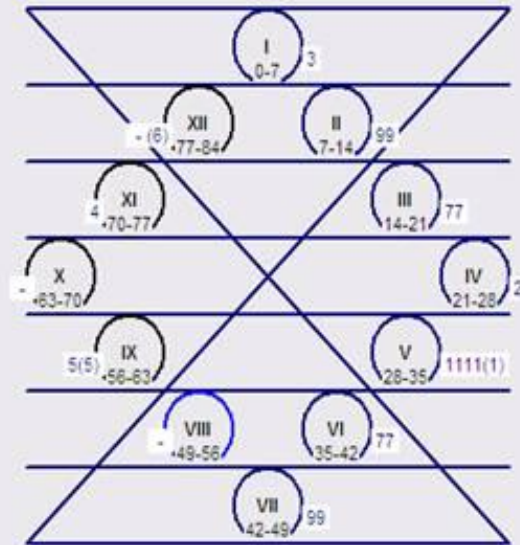

10 мес.

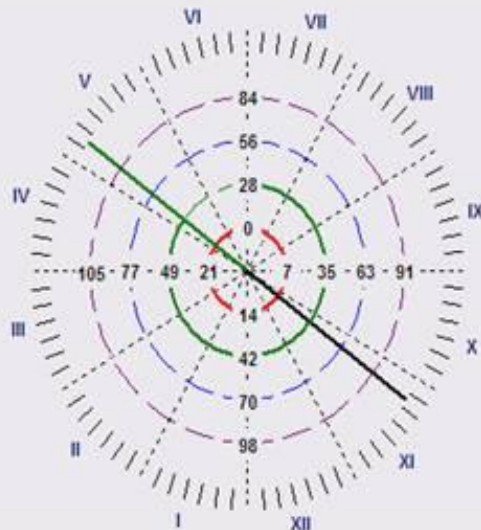

Матрица на возраст: 52 лет

17.10.2009 19 20, 2, 18, 9 (38, 11)

2	0000	9	
111	222	-(3)	9(3)
-	-	-	-
7	8(8)	99	6(8)
-	-(11)	-	-(11)

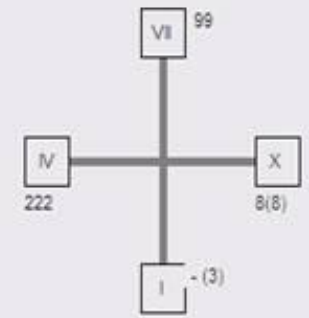

- Очистить все
- 1 17.10.1957
 - 2 17.10.2009
 - 3 ..
 - 4 ..
 - 5 ..
 - 6 ..
 - 7 ..
 - 8 ..
 - 9 ..
 - 10 06.09.2009
 - Среднее

Текущие состояния

17.10.1957 17.10.2009 06.09.2009

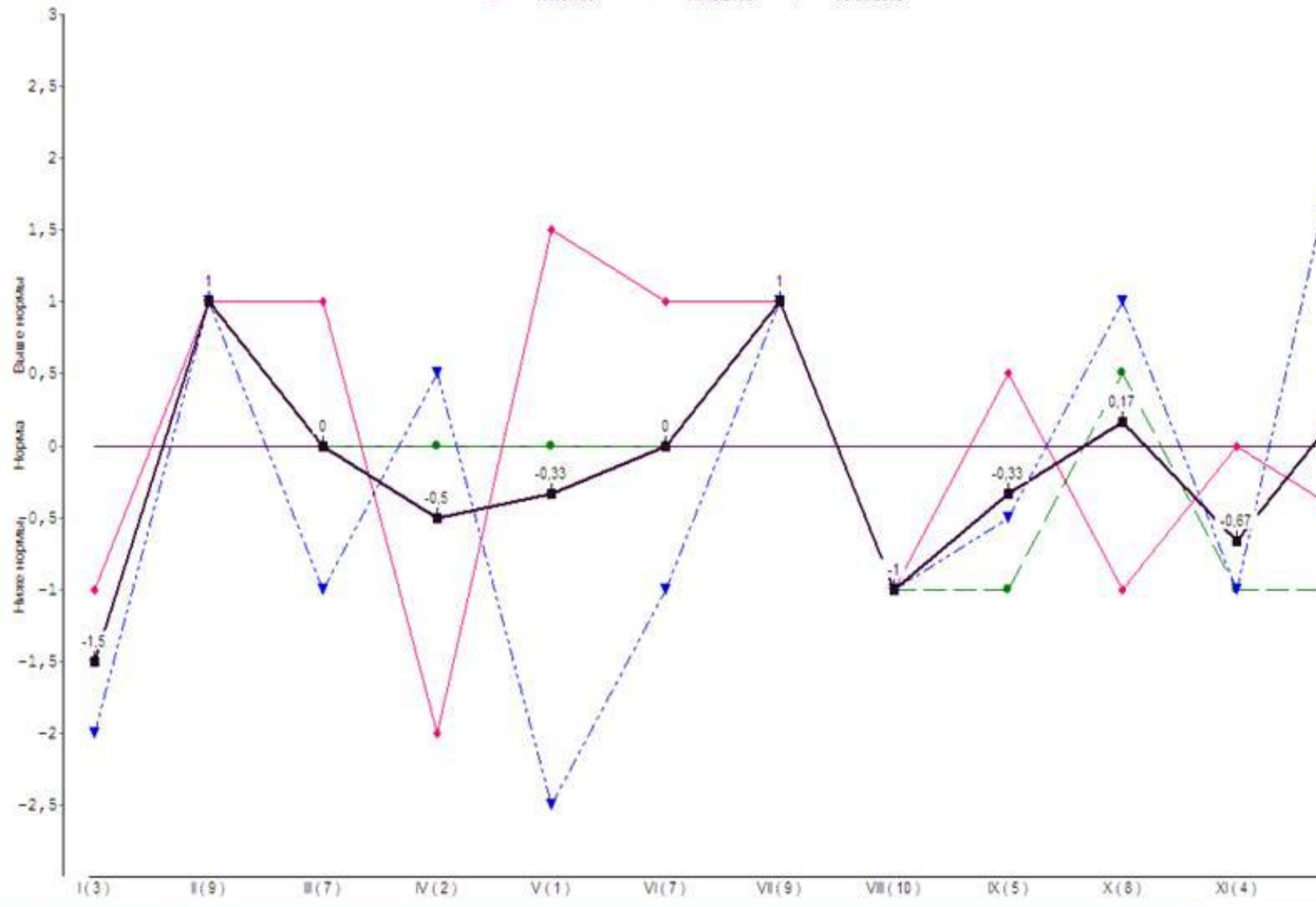

По оси X - детерминанты системы или структурообразующие факторы

По оси Y - величина отклонения потенциала от нормы

Очистить все

- 1 17.10.1957
- 2 17.10.2009
- 3 ..
- 4 ..
- 5 ..
- 6 ..
- 7 ..
- 8 ..
- 9 ..
- 10 06.09.2009
- Среднее

Текущие состояния по детерминантам свойств

—●— 17.10.1957 —▲— 17.10.2009 - - -▼- - - 06.09.2009

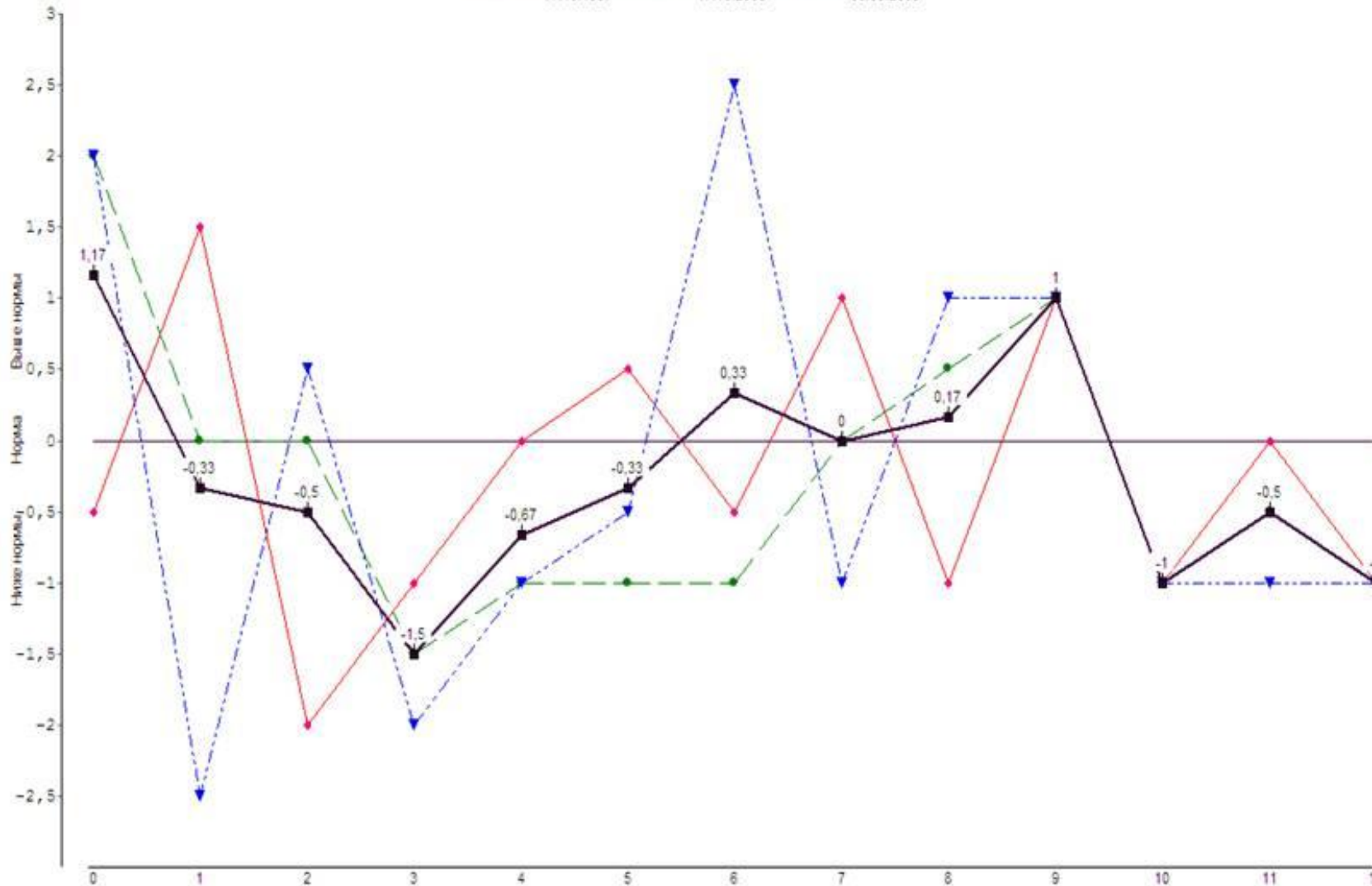

По оси X - детерминанты системы или структурообразующие факторы

По оси Y - величина отклонения потенциала от нормы

- 1 17.10.1957
- 2 17.10.2009
- 3 ..
- 4 ..
- 5 ..
- 6 ..
- 7 ..
- 8 ..
- 9 ..
- 10 06.09.2009

Временной график развития системы в течение календарного года

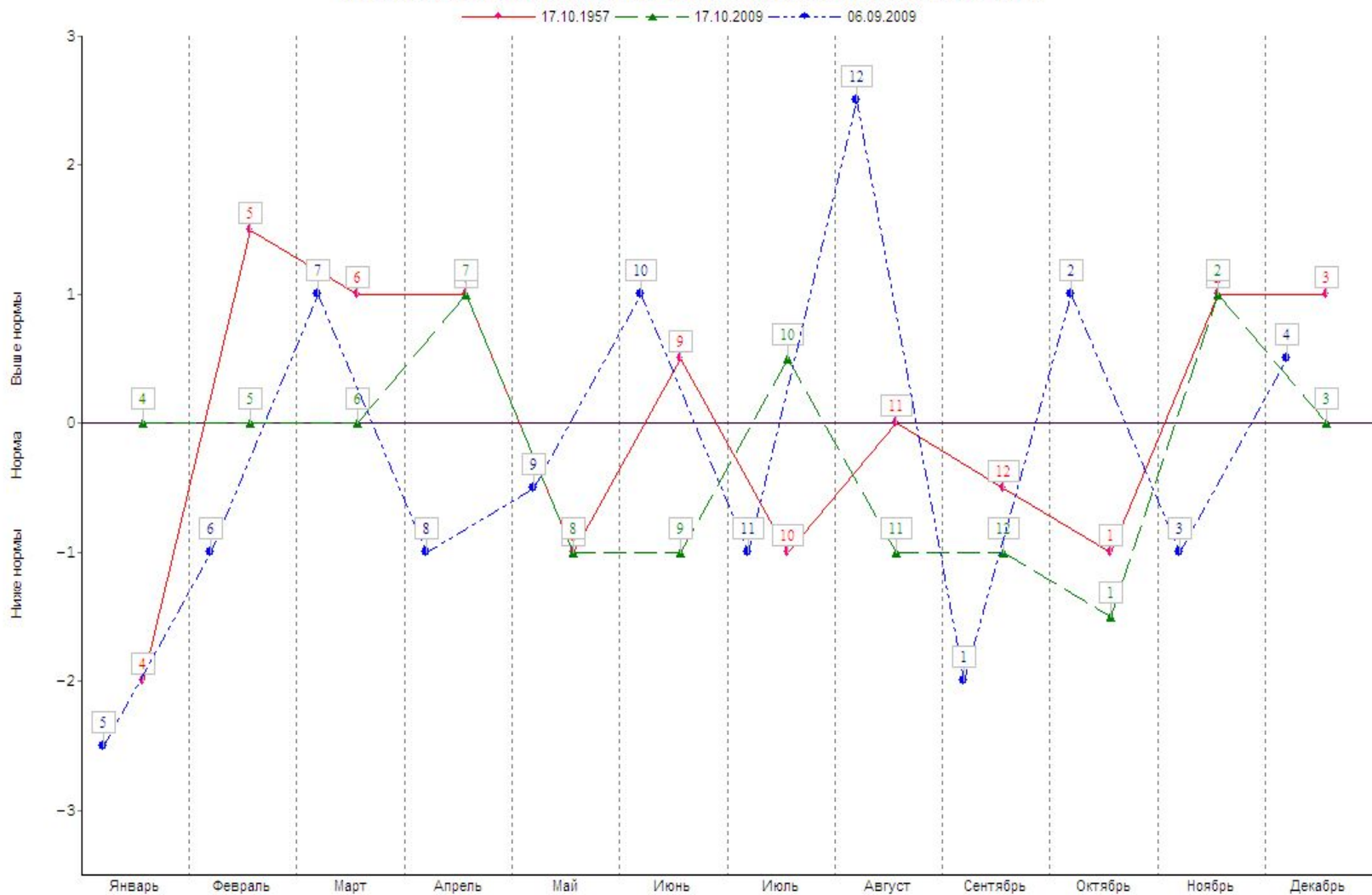

По оси X - детерминанты системы или структурообразующие факторы
 По оси Y - величина отклонения потенциала от нормы

- 1 17.10.1957
- 2 17.10.2009
- 3 ..
- 4 ..
- 5 ..
- 6 ..
- 7 ..
- 8 ..
- 9 ..
- 10 06.09.2009

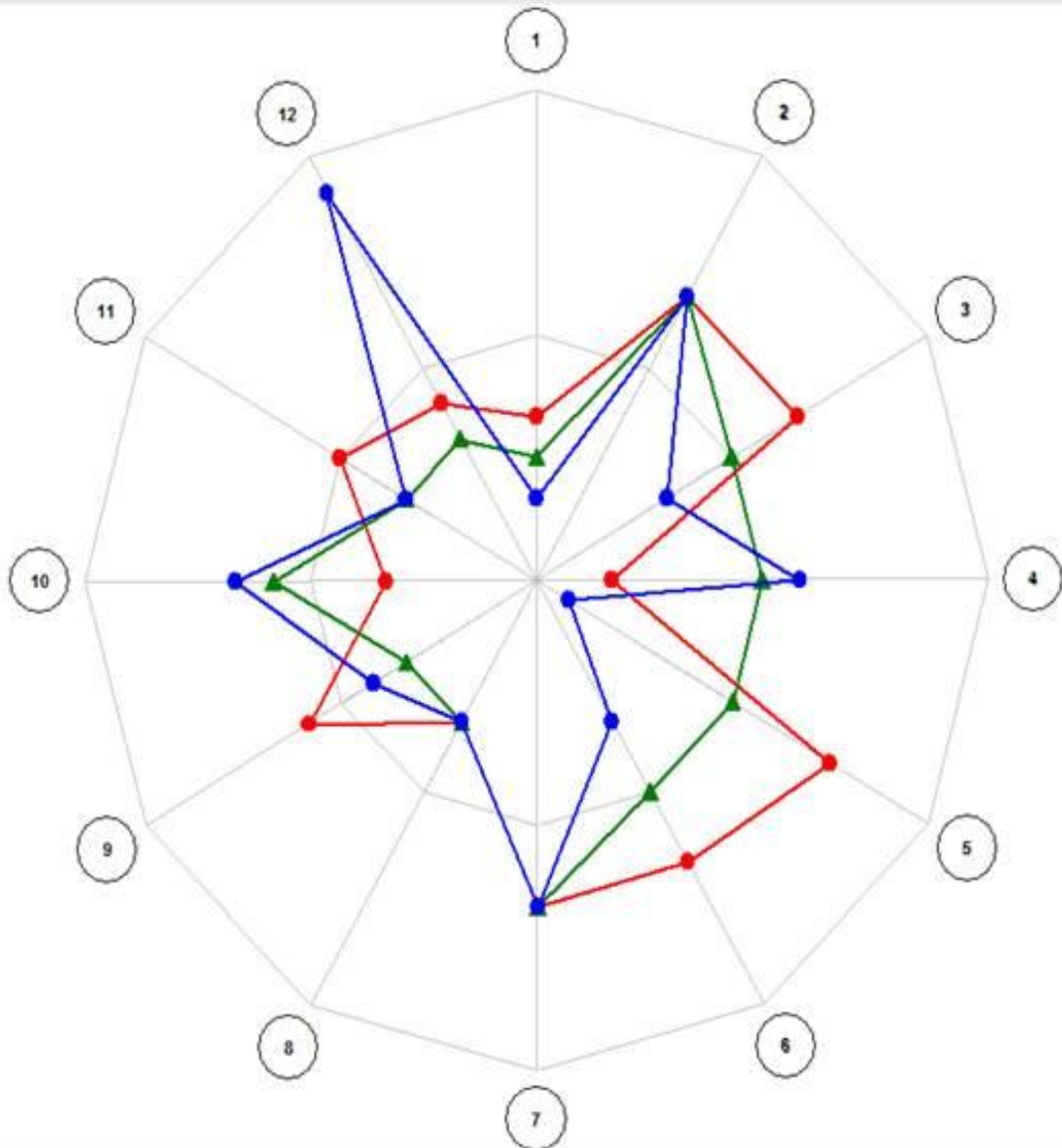

Характеристики детерминант субъекта (потенциалов матрицы)

[Меню](#)

[Строка 0](#) - прошлый опыт в цикле надсистемы.

[Строка 1](#) - уровень формопостроения.
[Квадрат 1](#) (1-я детерминанта субъекта).
[Квадрат 2](#)
[Квадрат 3](#)
[Квадрат S1](#) (суммы 3-х квадратов 1-й строки)

[Строка 2](#) - уровень взаимодействия, интеграции.
[Квадрат 4](#)
[Квадрат 5](#)
[Квадрат 6](#)
[Квадрат S2](#)

[Строка 3](#) - уровень управления.
[Квадрат 7](#)
[Квадрат 8](#)
[Квадрат 9](#)
[Квадрат S3](#)

[Строка 4](#) - переходный уровень
[Квадрат 10](#)
[Квадрат 11](#)
[Квадрат 12](#)
[Квадрат S4](#)

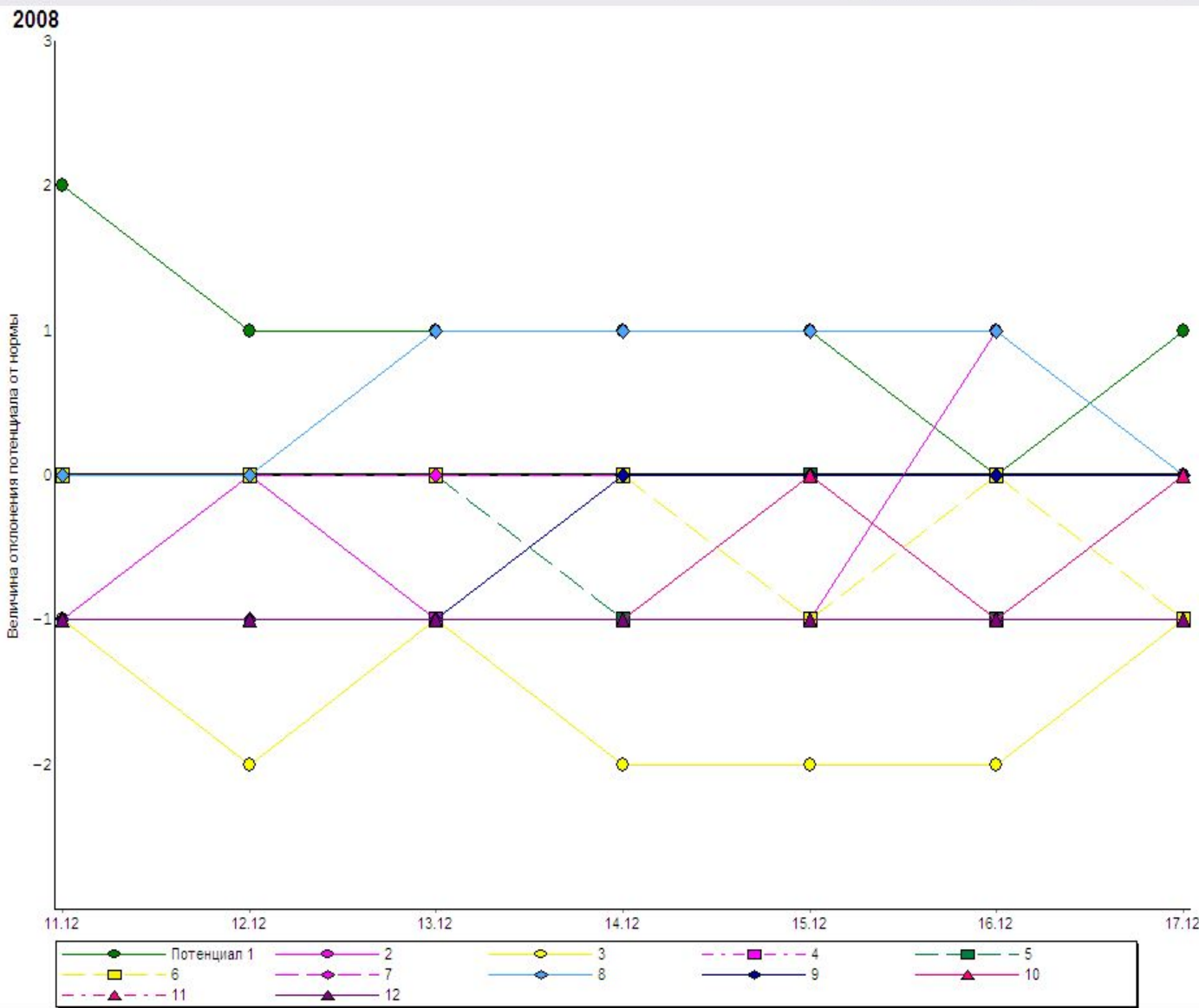

с
 11.12.2008
 по 7 дат на страницу
 << < > >>

Очистить
 Выбрать все
 1 2 3
 4 5 6
 7 8 9
 10 11 12

О Компании

1

Предназначение

Фестивали

12

Ценности

2

Мастера

Проекты

11

Творчество

3

Календарь

Отзывы

10

Семья

4

Технологии

Статьи

9

Успешность

5

Коучинг

Тренинги

8

Настроение

6

Консультирование

Здоровье

7

Ждем Ваших предложений сообщений и звонков!

Консалтинговая компания "Путь к истоку"

<http://i100k.ru>

Лузин Игорь +7 901 310 56 92

Skype i100kspb



Центр Делового Развития <http://3cdr.com>

Виртуальный клуб предпринимателей

<http://virtrealclub.com>



Зырянов Сергей тел. +7(911)7791756

Skype bonsayspb