

DOMUS RAPIDE LLC

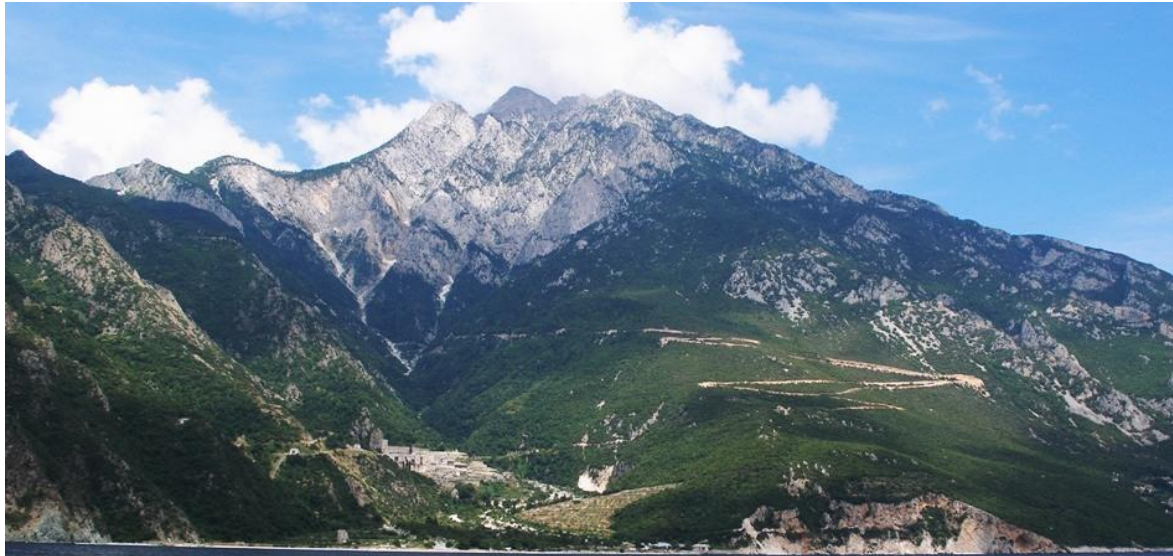

Нові джерела електропостачання для підприємств України

Енергетика України сьогодні працює в більшості на газі

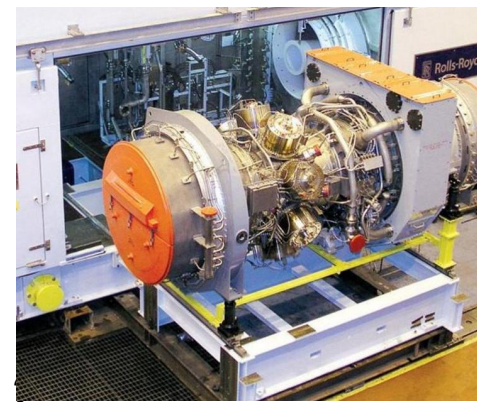

greencubator EnergyCamp Київ
2010

Але виникають питання...

- Гроші на вітер (фінансові ризики)



А буває й так ...

- Політичні ризики



Тоді треба шукати альтернативи

- Нові джерела - біомаса

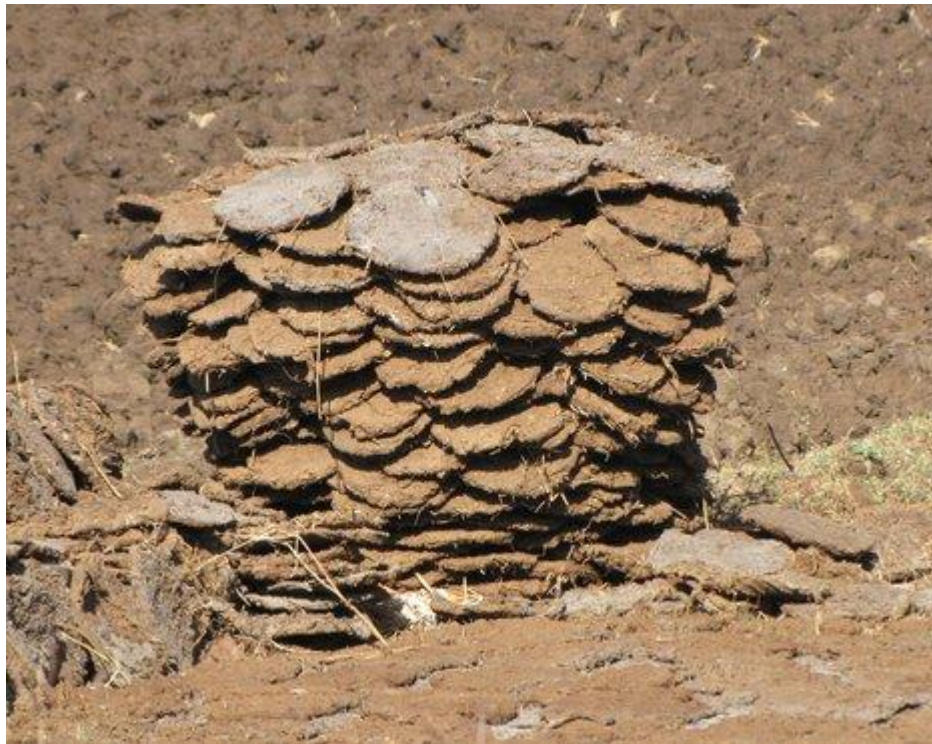

Інші джерела – сонце та вітер



greencubator EnergyCamp Київ
2010

Але для цього потрібні технології

Інколи нове – це забуте старе !

ОРЦ – Органічний Цикл Ренкіна

Вільям Ренкін
1820 – 1872

Автор підручника
“Теорія парового
двигуна”

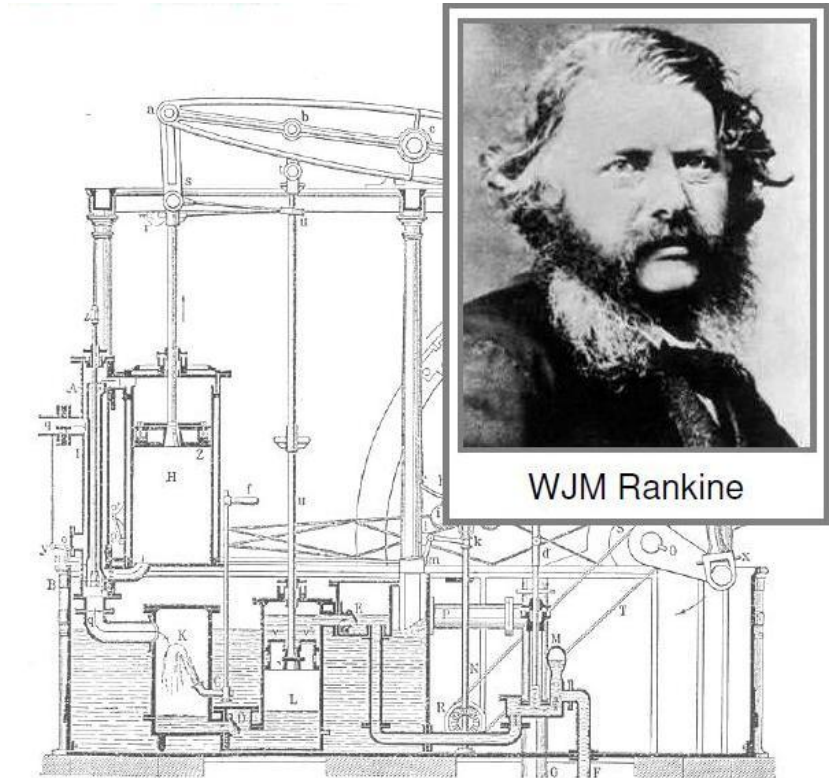

Цикл Ренкіна для аматорів

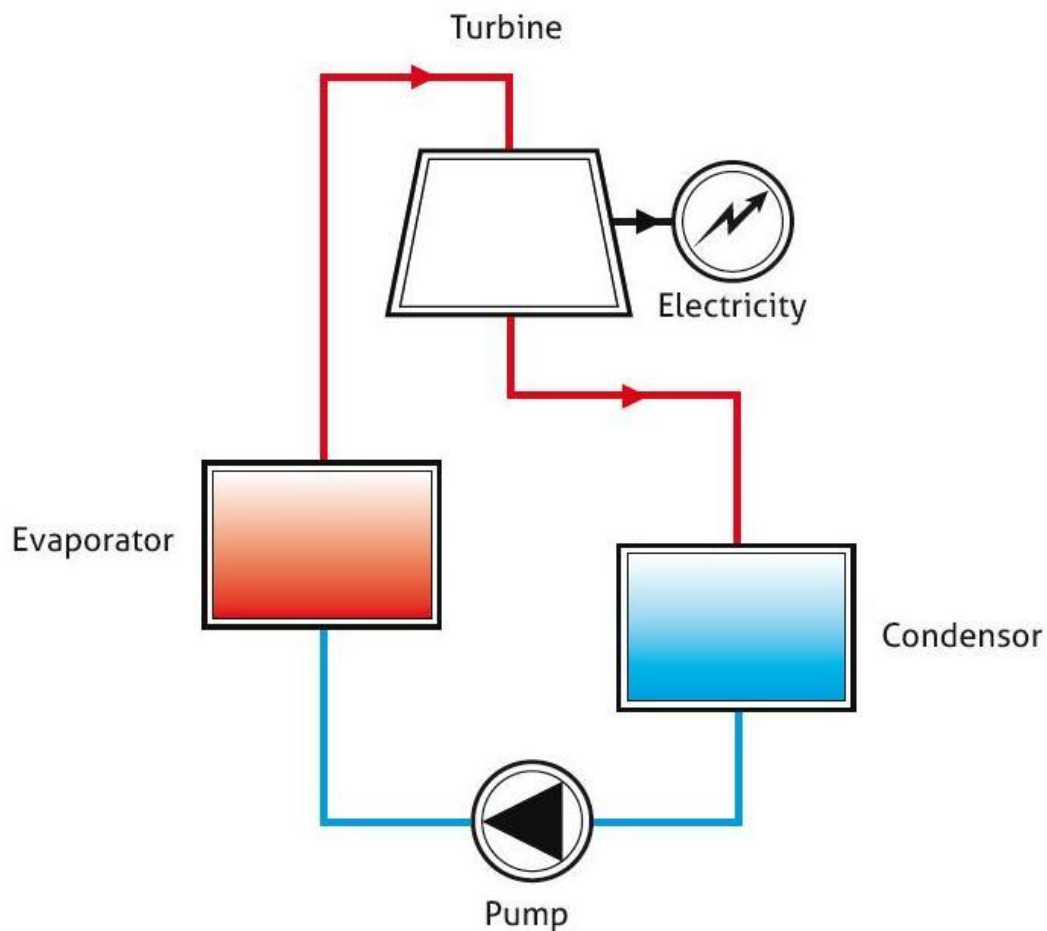

Цикл Ренкіна для вчених

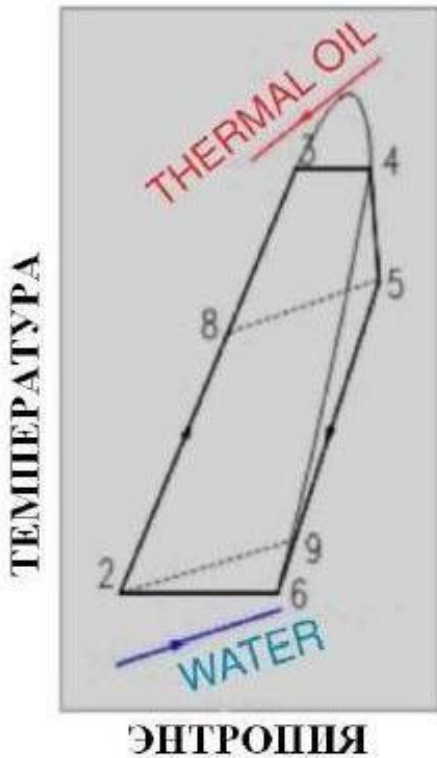

Цикл Рекніна для енергетиків

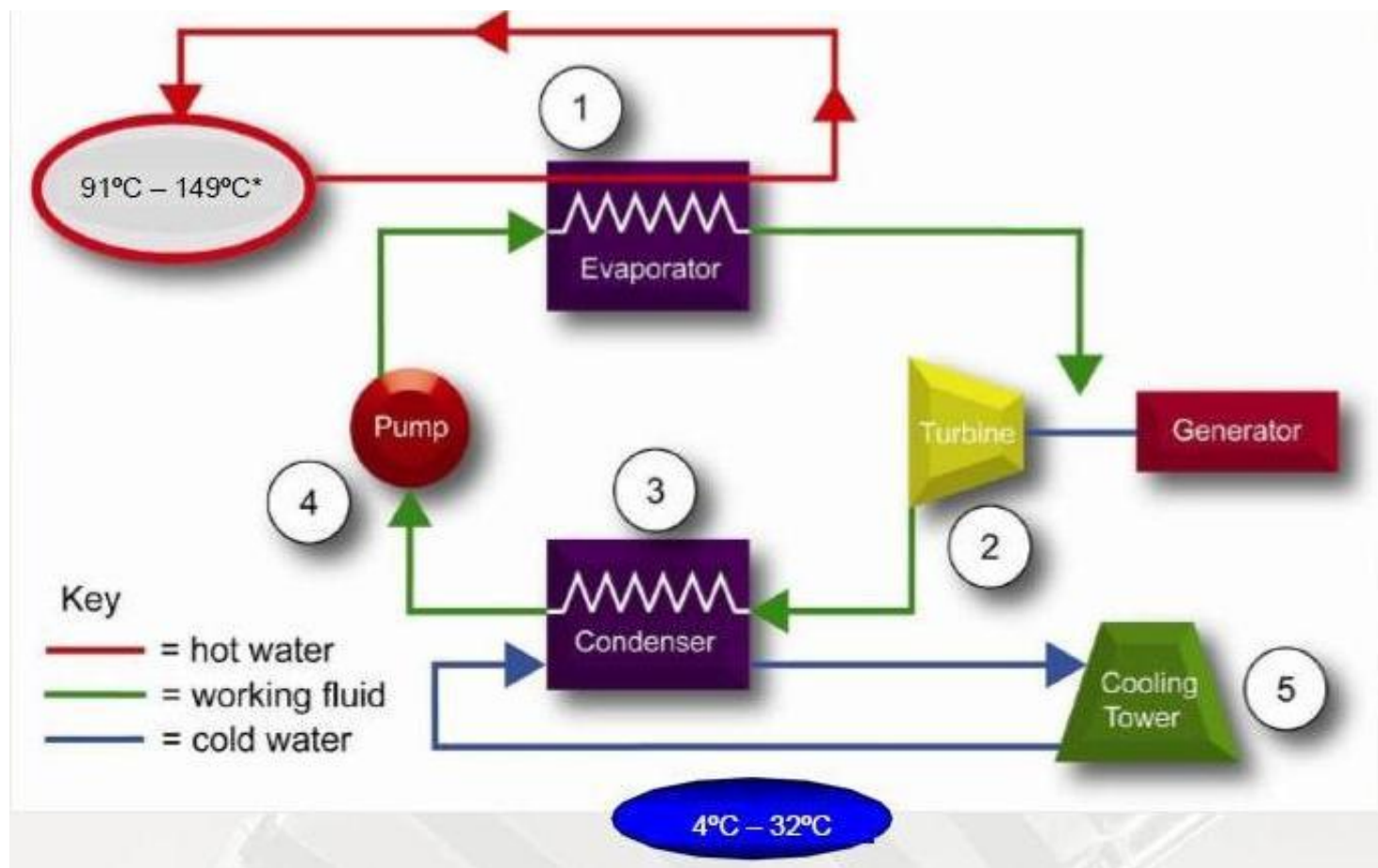

Обладнання ОРЦ буває дуже різним

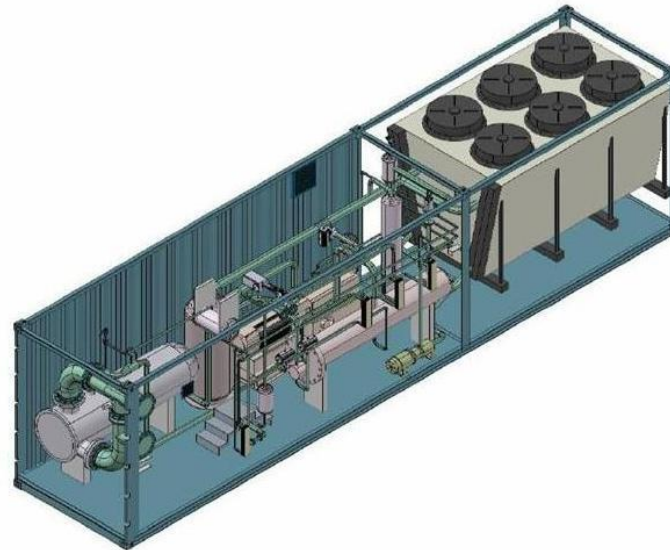

Ще приклад обладнання ОРЦ

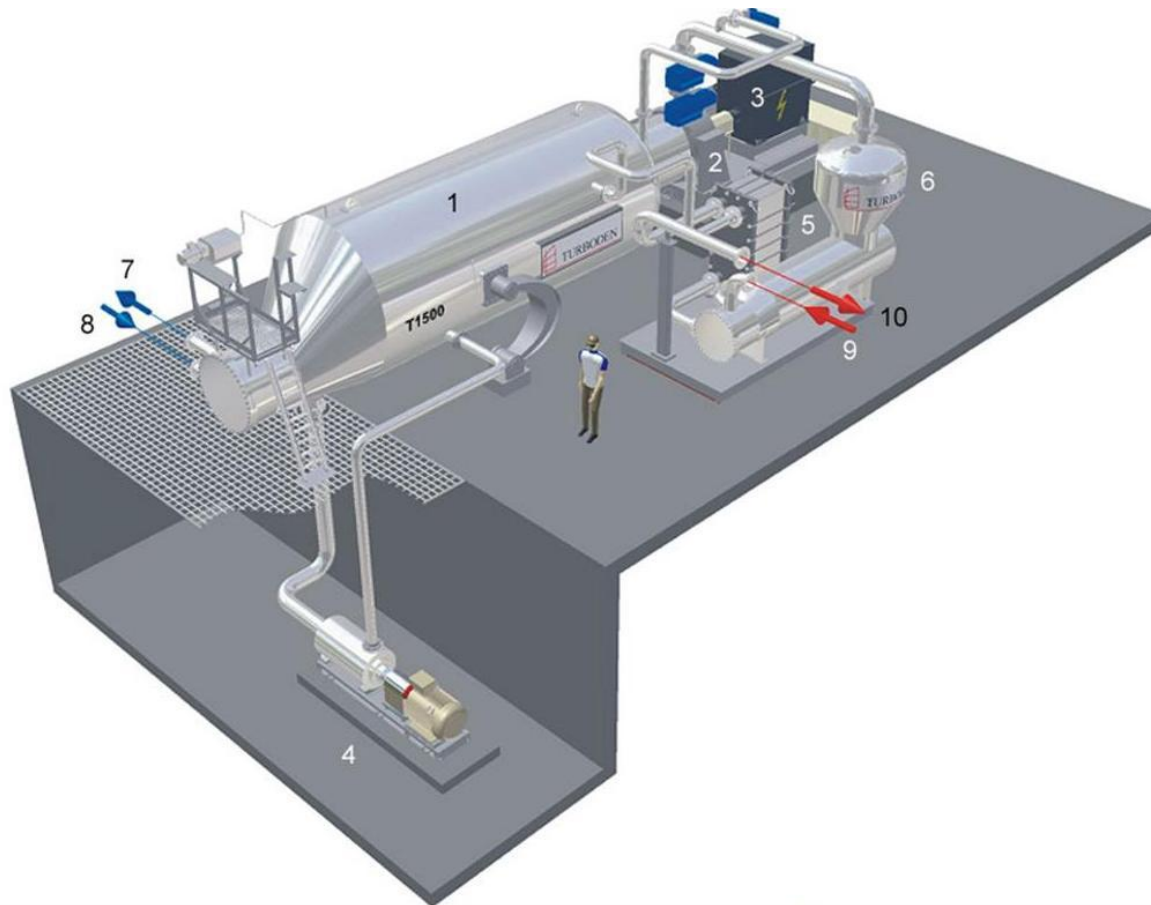

ОРЦ добре працює з геотермальною енергією

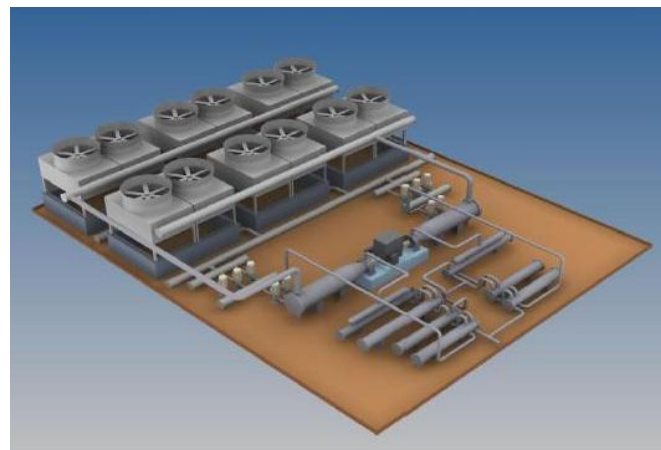
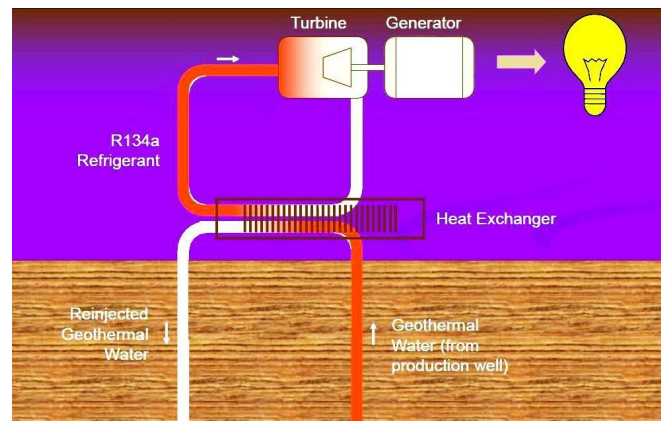

Українська природа дуже гарна



Водночас вона є джерелом енергії



ОРЦ на біомасі

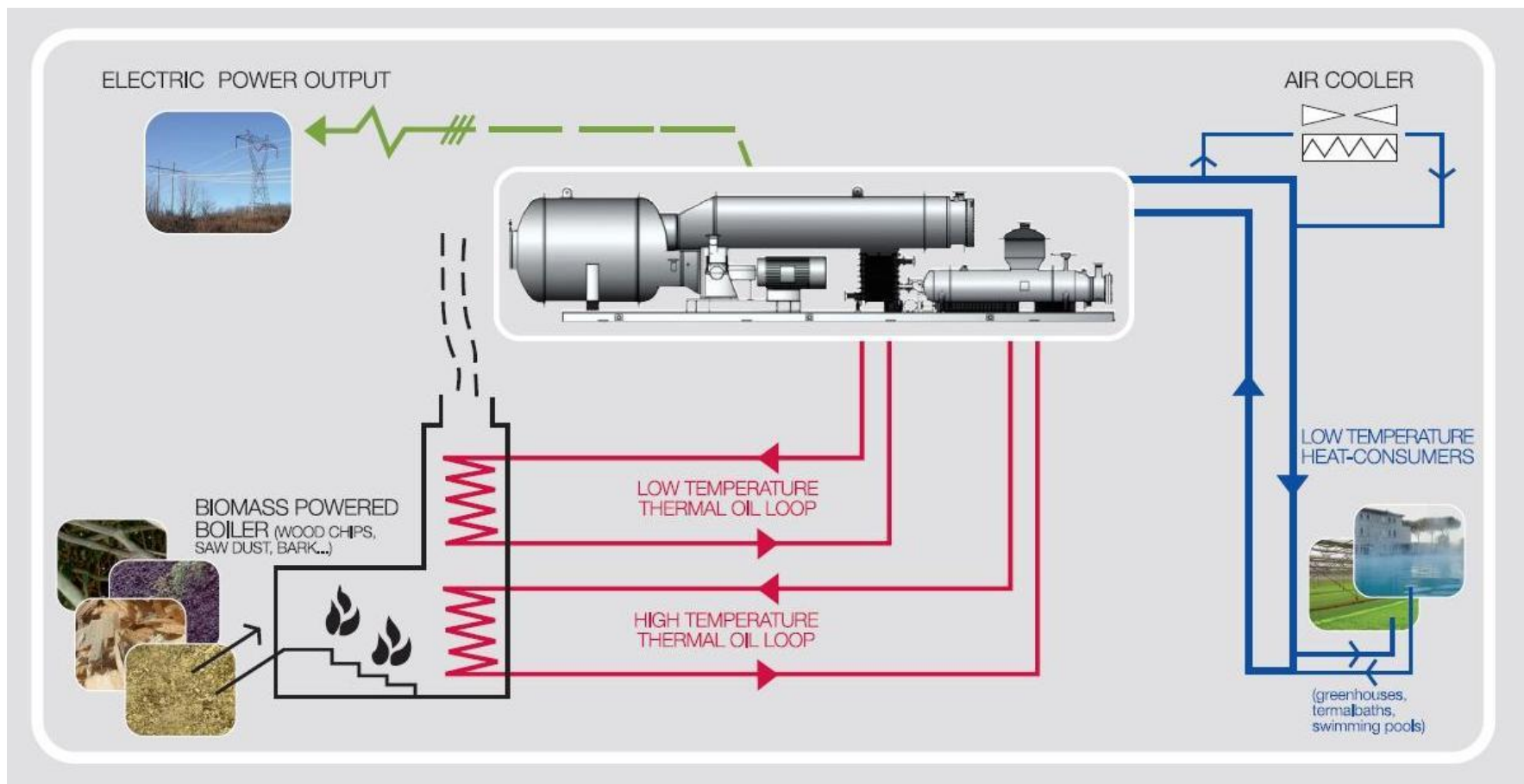

ОРЦ і газифікація біомаси

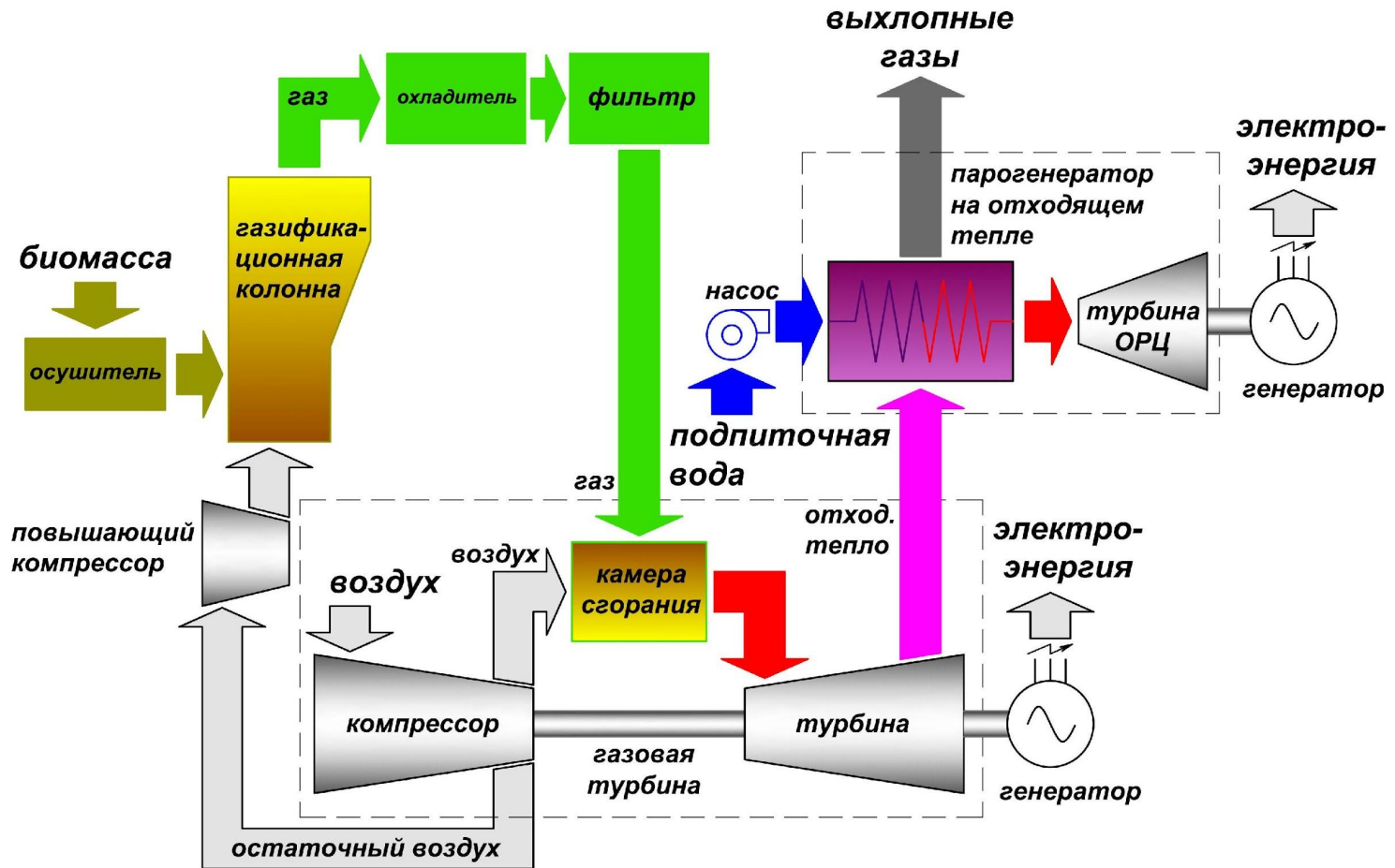

ОРЦ і деревообробка



ОРЦ і виробництво пеллет



Найбільші перспективи ОРЦ – на відходячому теплі

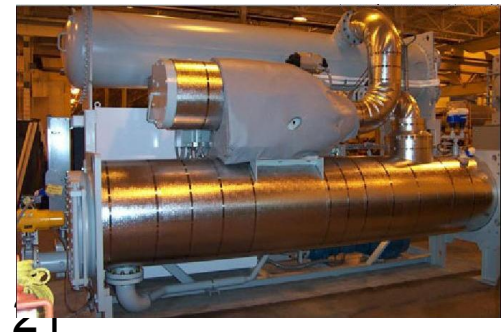

greencubator EnergyCamp Київ
2010

Використання тепла виробництва цементу

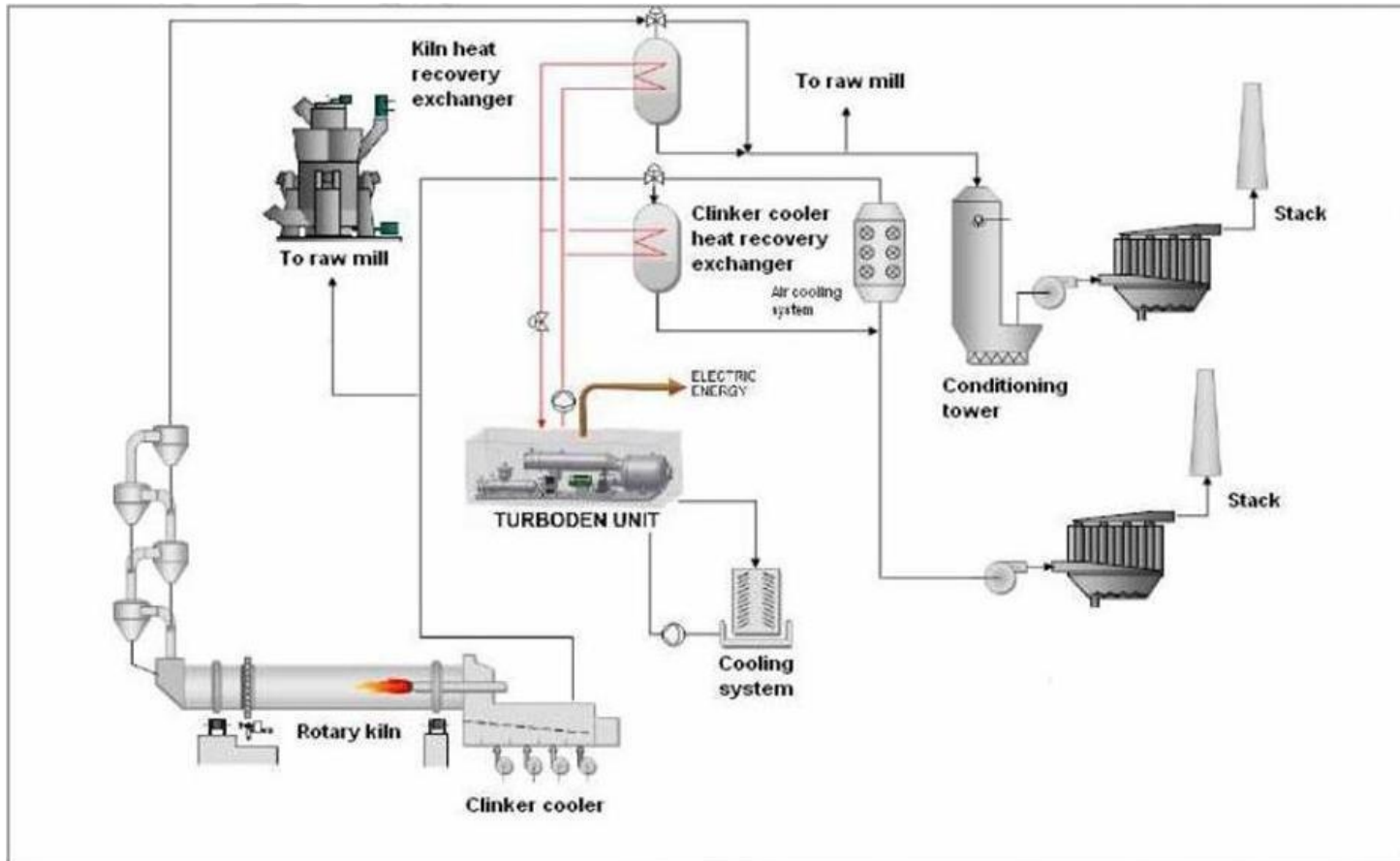

...тепла виробництва сталі

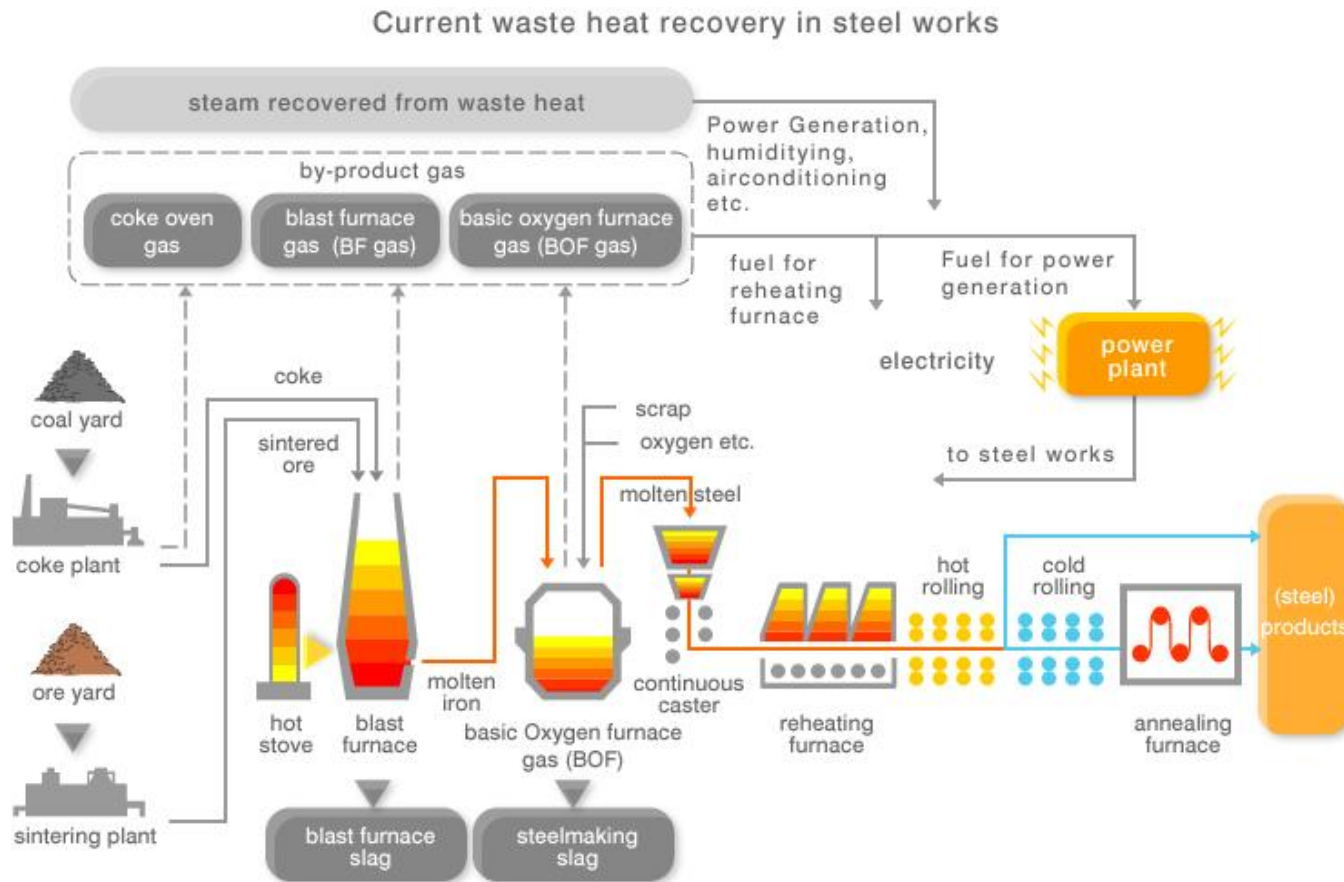

... тепла утилізації нафтового газу

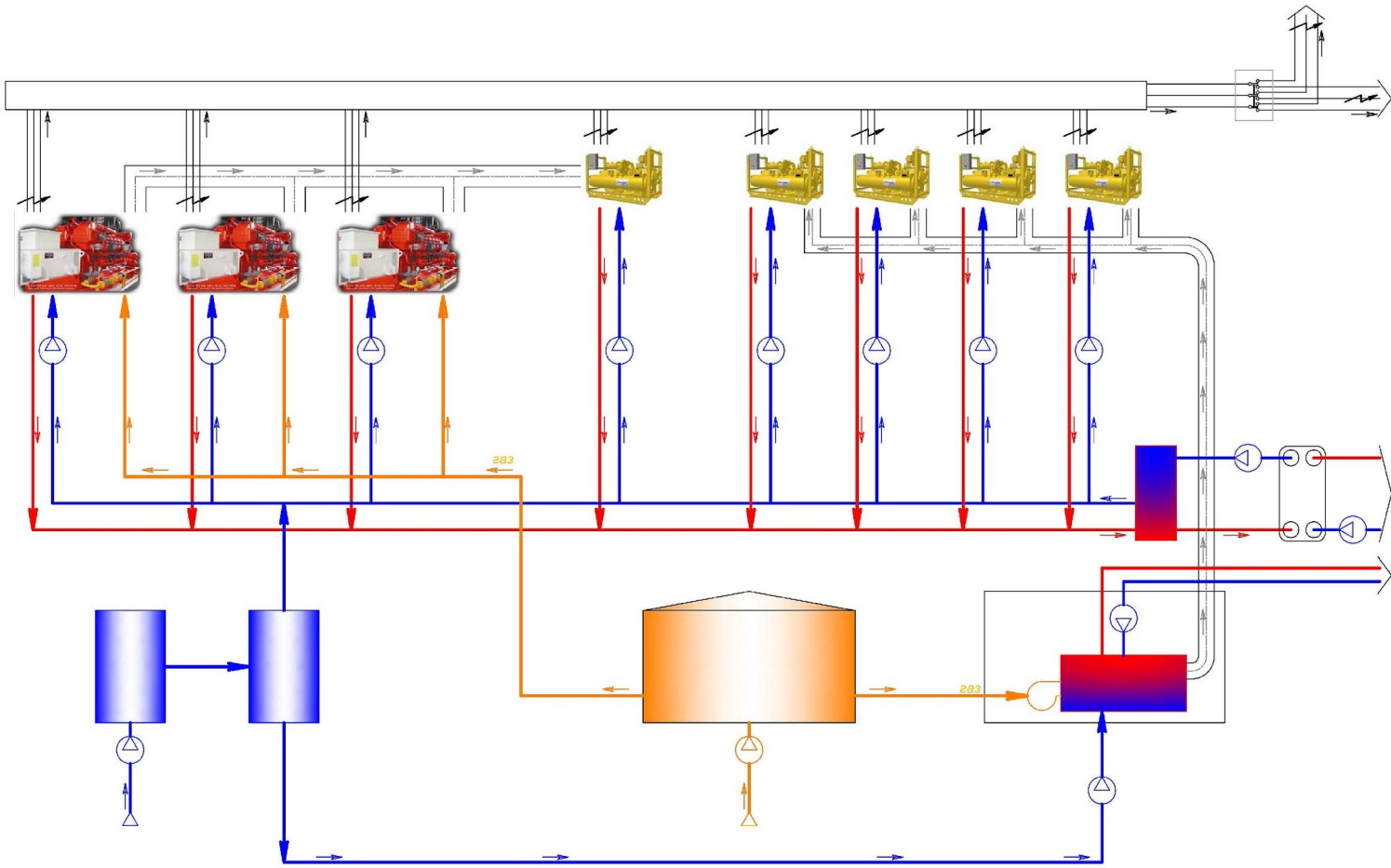

Ще багато тепла гріє небо України ...



Про нас

- **Хто ми**

- Інжинірингова компанія Domus Rapide LLC існує з 2006 року
- Ми розробляємо енергоефективні рішення та постачаємо обладнання

- **Керівники та засновники компанії**



Раймондас Габулавічюс
Dipl. Mgmt. (Open)



Сергій Леонідович Завадський
MBA

Професіоналізм, ефективність та відповідальність – основа нашого спільного успіху!



За більш детальною інформацією звертайтеся:

+38 044 417-34-46; +38 067 401-83-50

info@domusrapide.com.ua

www.domusrapide.com.ua