



Mini-Yellow File Сад - новинки 2011

Новый ассортимент катушек для шлангов

Ввод на рынок

Новый ассортимент катушек для шлангов 2011



Версия	Номер арт.	Начало отгрузок	Код EAN
Крепление для шланга Plus	2.645-161.0	янв. 2011	4039784523401
Крепление для шланга с ящиком Premium	2.645-162.0	янв. 2011	4039784523418
Катушка для шланга HR 7.300	2.645-163.0	янв. 2011	4039784523425
Катушка для шланга HR 7.315 Kit 1/2"	2.645-164.0	янв. 2011	4039784523432
HT 3.420 Kit 1/2"	2.645-166.0	янв. 2011	4039784523456
HT 3.420 Kit 1/2" Pallet	2.645-172.0	янв. 2011	4039784535015
HT 4.500	2.645-170.0	янв. 2011	4039784523494
HT 4.520 Kit 1/2"	2.645-169.0	янв. 2011	4039784523487

1. Общая информация
2. Описание продукта
3. Целевая группа
4. Рынок
5. Маркетинговая поддержка
6. Логистика

Содержание

1. Общая информация

- 1.1 Причина
- 1.2 Позиционирование
- 1.3 Спецификация
- 1.4 Система обозначений

2. Описание продукта

- 2.1 Компоненты продукта – особенности/ преимущества
- 2.2 Аксессуары
- 2.3 Мобильность
- 2.4 Обзор ассортимента

3. Целевая группа

4. Рынок

- 4.1 Данные рынка
- 4.2 Конкуренты
- 4.3 Главные продавцы
- 4.4 Маркетинговая стратегия

5. Маркетинговая поддержка

6. Логистика

- 1. Общая информация
- 2. Описание продукта
- 3. Целевая группа
- 4. Рынок
- 5. Маркетинговая поддержка
- 6. Логистика

1. Общая информация

1.1 Причина

- Имеющие потенциал товарооборота 168 млн. € (4,0 млн. шт.)*, “приспособления для хранения шлангов” являются одной из наиболее привлекательных групп продукции на рынке. Новые приспособления для хранения шлангов от Kärcher предлагают **новые разумные решения** типичных садовых проблем.
- Одной из наиболее сложных задач в саду является **содержание шлангов и аксессуаров в порядке**. Благодаря **новой садовой станции Kärcher** эта проблема уходит в прошлое.
- **Новые держатели шлангов и новые катушки для шлангов Premium** упрощают аккуратное хранение шлангов и аксессуаров. Они оснащены держателями аксессуаров и ящичками даже для садовых лопаток и ножниц. **С этими садовыми станциями все находится в одном месте – наконец-то!**
- Еще одна проблема – **использование садовых шлангов в садах среднего и большого размера**. Перетаскивание длинных концов шлангов по саду очень утомительно, и на пути все время возникают препятствия. И хуже всего: чем меньше шланга на тележке, тем больше риск, что тележка упадет – проблема, известная большинству садоводов.
- **Новые тележки для шлангов** поставляются со специальным крюком для короткого шланга и удобным держателем аксессуаров для простоты перемещения тележки в саду. **Нет перетаскивания шланга, и тележка не падает!**
- Добавив к этому современный и инновационный дизайн, высокое качество Kärcher и прекрасное соотношение цены и качества, наши потребители будут убеждены, что **Kärcher предлагает новые решения и делает поливку в саду более удобной!**

1. Общая информация
 - 1.1 Причина
 - 1.2 Позиционирование
 - 1.3 Спецификация
 - 1.4 Система обозначений
2. Описание продукта
3. Целевая группа
4. Рынок
5. Маркетинговая поддержка
6. Логистика

*Восточно-европейский рынок;

1. Общая информация

1.2 Позиционирование

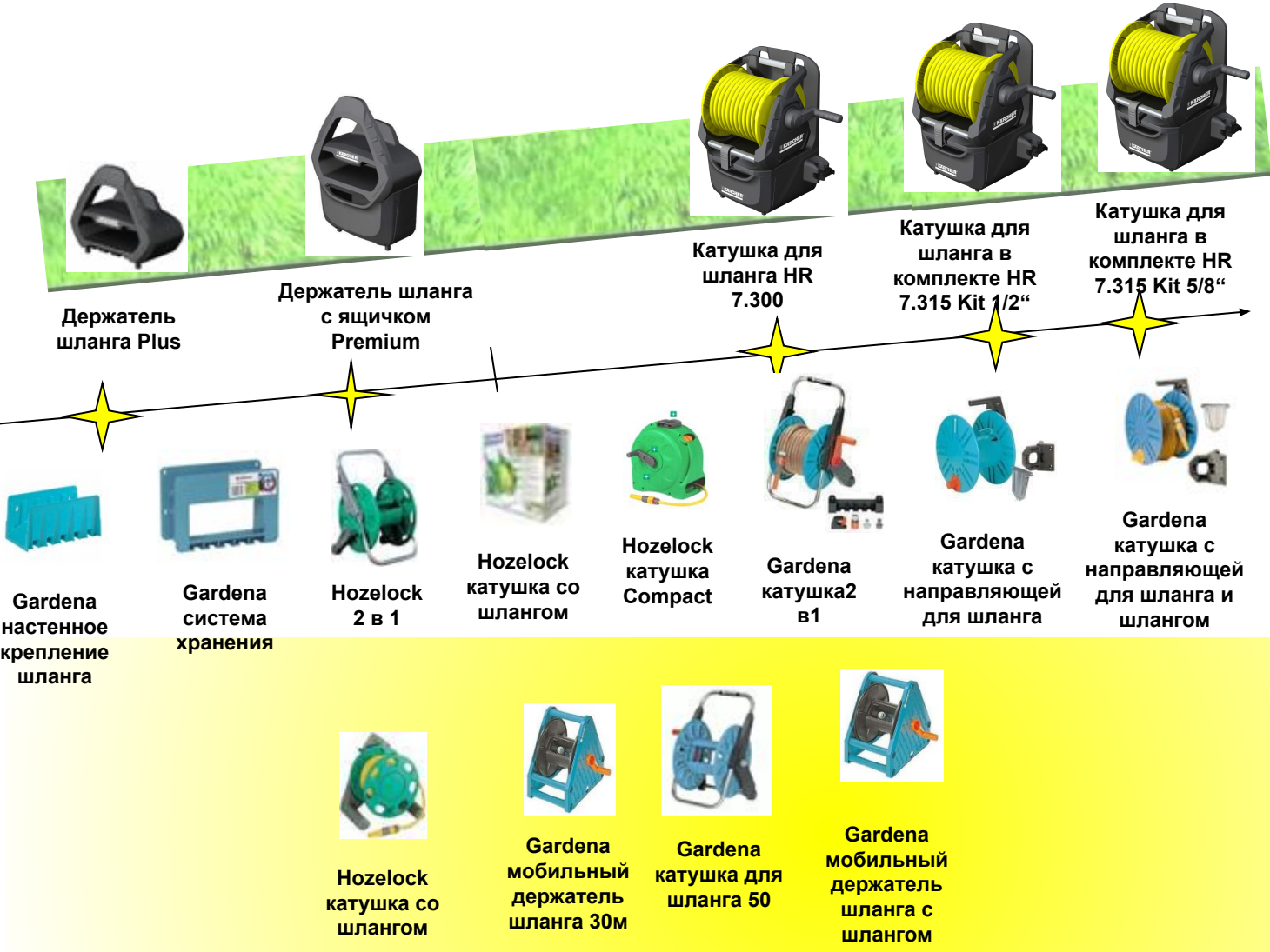

1. Общая информация
 - 1.1 Причина
 - 1.2 Позиционирование
 - 1.3 Спецификация
 - 1.4 Система обозначений
2. Описание продукта
3. Целевая группа
4. Рынок
5. Маркетинговая поддержка
6. Логистика

1. Общая информация

1.2 Позиционирование

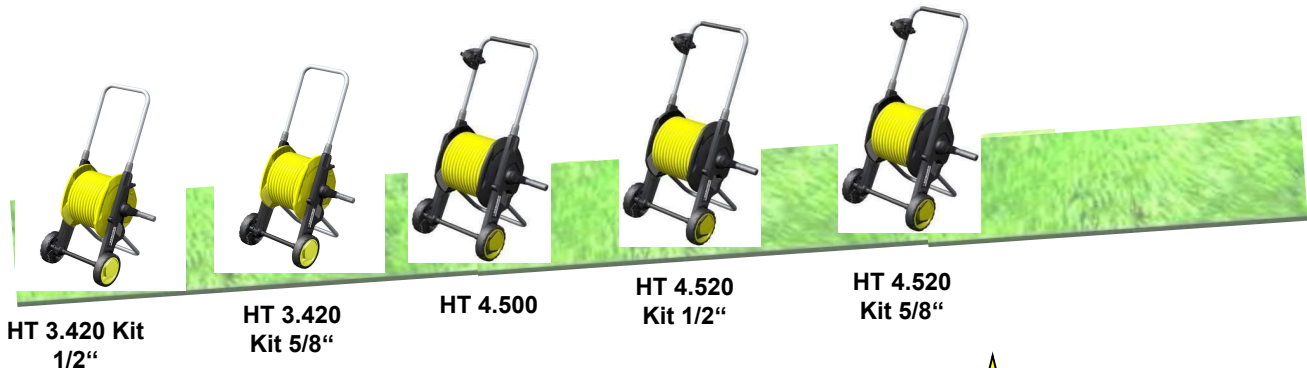

HT 3.420 Kit 1/2"

HT 3.420 Kit 5/8"

HT 4.500

HT 4.520 Kit 1/2"

HT 4.520 Kit 5/8"



Gardena катушка для шлангов в комплекте



Hozelock тележка Fast



Gardena тележка со шлангом



Gardena металлическая тележка для шланга 60



Gardena катушка со шлангом Easy



Gardena катушка 70



Hozelock катушка со шлангом



Gardena 60 TS со шлангом



Gardena катушка со шлангом Easy



Gardena Metall 100

1. Общая информация
 - 1.1 Причина
 - 1.2 Позиционирование
 - 1.3 Спецификация
 - 1.4 Система обозначений
2. Описание продукта
3. Целевая группа
4. Рынок
5. Маркетинговая поддержка
6. Логистика

1. Общая информация

1.2 Позиционирование

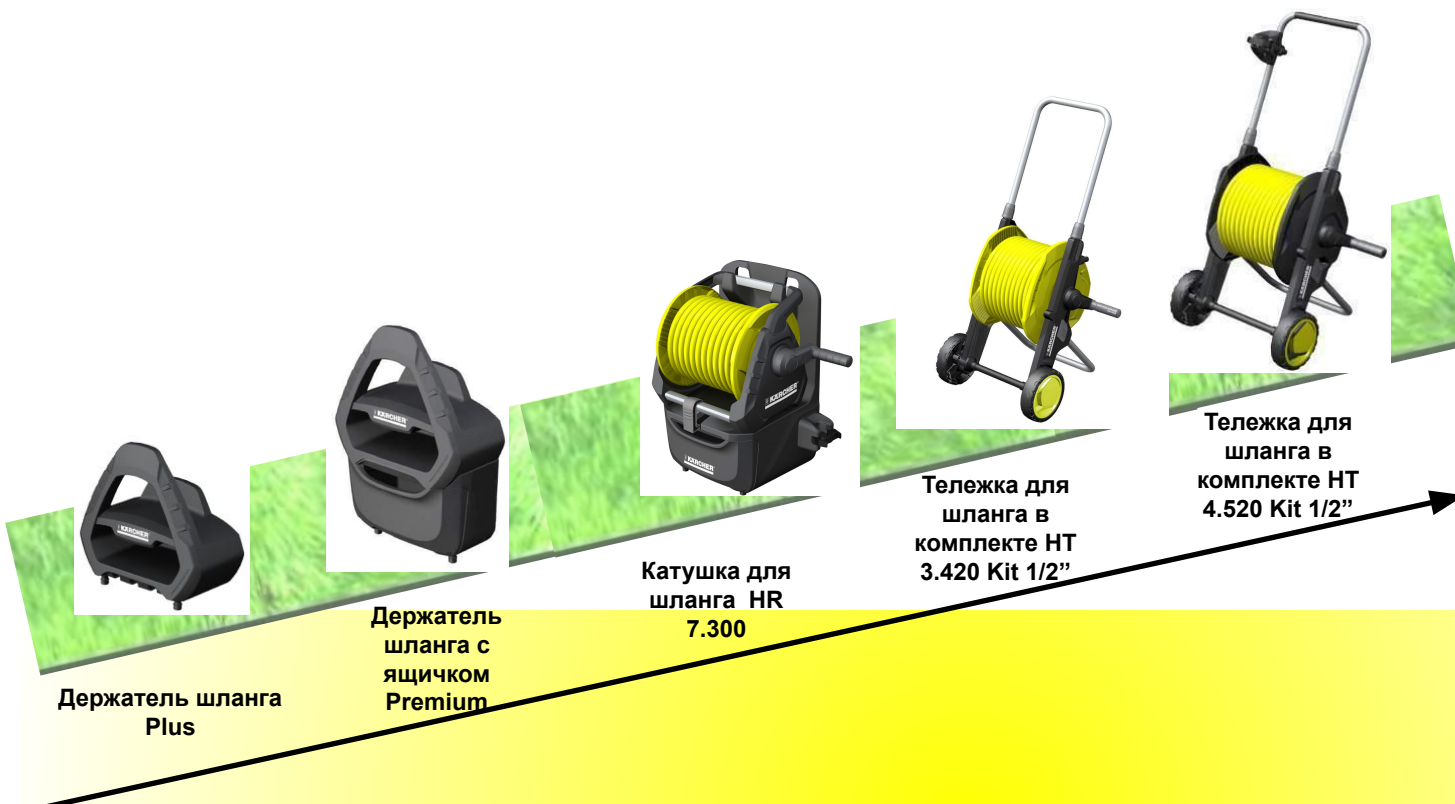

1. Общая информация
 - 1.1 Причина
 - 1.2 Позиционирование
 - 1.3 Спецификация
 - 1.4 Система обозначений
2. Описание продукта
3. Целевая группа
4. Рынок
5. Маркетинговая поддержка
6. Логистика

□ Приспособления для хранения шлангов во всех ценовых категориях для всех видов садов и для всех видов применения

1. Общая информация

1.2 позиционирование – поливочные станции*

1. Общая информация
 - 1.1 Причина
 - 1.2 Позиционирование
 - 1.3 Спецификация
 - 1.4 Система обозначений
2. Описание продукта
3. Целевая группа
4. Рынок
5. Маркетинговая поддержка
6. Логистика

ОСОЗНАНИЕ	<p>Так как в моем саду мало места, я храню мои шланги, пистолеты, коннекторы в гараже, на полу или в углу. Однако для меня важно, чтобы все хранилось аккуратно, чтобы быстро находить все мои поливочные инструменты и чтобы в саду было чисто.</p>
ВЫГОДА	<p>Благодаря удобной системе хранения шлангов Kärcher появляется возможность хранить все поливочные и садовые инструменты в одном месте, и при необходимости вы быстро их найдете.</p>
ПРИЧИНА ВЕРИТЬ	<p>Поливочные станции Kärcher предлагают большое разнообразие возможностей хранения маленьких и больших поливочных инструментов типа шлангов, пистолетов или коннекторов. У них даже есть отсек для перчаток, ножниц или лопаток.</p> <p>Наконец-то все на месте – новые поливочные станции Kärcher!</p>

1. Общая информация

1.2 позиционирование – мобильные катушки для шлангов*

ОСОЗНАНИЕ	<p>Моя катушка со шлангом стоит рядом с водопроводным краном. Когда я тяну длинный и тяжелый шланг по саду, шланг задевает острые края или камни или тянется по цветам и кустарникам. Поэтому работа с длинным и тяжелым шлангом очень утомительна. И хуже всего: тележка со шлангом может упасть, когда я тяну шланг очень сильно.</p> <p>В принципе я могу вести тележку по саду, но мне придется нести короткий шланг и аксессуары в руках – а это очень неудобно.</p>
ВЫГОДА	<p>Новые катушки для шлангов Kärcher делают шланги мобильными. Вам больше не нужно тянуть шланг по саду. Тележка ровно укладывает шланг и легко маневрирует вокруг препятствий. Поэтому шланг больше не повреждается об острые края.</p>
ПРИЧИНА ВЕРИТЬ	<p>Благодаря специальному крюку для короткого шланга и удобному хранению аксессуаров – там можно закрепить даже струйную трубку – катушка для шланга удобнее и мобильнее. Конец длинного шланга может быть подсоединен к водопроводному крану, а сам шланг уложен вокруг препятствий. Короткий шланг используется для полива.</p> <p>Не надо тянуть шланг, и тележка не падает – больше ничего не мешает на пути!</p>

1. Общая информация

1.1 Причина

1.2 Позиционирование

1.3 Спецификация

1.4 Система обозначений

2. Описание продукта

3. Целевая группа

4. Рынок

5. Маркетинговая поддержка

6. Логистика

1. Общая информация

1.3 Спецификация (1)

Держатель для шланга Plus



Потребительская выгода

- Удобное хранение шлангов
- Держатель для аккуратного хранения аксессуаров, пистолетов и струйных трубок
- Ящик для аксессуаров для хранения адаптера для водопроводного крана, пистолета, садовых перчаток и т.д.
- Инновационный дизайн Kärcher для высокой узнаваемости бренда
- Прочный на вид и по ощущениям → долгий срок службы

Области применения



- Наконiec все хранится аккуратно и всегда под рукой!

Технические данные

Объем хранения (л)	2
Вес (кг)	0,7

для всех диаметров шлангов

Товарная идея

- Линейка удобных приспособлений для хранения шлангов с дополнительным отсеком для садовых аксессуаров
- Привлекательный дизайн, прочный на вид
- Хорошее соотношение цена-качество
- Для аккуратного хранения садового инструмента – новые поливочные станции Kärcher!

Логистика

- Арт: 2.645-161
- EAN: 4039784523401
- В упаковке: 4

1. Общая информация

1.1 Причина

1.2 Позиционирование

1.3 Спецификация

1.4 Система обозначений

2. Описание продукта

3. Целевая группа

4. Рынок

5. Маркетинговая поддержка

6. Логистика

1. Общая информация

1.3 Спецификация (2)

Держатель для шланга Premium с ящичком



Потребительская выгода

- Удобное хранение шлангов
- Держатель для аккуратного хранения аксессуаров, пистолетов и струйных трубок
- Ящичек для аксессуаров для хранения адаптера для водопроводного крана, пистолета, садовых перчаток и т.д.
- Ящичек для хранения дополнительного садового инструмента – ножниц, садовых перчаток и т.д.
- Инновационный дизайн Kärcher для высокой узнаваемости бренда
- Прочный на вид и по ощущениям → долгий срок службы

Области применения



- Наконец все хранится аккуратно и всегда под рукой!

Технические данные

Объем хранения (л)	5
Вес (кг)	1,35

для всех диаметров шлангов

Товарная идея

- Линейка удобных приспособлений для хранения шлангов с дополнительным отсеком для садовых аксессуаров
- Привлекательный дизайн, прочный на вид
- Хорошее соотношение цена-качество
- Все в одном месте – новые поливочные станции Kärcher!

Логистика

- Арт: 2.645-162
- EAN: 4039784523418
- В упаковке: 4

1. Общая информация

1.1 Причина

1.2 Позиционирование

1.3 Спецификация

1.4 Система обозначений

2. Описание продукта

3. Целевая группа

4. Рынок

5. Маркетинговая поддержка

6. Логистика

1. Общая информация

1.3 Спецификация (3)

HR 7.315 Kit 1/2"

Потребительская выгода

Области применения



- **Удобное хранение шлангов**
- Держатель для аккуратного хранения аксессуаров, пистолетов и струйных трубок
- Ящичек для аксессуаров для хранения адаптера для водопроводного крана, пистолета, садовых перчаток и т.д.
- Хранение распылителя / зажим для шланга (фиксация конца шланга) → упорядоченное хранение распылителей и конца шланга во время перерывов в работе или после завершения поливки
- Съёмный барабан для мобильного пользования (2 в 1)
- Инновационный дизайн Kärcher для высокой узнаваемости бренда
- Прочный на вид и по ощущениям → долгий срок службы



• **Наконец все хранится аккуратно и всегда под рукой!**

Технические данные

Вместительность шланга 1/2" (м)	30
Вместительность шланга 5/8" (м)	20
Вместительность шланга 3/4" (м)	13
Объем хранения (л)	6,5
Вес (кг)	5,35

Товарная идея

- Линейка удобных приспособлений для хранения шлангов с дополнительным отсеком для садовых аксессуаров
- Привлекательный дизайн, прочный на вид
- Хорошее соотношение цена-качество
- Все в одном месте – новые поливочные станции Kärcher!

Логистика

- Арт.: 2.645-164
- EAN: 4039784523432
- В упаковке: 1 шт.

- 1. Общая информация
 - 1.1 Причина
 - 1.2 позиционирование
 - 1.3 Спецификация
 - 1.4 Система обозначений
- 2. Описание продукта
- 3. Целевая группа
- 4. Рынок
- 5. Маркетинговая поддержка
- 6. Логистика

1. Общая информация

1.3 Спецификация (4)

НТ 3.420 Kit 1/2"



Потребительская выгода

- Готова к использованию, таким образом, пользователь может начать поливку сразу
- Устойчивость и прочность для длительного срока службы не падает при разматывании / перематывании
- Телескопическая ручка для разного роста
- Складная тележка для очень компактного хранения
- Большие колеса для легкого перемещается сквозь препятствия
- Инновационный дизайн Kärcher для высокой узнаваемости бренда

Области применения



- Для садов средних и больших размеров
- Для садов с препятствиями (кустами, камнями, заборами и т.д.)
- Для легкого маневрирования в саду

Технические данные

Вместительность шланга 1/2" (м)	40
Вместительность шланга 5/8" (м)	30
Вместительность шланга 3/4" (м)	20
Вес (кг)	5,05

Товарная идея

- Компактное хранение шланга
- Легкое перемещение шланга
- Хорошее соотношение цена-качество
- Готова к использованию

Логистика

- Арт.: 2.645-166
 - EAN: 4039784523456
 - В упаковке: 6 шт., 18 шт. на паллете
- Арт. паллеты : 2.645-172**

1. Общая информация

1.1 Причина

1.2 Позиционирование

1.3 Спецификация

1.4 Система обозначений

2. Описание продукта

3. Целевая группа

4. Рынок

5. Маркетинговая поддержка

6. Логистика

1. Общая информация

1.3 Спецификация (5)

HT 4.520 Kit 1/2"



Потребительская выгода

- Готова к использованию, таким образом, пользователь может начать поливку сразу
- Устойчивость и прочность; не падает при разматывании / перематывании
- Держатель для хранения аксессуаров (распылителей/ струйных трубок/ конца шланга)
- Хранение короткого шланга
- Увеличена мобильность пользования (длинный шланг = входящий шланг) → тележка не падает, более длительный срок службы шланга;
- Телескопическая ручка для разного роста с накладкой на ручке
- Складная тележка для очень компактного хранения
- Большие колеса для легкого перемещается сквозь препятствия
- Инновационный дизайн Kärcher для высокой узнаваемости бренда

Области применения



- Для садов средних и больших размеров
- Для садов с препятствиями (кустами, камнями, заборами и т.д.)
- Для легкого маневрирования в саду

Технические данные

Вместительность шланга 1/2" (м)	50
Вместительность шланга 5/8" (м)	35
Вместительность шланга 3/4" (м)	23
Вес (кг)	5,35

Товарная идея

- Увеличена мобильность
- Тележка с высокой устойчивостью
- Компактное хранение шланга
- Хорошее соотношение цена-качество
- Готова к использованию

Логистика

- Арт: 2.645-169
- EAN: 4039784523487
- В упаковке: 6 шт.

1. Общая информация

1.1 Причина

1.2 Позиционирование

1.3 Спецификация

1.4 Система обозначений

2. Описание продукта

3. Целевая группы

4. Рынок

5. Маркетинговая поддержка

6. Логистика

1. Общая информация

1.4 Система обозначений (1)

- **Держатели для шлангов:**
Нет буквенно-цифровой системы обозначений



- **Катушки / Тележки :**
Буквенно-цифровая система обозначений

Пример:



HT 4.520 Kit 1/2"

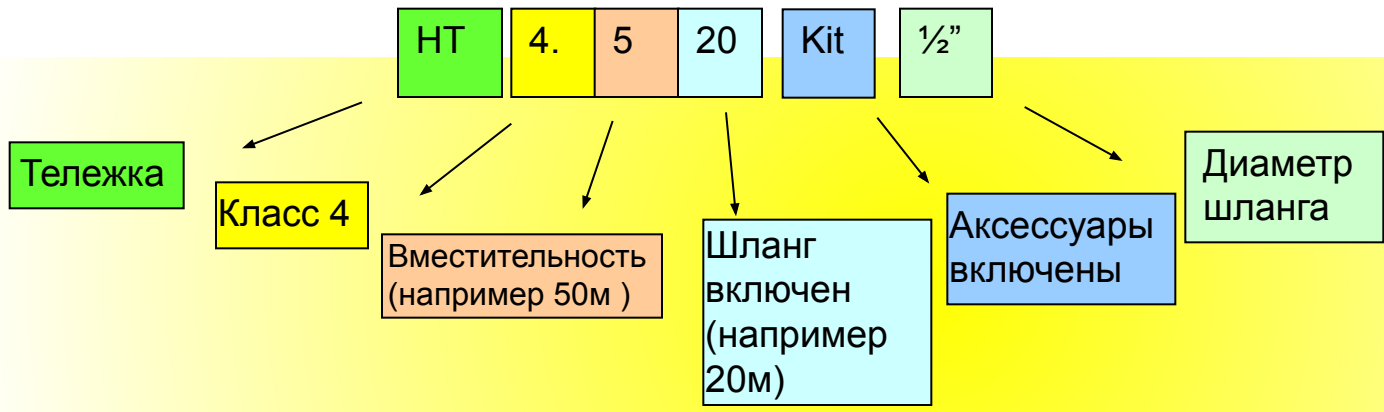

- 1. Общая информация
 - 1.1 Причина
 - 1.2 позиционирование
 - 1.3 Спецификация
 - 1.4 Система обозначений
- 2. Описание продукта
- 3. Целевая группа
- 4. Рынок
- 5. Маркетинговая поддержка
- 6. Логистика

1. Общая информация

1.4 Система обозначений (1)

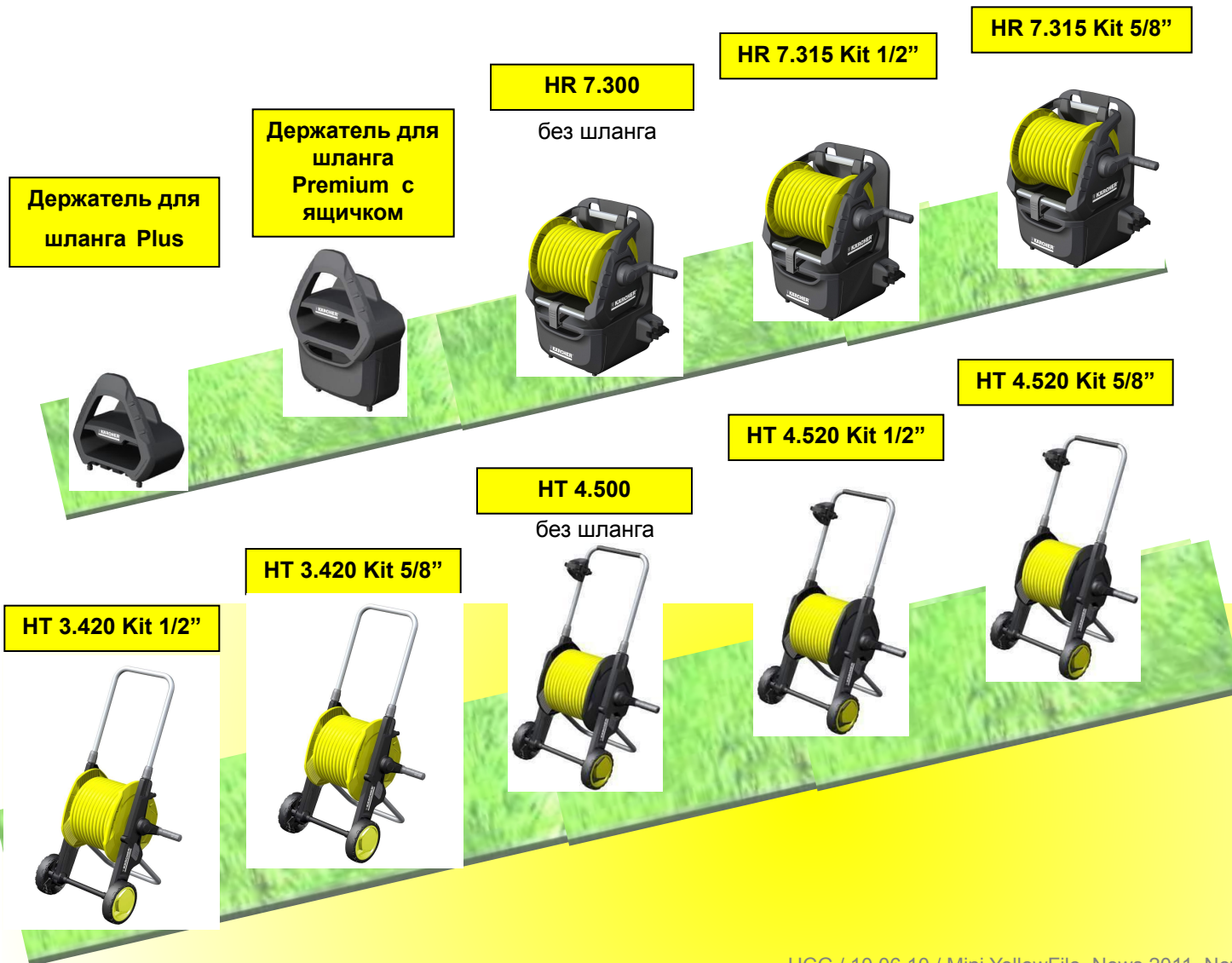

1. Общая информация

1.1 Причина

1.2 позиционирование

1.3 Спецификация

1.4 Система обозначений

2. Описание продукта

3. Целевая группа

4. Рынок

5. Маркетинговая поддержка

6. Логистика

2. Описание продукта

2.1 Компоненты продукта – Держатель для шланга Plus

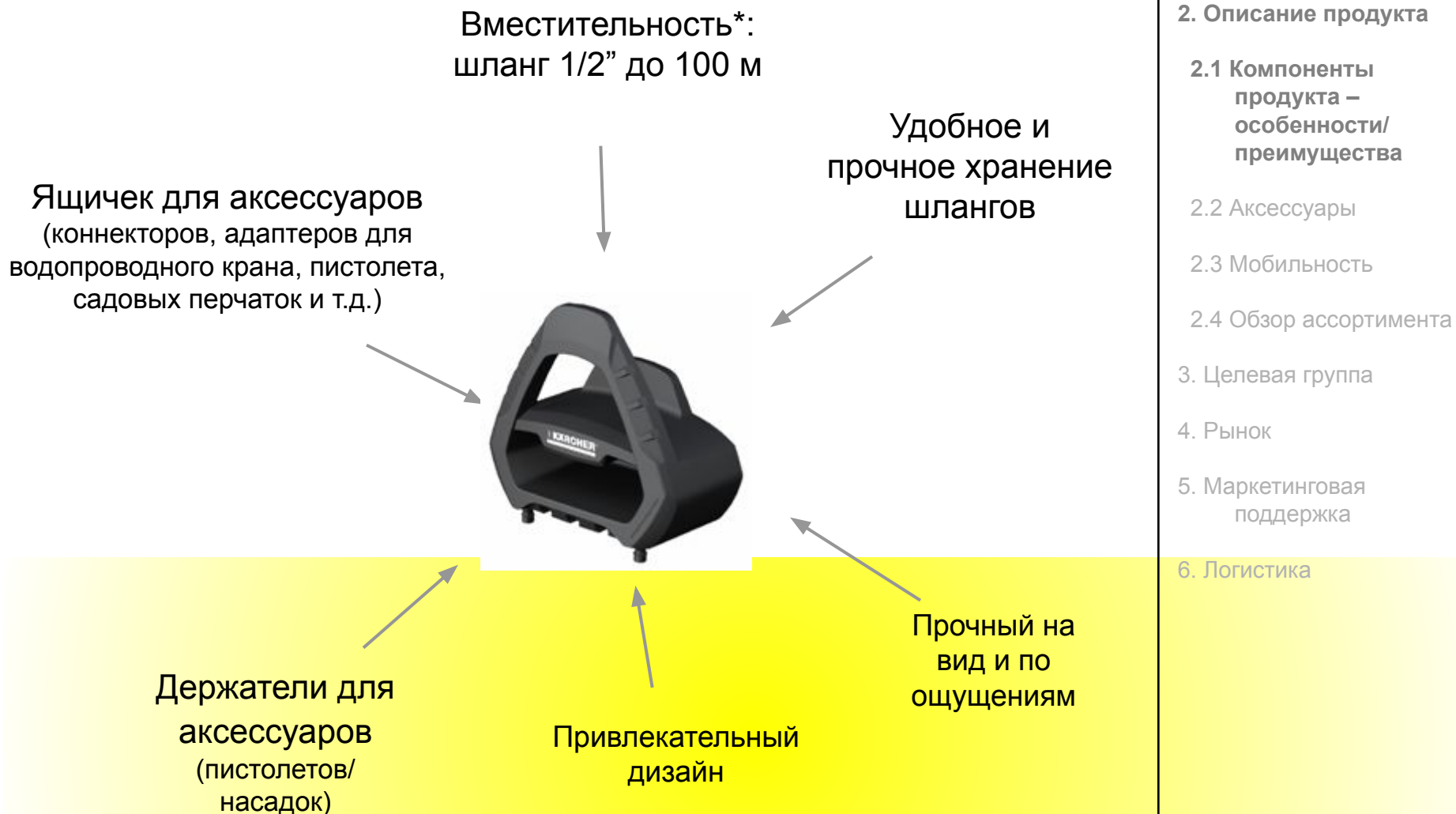

1. Общая информация
2. Описание продукта
 - 2.1 Компоненты продукта – особенности/преимущества
 - 2.2 Аксессуары
 - 2.3 Мобильность
 - 2.4 Обзор ассортимента
3. Целевая группа
4. Рынок
5. Маркетинговая поддержка
6. Логистика

* 5/8" шланг: 75 м / 3/4" шланг: 50 м

2. Описание продукта

2.1 Компоненты продукта – Держатель для шланга Premium с ящичком

Вместительность*:
Шланг 1/2" до 100 м

Удобное и прочное
хранение шлангов

Ящичек для аксессуаров
(коннекторов, адаптеров для
водопроводного крана, пистолета,
садовых перчаток и т.д.)



Прочный на
вид и по
ощущениям

Держатели для
аксессуаров
(пистолетов/
насадок)

Ящичек для
аксессуаров (садовых
перчаток, ножниц и т.д.)

Привлекательный
дизайн

1. Общая информация
2. Описание продукта
 - 2.1 Компоненты продукта – особенности/преимущества
 - 2.2 Аксессуары
 - 2.3 Мобильность
 - 2.4 Обзор ассортимента
3. Целевая группа
4. Рынок
5. Маркетинговая поддержка
6. Логистика

2. Описание продукта

2.1 Компоненты продукта – HR 7.315 Kit



1. Общая информация
2. Описание продукта
 - 2.1 Компоненты продукта – особенности/преимущества
 - 2.2 Аксессуары
 - 2.3 Мобильность
 - 2.4 Обзор ассортимента
3. Целевая группа
4. Рынок
5. Маркетинговая поддержка
6. Логистика

* 5/8"шланг: 20 м / 3/4" шланг: 13 м

2. Описание продукта

2.1 Особенности/ Преимущества

<u>USP / Особенности</u>	<u>Выгода</u>
Вмещает до 30 м шланга 1/2" (HR 7.3xx)	Удобное и прочное хранение шлангов
Держатели аксессуаров	Для аккуратного хранения аксессуаров типа пистолетов, струйных трубок и т.д.
Ящик для (Держатель для шланга, Держатель для шланга plus)	Для аккуратного хранения коннекторов, адаптеров для крана, пистолетов, садовых перчаток и т.д.
Ящик для (Держатель для шланга plus, HR 7.3xx)	Для хранения больших садовых инструментов: лопаты, садовые перчатки и т.д.
US Хранение распылителя/зажима (HR для шланга 7.3xx)	Для аккуратного хранения струйных трубок и конца шланга во время перерывов в работе или после завершения поливки
Съемный барабан (HR 7.3xx)	2 в 1 = стационарное и мобильное использование. Можно транспортировать на катушке с одного места на другое для поливки
Привлекательный дизайн	Инновационный дизайн Kärcher для высокой узнаваемости бренда Привлекающий внимание в точках продаж
Прочный на вид и по ощущениям	Длительный срок службы

1. Общая информация
2. Описание продукта
 - 2.1 Компоненты продукта – особенности/ преимущества
 - 2.2 Аксессуары
 - 2.3 Мобильность
 - 2.4 Обзор ассортимента
3. Целевая группа
4. Рынок
5. Маркетинговая поддержка
6. Логистика

2. Описание продукта

2.1 Компоненты продукта – НТ 3.420 Kit

Высокая устойчивость и прочность для удобства при разматывании /перематывании

Вместительность*: шланг 1/2" до 40 м

Включая шланг Primoflex® 1/2" 20м (так же в наличии с шлангом 5/8")

Телескопическая ручка

Складная тележка для очень компактного хранения

Большие колеса для большей мобильности (легкого перемещается сквозь препятствия)

Доставка: Готова к использованию

Прочный на вид и по ощущениям

Привлекательный дизайн



1. Общая информация
2. Описание продукта
 - 2.1 Компоненты продукта – особенности/ преимущества
 - 2.2 Аксессуары
 - 2.3 Мобильность
 - 2.4 Обзор ассортимента
3. Целевая группа
4. Рынок
5. Маркетинговая поддержка
6. Логистика

2. Описание продукта

2.1 Компоненты продукта – НТ 4.520 Kit 1/2"

USP

Хранение короткого шланга



Хранение распылителя/ зажима для шланга

Вместительность*: шланг 1/2" до 50 м

Телескопическая ручка с накладкой на ручке

Складная тележка для очень компактного хранения



Угловое крепление для большей устойчивости

Включая шланг Primoflex® 1/2" 20м (так же в наличии с шлангом 5/8" или без шланга)

Большие колеса для большей мобильности (легкого перемещается через препятствия)

Прочный на вид и по ощущениям

Привлекательный дизайн

Высокая устойчивость и прочность для удобства при разматывании /перематывании

Доставка: Готова к использованию

1. Общая информация
2. Описание продукта
 - 2.1 Компоненты продукта – особенности/ преимущества
 - 2.2 Аксессуары
 - 2.3 Мобильность
 - 2.4 Обзор ассортимента
3. Целевая группа
4. Рынок
5. Маркетинговая поддержка
6. Логистика

2. Описание продукта

2.1 Особенности/ Преимущества

USP / Особенности		Преимущества
Готова к использованию		Пользователь может начать поливку сразу Компактный и привлекающий внимание в точках продаж
Устойчивость / Прочность		Длительный срок службы Выдерживает при разматывании / перематывании
Держатель аксессуаров (НТ 4.5xx)		Гораздо более комфортное мобильное использование Аккуратное хранение аксессуаров (пистолетов/ струйных трубок, конца шлага)
Хранение короткого шланга (НТ 4.5xx)		Гораздо более комфортное мобильное использование Аккуратное хранение конца короткого шланга
--> длинный шланг = входящий шланг		Увеличение мобильности в использовании (без перетаскивания шланга по саду; тележка не падает) Более длительный срок службы шланга
Складная тележка		Для очень компактного хранения Экономия пространства в точках продаж
Телескопическая ручка		Для пользователей разного роста Возможность компактной транспортировки и хранения
Накладка на ручке (НТ 4.5xx)		Не скользит ручка и комфортные ощущения в процессе подвижного использования
Большие колеса		Легкое передвижение по лестницам и камням дополнительное увеличение мобильности
Внешнее угловое крепление (НТ 4.5xx)		Угловое крепление движется в направлении к пользователю, когда шланг вытянут = дополнительное увеличение устойчивости
Привлекательный дизайн		Инновационный дизайн Kärcher для высшей устойчивости бренда Привлекает внимание в точках продаж
Прочный на вид и по ощущениям		Длительный срок службы

1. Общая информация
2. Описание продукта
 - 2.1 Компоненты продукта – особенности/ преимущества
 - 2.2 Аксессуары
 - 2.3 Мобильность
 - 2.4 Обзор ассортимента
3. Целевая группа
4. Рынок
5. Маркетинговая поддержка
6. Логистика

2. Описание продукта

2.2 Аксессуары

- Новые фирменные коннекторы для шланга и насадка в качестве аксессуаров для катушки и тележки для шланга.
- Ассортимент*:

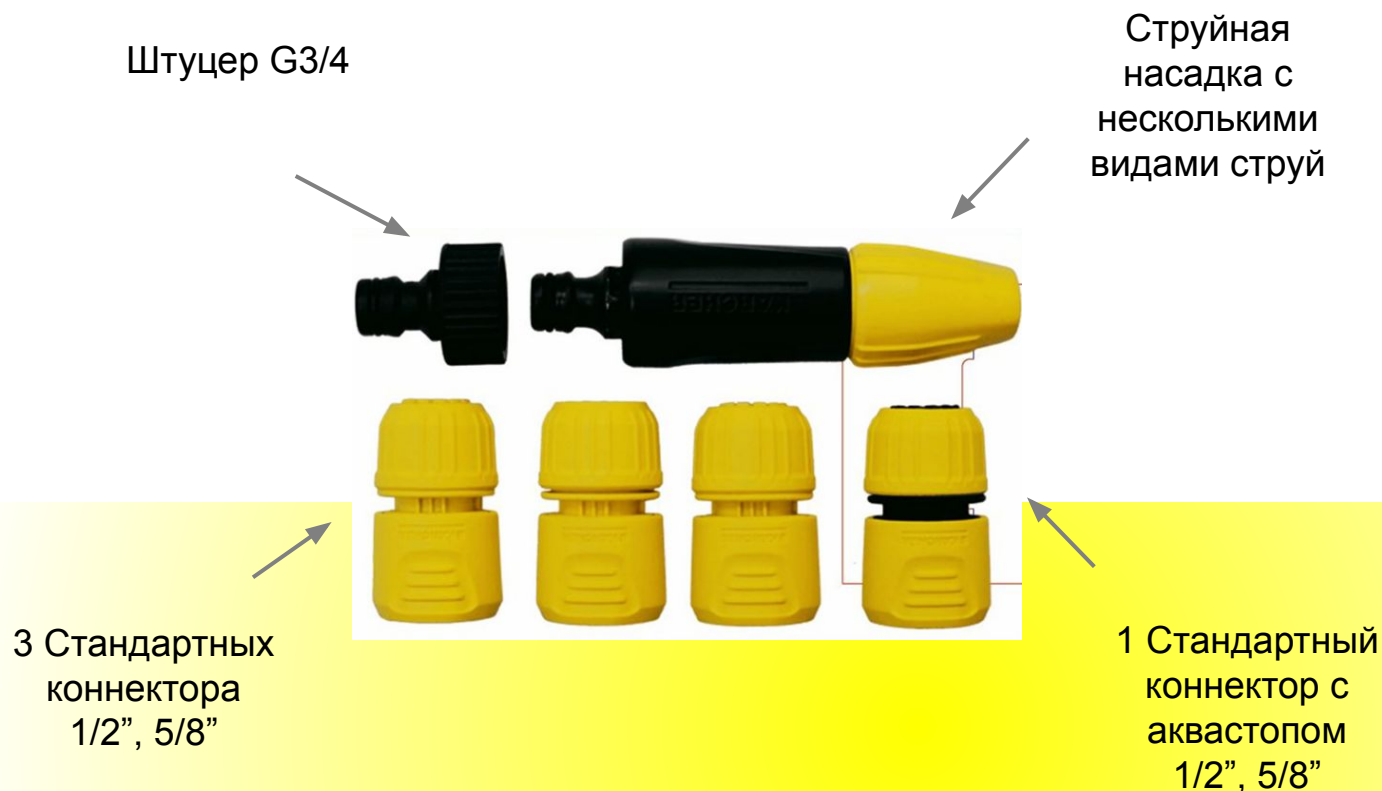

1. Общая информация
2. Описание продукта
 - 2.1 Компоненты продукта – особенности/преимущества
 - 2.2 Аксессуары
 - 2.3 Мобильность
 - 2.4 Обзор ассортимента
3. Целевая группы
4. Рынок
5. Маркетинговая поддержка
6. Логистика

2. Описание продукта

2.2 Мобильная тележка НТ 4.5хх (1)

- Большинство покупателей (80 %) не используют большой шланг в качестве входящего шланга и маленький шланг в качестве рабочего шланга.
- Поэтому, тележка для шланга обычно стоит рядом с водопроводным краном

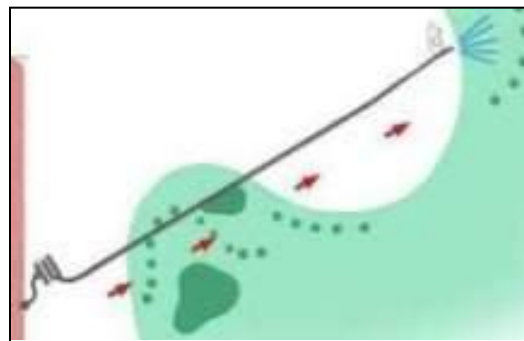

Проблемы:

- Шланг неудобен в управлении во время разматывания, перематывания или поливки (плетение, вес)
- Риск повреждения шланга (например, об острые камни)



1. Общая информация
2. Описание продукта
 - 2.1 Компоненты продукта – особенности/преимущества
 - 2.2 Аксессуары
 - 2.3 Мобильность
 - 2.4 Обзор ассортимента
3. Целевая группа
4. Рынок
5. Маркетинговая поддержка
6. Логистика

2. Описание продукта

2.2 Мобильная тележка НТ 4.5хх (2)

- Риск повреждения клумб, растений или кустарников



- Риск того, что тележка упадет, когда шланг вытянут (риск возрастает, когда шланга меньше на барабане тележки)



Причина:

- Нет осознания возможности использования рабочего шланга в качестве входящего шланга
- Короткий шланг и аксессуары (пистолет и т.д.) не зафиксированы на тележках, таким образом руки пользователя заняты при передвижении тележки

1. Общая информация

2. Описание продукта

2.1 Компоненты продукта
– особенности/
преимущества

2.2 Аксессуары

2.3 Мобильность

2.4 Обзор ассортимента

3. Целевая группа

4. Рынок

5. Маркетинговая
поддержка

6. Логистика

2. Описание продукта

2.2 Мобильная тележка НТ 4.5хх (3)

Мобильные тележки Kärcher :

- Использование длинного шланга в качестве соединительного шланга к водопроводному крану.

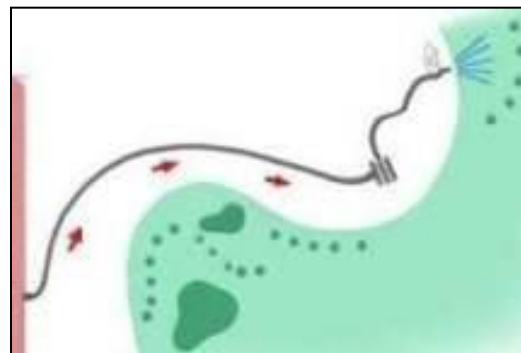

Выгода:

- Аккуратное укладывание шланга без перетаскивания его по саду
- Хранение короткого шланга и держатель аксессуаров (удобство в передвижении)



1. Общая информация
2. Описание продукта
 - 2.1 Компоненты продукта – особенности/преимущества
 - 2.2 Аксессуары
 - 2.3 Мобильность
 - 2.4 Обзор ассортимента
3. Целевая группа
4. Рынок
5. Маркетинговая поддержка
6. Логистика

2. Описание продукта

2.2 Мобильная тележка НТ 4.5хх (4)

Мобильные тележки Kärcher:

- Больше не надо перетаскивать шланг
- Тележка не может упасть
- Всего несколько метров шланга для переноса в саду
- Снижен риск повреждения цветов
- Снижен риск повреждения шланга



1. Общая информация

2. Описание продукта

2.1 Компоненты продукта
– особенности/
преимущества

2.2 Аксессуары

2.3 Мобильность

2.4 Обзор ассортимента

3. Целевая группа

4. Рынок

5. Маркетинговая
поддержка

6. Логистика

3. Целевая группа

- Мужчины/ Женщины старше 30 лет
- Домовладельцы
- С уровнем дохода от среднего до высокого
- Держатели для шлангов/ Катушки: Садоводы с ограниченным пространством в саду
- Тележки: Садоводы, желающие осуществлять поливку с комфортом в больших садах

1. Общая информация
2. Описание продукта
- 3. Целевая группа**
4. Рынок
5. Маркетинговая поддержка
6. Логистика



4. Рынок

4.1 Данные рынка

Данные GfK по средним объемам продаж Поливочного оборудования 2005-2007 (в денежном выражении)



1. Общая информация

2. Описание продукта

3. Целевая группа

4. Рынок

4.1 Данные рынка

4.2 Конкуренты

4.3 Главные продавцы

4.4 Маркетинговая стратегия

5. Маркетинговая поддержка

6. Логистика

- Вторая большая группа товаров; оборот: 168 млн €, 4 млн. шт.*
- Предпочтительная категория Германия/Франция: Тележки (сады среднего размера/большие); Категория: “Катушки с шлангом” растет, „без шланга“ снижается
- Предпочтительная категория Великобритания: Катушки (сады маленькие/ среднего размера); Самая большая категория: “Катушки с шлангом”

*Est. – Европейский рынок тележек для шлангов;

Источник: По данным GfK 2007, Германия, Великобритания, Франция (63 млн €, 1,5 млн шт.) x 2,67

4. Рынок

4.3 Главные продавцы*

Германия

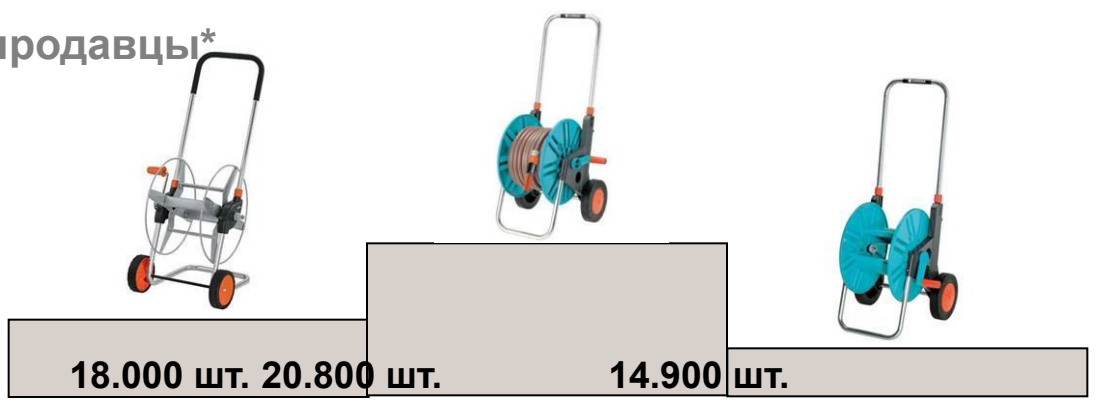

Франция

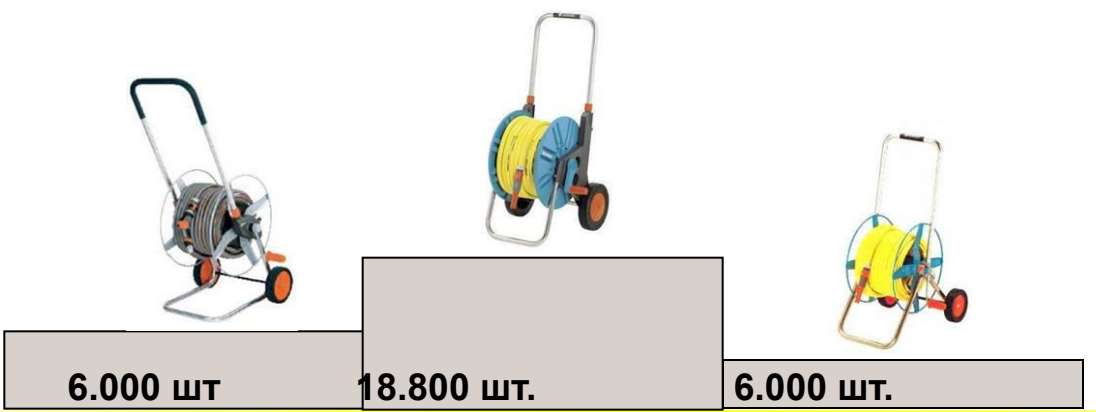

Великобритания



- 1. Общая информация
- 2. Описание продукта
- 3. Целевая группа
- 4. Рынок**
 - 4.1 Данные рынка
 - 4.2 Конкуренты
 - 4.3 Главные продавцы**
 - 4.4 Маркетинговая стратегия
- 5. Маркетинговая поддержка
- 6. Логистика

* Хиты продаж GfK Янв-Июнь 2008 Германия, Франция/ По данным GfK Янв-Авг 2009 Великобритания 2011_New Hose Trolley Range 2011_e.ppt 31

4. РЫНОК

4.4 Маркетинговая стратегия

Каналы сбыта

- Магазины DIY
- Садовые центры
- Специализированные магазины
- Заказ по почте / через интернет

Аргументация продавцов

- Поливочные станции :
 - Новая концепция продукта (HR 7.3xx)
 - Новые цены на рынке приспособлений для хранения шлангов
 - Тележки для шланга:
 - Новая идея “Увеличенная мобильность” снижен риск падения
- Вся продукция:
 - Компактная доставка
 - Малое кол-во в товарной упаковке даже тележки начального класса (6 шт.)
 - Занимают мало места в точках продаж
 - Привлекательный дизайн привлекает внимание в точках продаж
 - Вся продукция готова к использованию!

1. Общая информация

2. Описание продукта

3. Целевая группа

4. Рынок

4.1 Данные рынка

4.2 Конкуренты

4.3 Главные продавцы

4.4 Маркетинговая стратегия

5. Маркетинговая поддержка

6. Логистика

5. Маркетинговая поддержка

- Паллеты НТ 3.420 Kit □ 2.645-172 (1/2") и 2.645-173 (5/8"):
Презентации на паллетах о компактном хранении, сохраняющем пространство (включая информационную табличку)
- Упаковка, привлекающая внимание и маркетинговые материалы, раскрывающие преимущества продукции
- Видео в точках продаж и баннер в интернете, показывающие мобильный способ применения*



1. Общая информация
2. Описание продукта
3. Целевая группа
4. Рынок
5. Маркетинговая поддержка
6. Логистика



* В разработке

6. Логистика

Part No.	EAN-Cod e	Description Kärcher	Product		Master Carton		Palletization	Sales Units	
			LxWxH (mm)	Weight (kg)	LxWxH (mm)	Weight (kg)			
2.645-161	4039784523401	Hose Hanger Plus	160x310x320	0,7	4 pcs. / outer box 390x390x335	3,67	36 outer boxes / pal.	4	
2.645-162	4039784523418	Premium Hose Hanger w/ Box	160x310x490	1,35	4 pcs. / outer box 790x390x335	9,29	18 outer boxes / pal.	4	
2.645-163	4039784523425	HR 7.300	290x380x500	3,7	525x390x302x	4,8	12 pcs. / pal.	1	
2.645-164	4039784523432	HR 7.315 Kit 1/2"	290x380x500	5,35	525x390x302x	6,4	12 pcs. / pal.	1	
2.645-165	4039784523449	HR 7.315 Kit 5/8"	290x380x500	5,975	525x390x302x	6	12 pcs. / pal.	1	
2.645-166	4039784523456	HT 3.420 Kit 1/2"	330x455x380	5,05	-	9,8	-	6	
2.645-167	4039784523463	HT 3.420 Kit 5/8"	330x455x380	6,7	-	11,4	-	6	
2.645-172	4039784535015	HT 3.420 Kit 1/2" Pallet	-	-	18 pcs. / pal. 1180x780x1030	137,3	18 pcs. / pal.	18	
2.645-173	4039784535022	HT 3.420 Kit 5/8" Pallet	-	-	18 pcs. / pal. 1180x780x1030	167	18 pcs. / pal.	18	
2.645-170	4039784523494	HT 4.500	330x455x410	3,7	4 pcs. / outer box 1180x780x350	7,98	6 outer boxes / pal.	6	
2.645-168	4039784523470	HT 4.520 Kit 1/2"	330x455x410	5,35	4 pcs. / outer box 1180x780x350	9,6	6 outer boxes / pal.	6	
2.645-169	4039784523487	HT 4.520 Kit 5/8"	330x455x410	7	4 pcs. / outer box 1180x780x350	11,28	6 outer boxes / pal.	6	

1. Общая информация

2. Описание продукта

3. Целевая группа

4. Рынок

5. Маркетинговая поддержка

6. Логистика

Внимание:

Упаковка HT 3.420 Kit 1/2": 2.645-166 = 6 шт. / 2.645-172 = 18 шт. на паллете