

$$S = ab/2$$

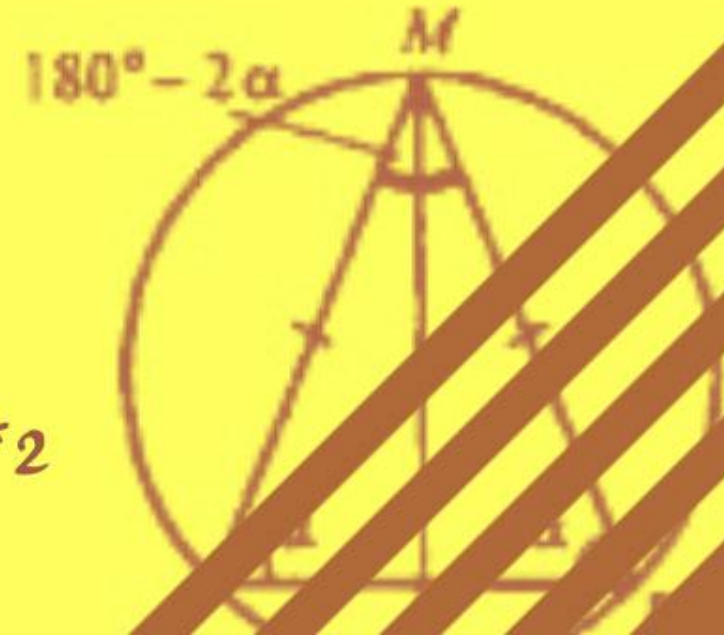
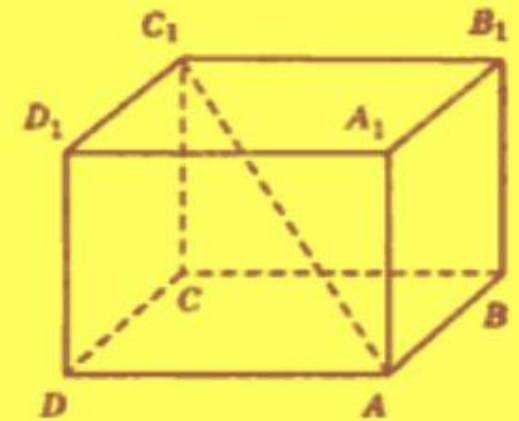

Из истории геометрических терминов

$$C = 2\pi r$$

$$P = (a+b) * 2$$

$$S=ah/2$$

ГЕОМЕТРИЯ

«**Гео**» означает «**Земля**», «**метр**» - это единица измерения длины (от греческого слова «**метрео**» - «измеряю»). Таким образом, получается, что геометрия в переводе с греческого означает «**измерение земли**» или «**землемерие**».

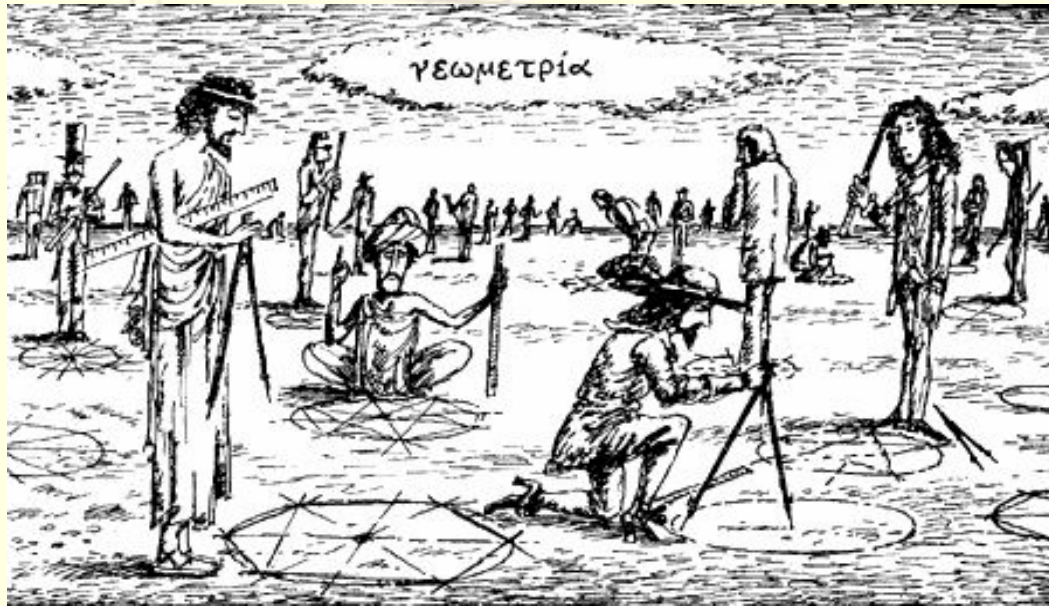

$$C=2\pi r$$

$$S=ab/2$$

ВОЗНИКНОВЕНИЕ ГЕОМЕТРИЧЕСКИХ ТЕРМИНОВ

Почти все названия геометрических фигур греческого происхождения, как и само слово геометрия, происходящее от греческого слова геометрия – землемерие. Однако эти слова вошли в русский язык не непосредственно с греческого, а через латинский язык.

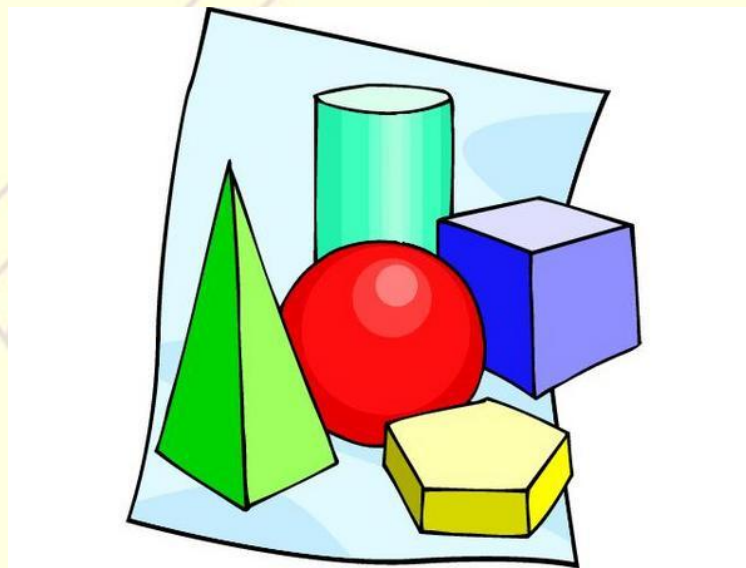

$$C=2\pi r$$

$$S=ab/2$$

ТОЧКА

Слово "**точка**" происходит от латинского глагола "**ткнуть**", а равнозначное слово "**пункт**" - от латинского глагола *punctum* ("**укол**"), то есть первоначально под точкой понимали укол.

Точка – в русском языке означало конец заточенного гусиного пера.

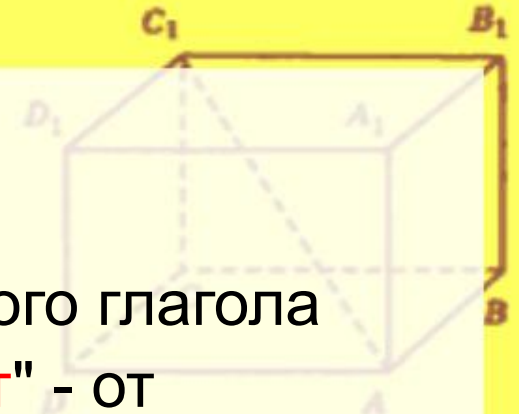
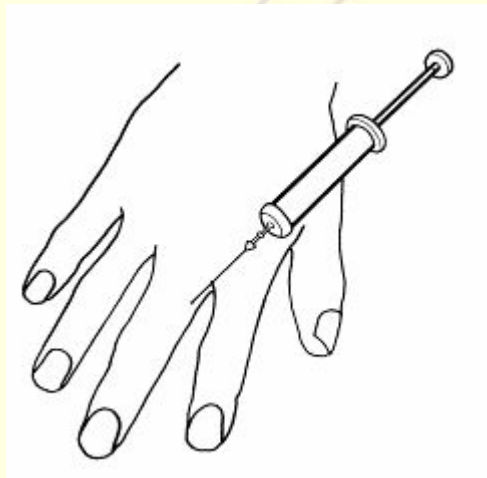

$$C=2\pi r$$

$$=(a+b)$$

$$S = ab / 2$$

ЛИНИЯ

«**ЛИНИЯ**» происходит от латинского слова «**линеа**» - льняная (имеется в виду льняная нить).

От этого же корня происходит наше слово линолеум, первоначально означавшее льняное полотно.



$$C = 2\pi r$$

$$S = (a + b) \cdot h / 2$$

$$S=ab/2$$

КВАДРАТ

КВАДРАТ произошел от латинского слова «кваттуор» (четыре) - фигура с четырьмя сторонами.

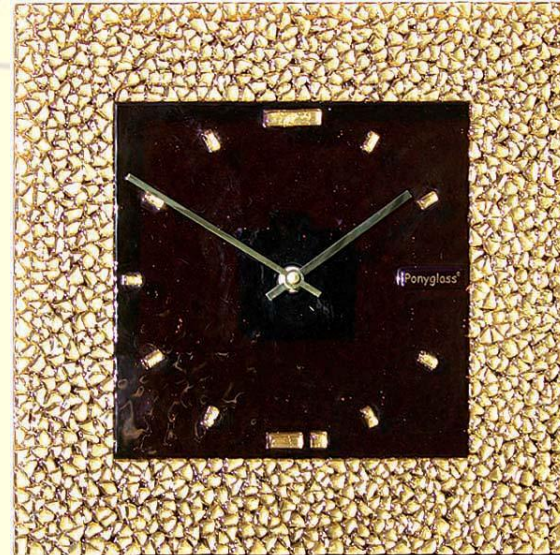
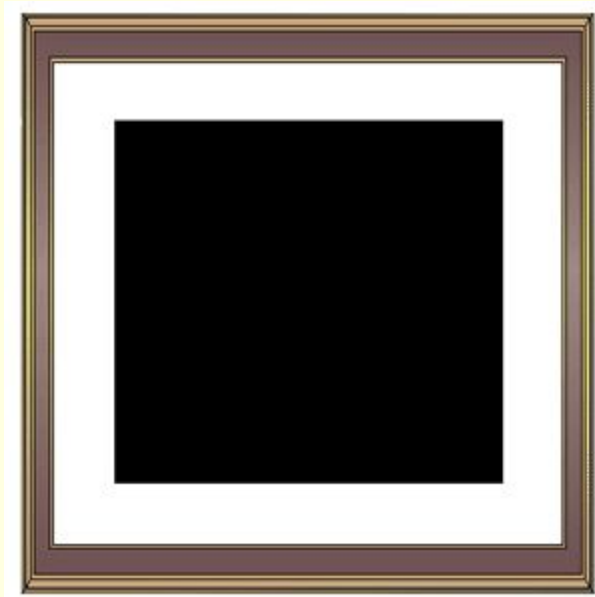
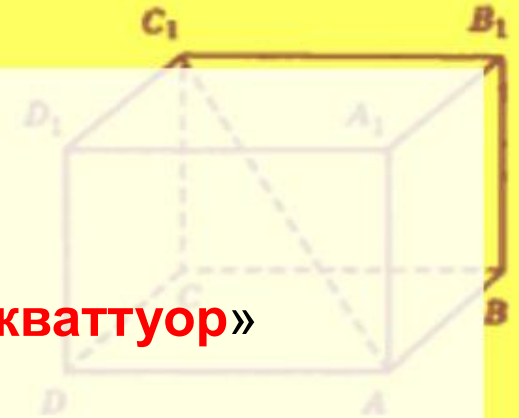

$$C=2\pi r$$

$$P=(a+b)*2$$

$$S=ah/2$$

РОМБ

РОМБ происходит от латинского слова «**ромбус**», означающего бубен.

Мы привыкли к тому, что бубен имеет круглую форму, но раньше бубны имели форму квадрата или ромба, о чем свидетельствуют изображения «**бубен**» на игральных картах.



$$C=2\pi r$$

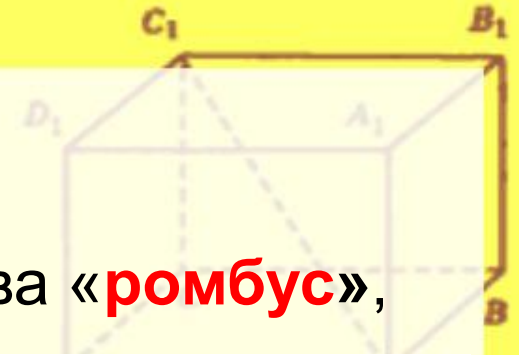

$$S = ab/2$$

ТРАПЕЦИЯ

ТРАПЕЦИЯ происходит от латинского слова «**трапезиум**» - столик.

От этого же слова происходит наше слово «трапеза», означающее стол.

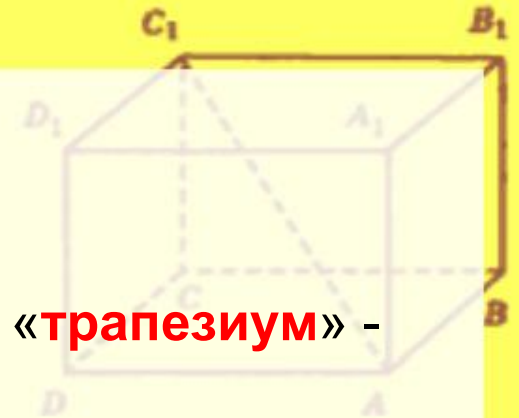

$$C = 2\pi r$$

$$S = ah/2$$

КОНУС

Конус - от греческого слова "**конос**" (сосновая шишка, остроконечная верхушка шлема).



$$C = 2\pi r$$

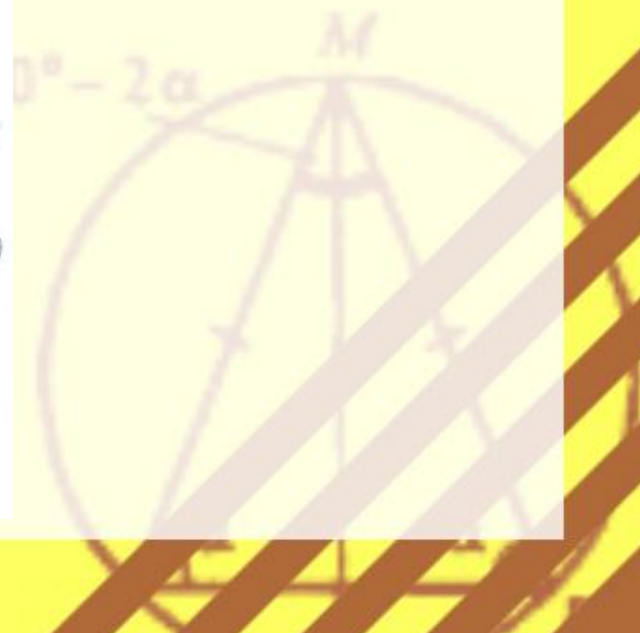

$$S=ab/2$$

КУБ

Термин "**куб**" происходит от греческого слова в переводе означающего - "**игральная кость**". Она имела форму кубика, и название это перешло на любое тело той же формы. Этот термин впервые встречался у пифагорейцев (VI-IV вв. до н. э.).

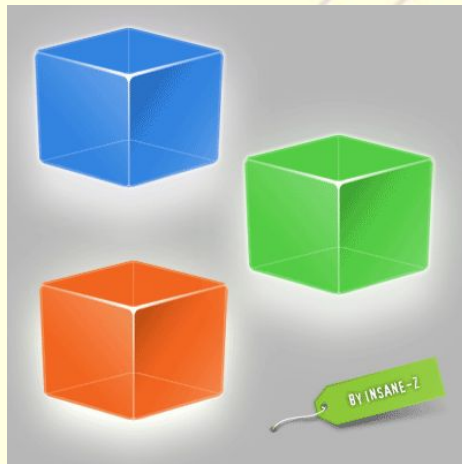

$$C=2\pi r$$

$$P=(a+b)^2$$

$$S = ab / 2$$

ПИРАМИДА

Пирамида - от греческого слова "**пюрамис**", которым греки называли египетские пирамиды. А это слово происходит от древнеегипетского слова "**пурама**", которым эти пирамиды называли сами египтяне.

Средневековые ученые считали, слово "**пирамида**" происходит от греческого слова "огонь", так как пламя иногда напоминает по форме пирамиду, в некоторых учебниках геометрии XVI в. пирамиду называли "**огнеформенное тело**".



$$C = 2\pi r$$



$$S = ab / 2$$

ПРИЗМА

Призма - от слова «присма» ("опиленная", "отпиленная часть").

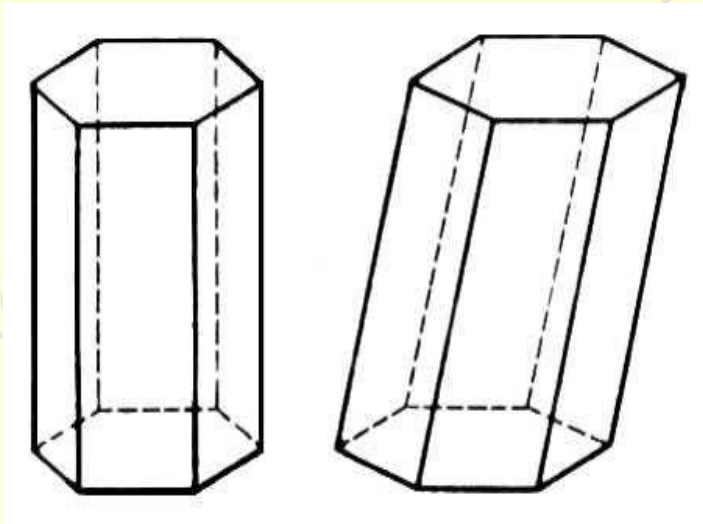

$$C = 2\pi r$$

$$P = (a+b) * 2$$



$$S=ab/2$$

ЦИЛИНДР

Цилиндр - от латинского слова "цилиндрус" (валик, каток).



$$C=2\pi r$$

$$P=(a+b)*2$$



$$S=ab/2$$

СФЕРА

Сфера - от греческого слова "сфайра" - "шар", "мяч". Термин этот встречается у древнегреческих математиков еще до Евклида.

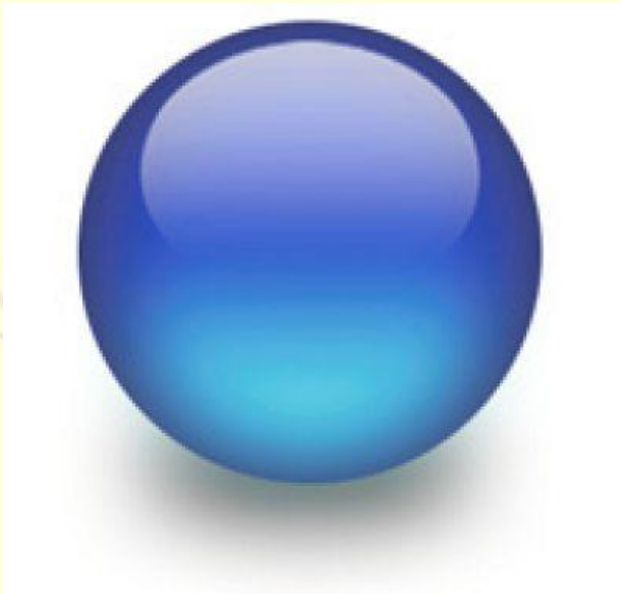

$$C=2\pi r$$

$$P=(a+b)*2$$



ГИПОТЕНУЗА И КАТЕТ

- **Гипотенуза** - от греческого слова "**гипотенуза**", что означает "**тянущаяся под чем-либо**". Название происходит, очевидно, от способа построения прямоугольных египетских треугольников с помощью натягивания веревки. Евклид вместо термина "**гипотенуза**" так и писал: "**сторона, которая стягивает прямой угол**".

Катет - от греческого "**катетос**" ("**отвес**", "**опущенный перпендикулярно**"). В средние века словом "**катет**" называли высоту прямоугольного треугольника, а его стороны - "**гипотенузой**" и "**основанием**". В современном смысле этот термин (т.е. "**катет**") вошел в употребление в XVII в. и получил широкое распространение в XVIII в.

$$S = ab / 2$$



$$C = 2\pi r$$

$$P = (a+b) * 2$$

РАДИУС И ЦЕНТР

Радиус - от латинского слова "**радиус**", которым называли спицу в колесе. Это слово вошло в математический обиход лишь в конце XVII в. Во времена Евклида говорили "**прямая из центра**". Позднее пользовались термином "**полудиаметр**". И лишь в 1569 г. слово "**радиус**" впервые употребил в своих работах французский ученый Рамус, а несколькими годами позднее - Виет.

Центр - от греческого слова, обозначающего палку с заостренным концом, которой погоняли быков, а позднее - острие циркуля. До Евклида это слово употреблялось не только в математике, оно служило также для обозначения точки, важной по каким-либо соображениям. Евклид этим термином называл центр окружности и центр сферы, а Архимед - центр эллипса и эллипсоида.

$$S = ab / 2$$

ДИАГОНАЛЬ

Диагональ - от греческих слов "**через**" и "**угол**", т.е. "**проходящая через угол**". Этим термином пользовался Евклид. Другие же греческие геометры употребляли слово "**диаметр**", имея в виду четырехугольники, вписанные в круг. В средние века в работах математиков встречались оба термина. И лишь в XVIII в. они стали употребляться в современном смысле.

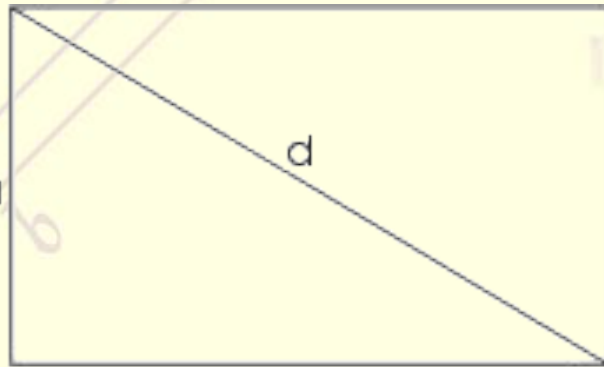

$$P = (a + b) * 2$$

$$C = 2\pi r$$

