

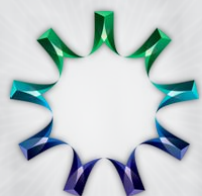

**ЭМЗ** | Электромашиностроительный  
завод

Управляя энергией, создаём будущее.

© 2011 «ЭМЗ»



ЭМЗ

Электромашиностроительный  
завод

# Силовые трансформаторы производства ООО «Электромашиностроительный завод»



ООО «Электромашиностроительный завод» выпускает силовые сухие трансформаторы с литой изоляцией мощностью до 2500 кВА напряжением до 35 кВ.

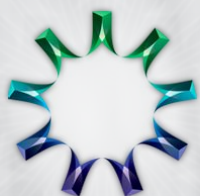

ЭМЗ

Электромашиностроительный  
завод

# Сниженные потери холостого хода

Сниженные потери холостого хода достигаются использованием стали с низкими удельными потерями

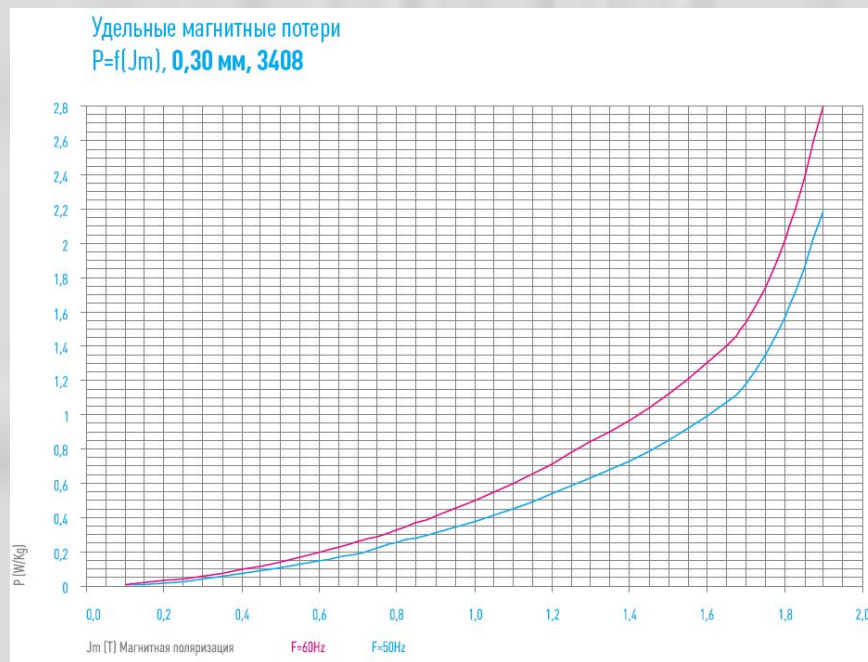

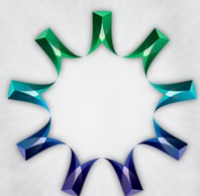

ЭМЗ

Электромашиностроительный  
завод

# Низкий уровень шума

За счет правильно выбранного сечения магнитопровода и специальной конструкции опрессовки трансформатор имеет низкий уровень шума.

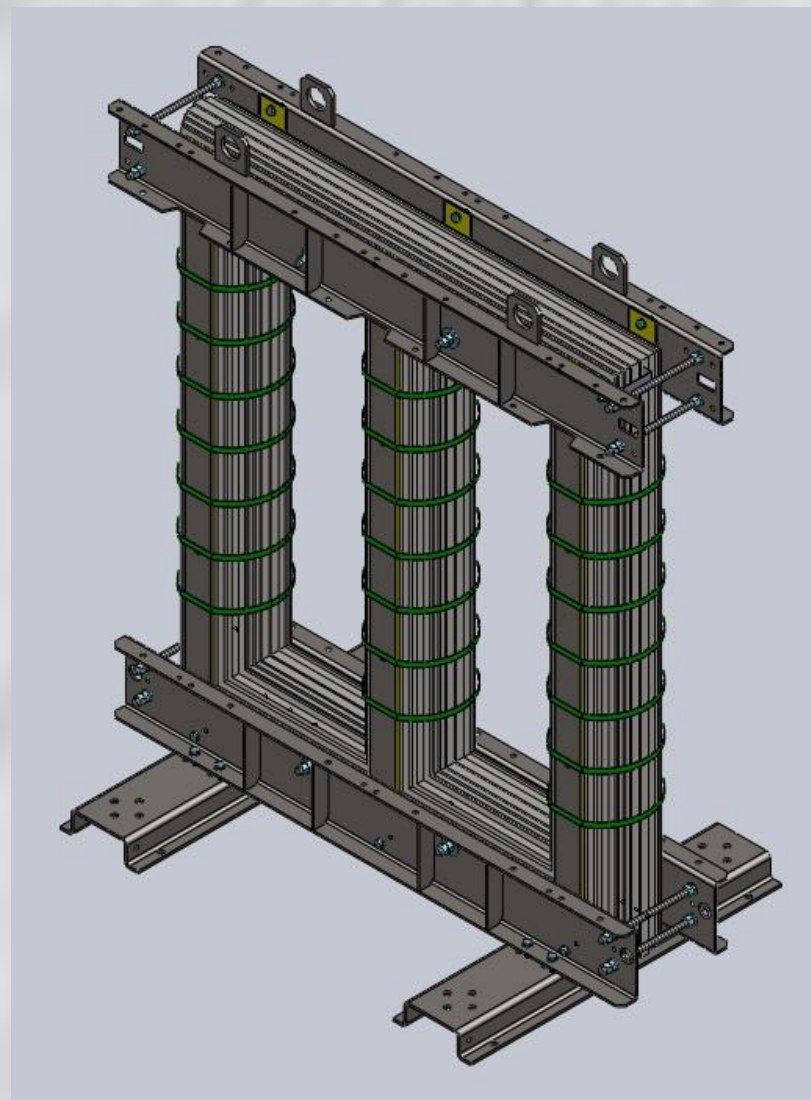





# Механическая и электрическая прочность компаунда



Четкое соблюдение рецептуры компаунда и предварительная сушка песка в специальной установке гарантируют качество компаунда, а именно его механическую и электрическую прочность, отсутствие трещин при эксплуатации.

# Исследования

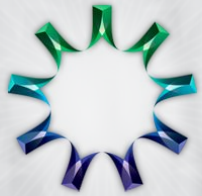

ЭМЗ

Электромашиностроительный  
завод

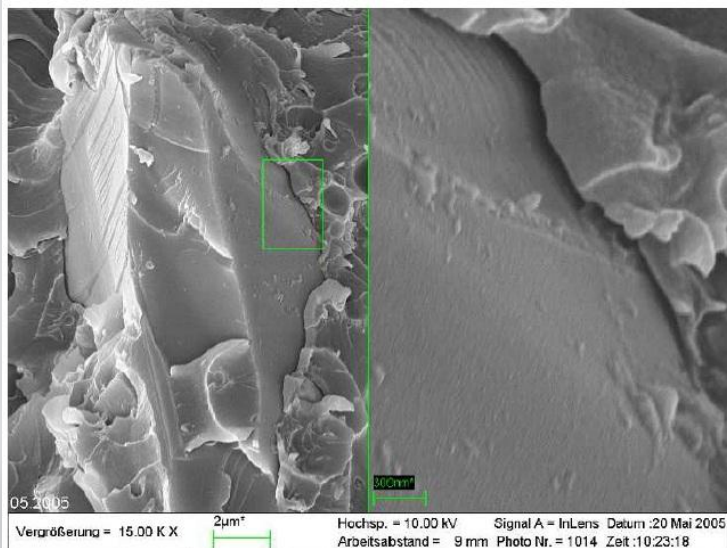

Микроскопическое исследование соединения смолы с зерном наполнителя, не прошедшего подготовку в вакуумной сушилке наполнителя

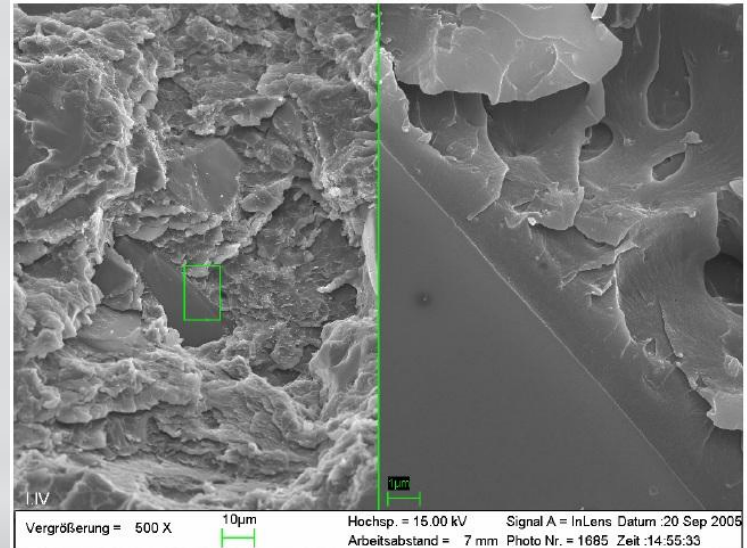

Микроскопическое исследование соединения смолы с зерном наполнителя, прошедшего подготовку в вакуумной сушилке наполнителя

В результате удаления избыточной влаги в вакуумной сушилке песка достигается улучшение соединения компонентов компаунда.

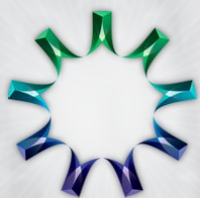

ЭМЗ

Электромашиностроительный  
завод

# Гибкий подход к требованиям заказчика

Работа опытной команды конструкторов позволяет выпускать трансформаторы с любой степенью защиты (от IP00 до IP54) и с любым исполнением вводов по требованию заказчика.

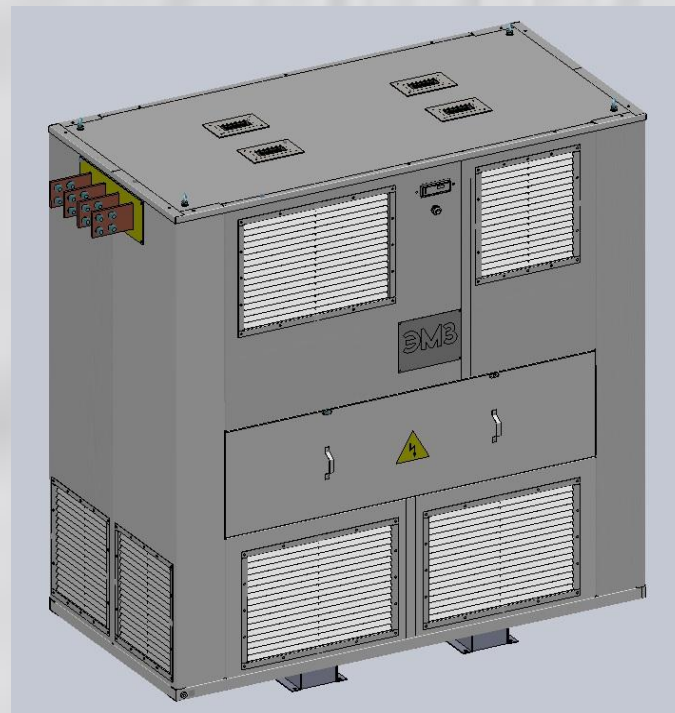
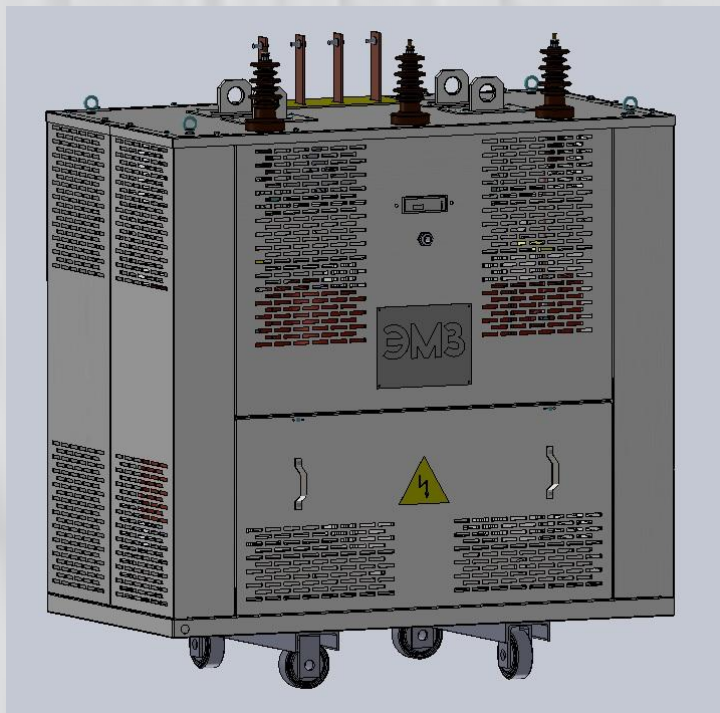



# Сроки производства

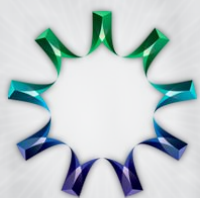

ЭМЗ

Электромашинностроительный  
завод

Сжатые сроки производства достигаются наличием на складе материалов (фольга, сталь, компоненты компаунда) и полуфабрикатов (обмотки и активные части стандартных позиций).





# Качество

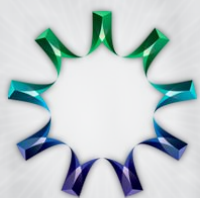

ЭМЗ

Электромашиностроительный завод

**ДЕКЛАРАЦИЯ О СООТВЕТСТВИИ**

ООО «Электромашиностроительный завод»  
ОГРН № 1107746017136  
115114, г. Москва, Ул. Дербеневская 14, 2  
в лице генерального директора Комышева П.А.

заявляет, что  
Трансформаторы сухие силовые ТС, ТСЗ номинальной мощностью 25-6300 кВА на напряжения 3-35 кВ  
выпускаемая по ОВД.000.101 ТУ, ГОСТ Р 52719-2007  
Серийный выпуск

код ОК 005-03 (ОКП): 34 1100  
код ТН ВЭД России: 8504 00 000 0

соответствует требованиям  
ГОСТ Р 52719-2007 (Разд. 7, п.п. Г, 48, Г, 50); ГОСТ 12.2.007.2-75; ГОСТ 12.2.024-87

Декларация принята на основании  
протокола сертификационных испытаний № 1-53/04-2011 от 05.04.2011 г. Испытательная лаборатория ООО «Машпромсертифт», рег. № РОСС RU.0001.211M19 от 23.06.2010, адрес: 115035, Москва, ул. Патюшская, 13/21, стр. 2

Дата принятия декларации: 06.04.2011  
Декларация о соответствии действительна до: 05.04.2014

М.П. Комышев П.А.  
инициалы, фамилия

Сведения о регистрации декларации о соответствии  
Организация-изготовитель продукции «ПРОМСЕРТ»  
119421, г. Москва, ул. Новаторов, д. 36/3, оф.42, тел. 8(495)721-38-31, info@org.promsert.ru  
Аттестат рег. № РОСС RU.0001.11XP28 выдан 18.09.2009г. Федеральное агентство по техническому регулированию и метрологии

Дата регистрации 06.04.2011, регистрационный номер декларации РОСС RU.XI28\_103328

М.П. Е.А. Дмитриева  
инициалы, фамилия руководителя органа по сертификации

№ 000146

**СИСТЕМА СЕРТИФИКАЦИИ ГОСТ Р**  
ФЕДЕРАЛЬНОЕ АГЕНТСТВО ПО ТЕХНИЧЕСКОМУ РЕГУЛИРОВАНИЮ И МЕТРОЛОГИИ

**Добровольно  
СЕРТИФИКАЦИЯ**

**СЕРТИФИКАТ СООТВЕТСТВИЯ**  
№ РОСС RU.XI28.H01807  
Срок действия с 04.10.2011 по 03.10.2014  
№ 0658647

Орган по сертификации пер. № РОСС RU.0001.11XP28.  
Орган по сертификации продукции «ПРОМСЕРТ», 119421, г. Москва, ул. Новаторов, д. 36/3, оф.42, тел. 8(495)721-38-31, info@org.promsert.ru.

ПРОДУКЦИЯ  
Трансформаторы сухие силовые ТСЛ, ТСЗЛ номинальной мощностью 25-6300 кВА на напряжение 3-35 кВ.  
Серийный выпуск.

код ОК 005 (ОКП): 34 1100

СООТВЕТСТВУЕТ ТРЕБОВАНИЯМ НОРМАТИВНЫХ ДОКУМЕНТОВ  
ГОСТ Р 52719-2007; ГОСТ 11677-85

код ТН ВЭД России: 8504 00 000 0

ИЗГОТОВИТЕЛЬ ООО «Электромашиностроительный завод».  
Адрес: Россия, 115114, г. Москва, ул. Дербеневская 14, 2.  
Телефон +7(499) 579-30-34, факс +7(499) 579-30-35.

СЕРТИФИКАТ ВЫДАН ООО «Электромашиностроительный завод».  
Адрес: Россия, 115114, г. Москва, ул. Дербеневская 14, 2.  
Телефон +7(499) 579-30-34, факс +7(499) 579-30-35.

НА ОСНОВании протокола сертификационных испытаний № 1696.2011-1 от 03.10.2011 г.  
Испытательная лаборатория ООО «АС Ресурс», рег. № РОСС RU.0001.21AB63 от 07.07.2011, адрес: 105318, Москва, ул. Ибрагимова, д. 35, стр. 2, эт. 1, пом. 1, ком. 1а

ДОПОЛНИТЕЛЬНАЯ ИНФОРМАЦИЯ Схема сертификации: 3.

Руководитель органа Е.А. Дмитриева  
Эксперт М.И. Чуряев

Сертификат не применяется при обязательной сертификации

Уверенность в качестве наших поставщиков и производства позволяет давать расширенную гарантию на силовые трансформаторы **5 лет** и срок службы **30 лет!**

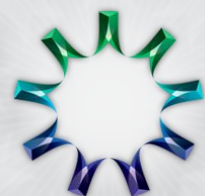

**ЭМЗ**

Электромашиностроительный  
завод

**Спасибо за внимание!**

[www.e-m-z.ru](http://www.e-m-z.ru)