

# СОПОС

Революция в строительстве



# Основные отличия технологии «СОПОС» от традиционного строительства:

- Эргономичность
- Простота монтажа
- Высокие темпы строительства
- Минимальные затраты

Для возведения стен и всех  
перекрытий здания мы используем  
**несъемную**  
**пенополистирольную**  
**опалубку**

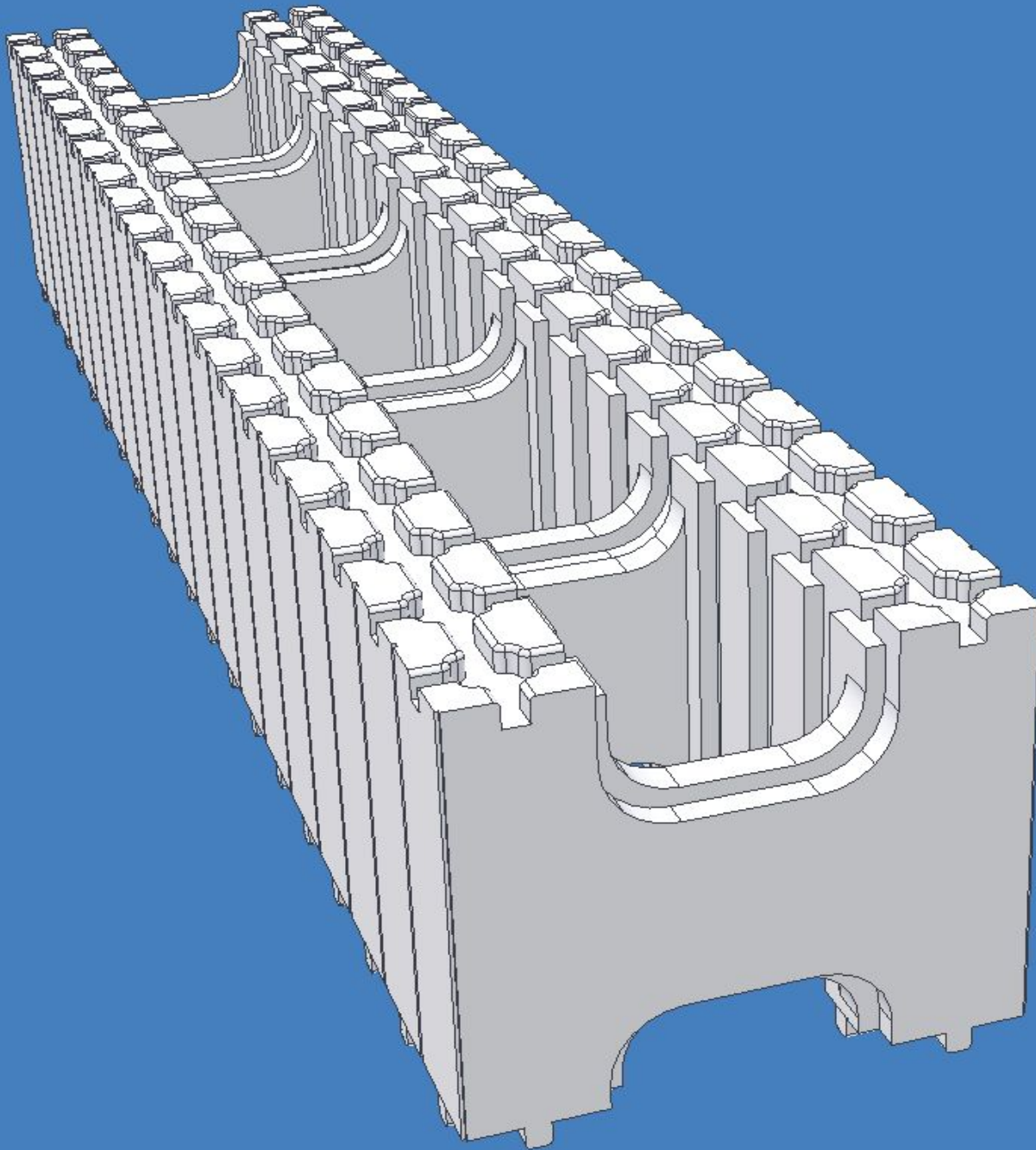

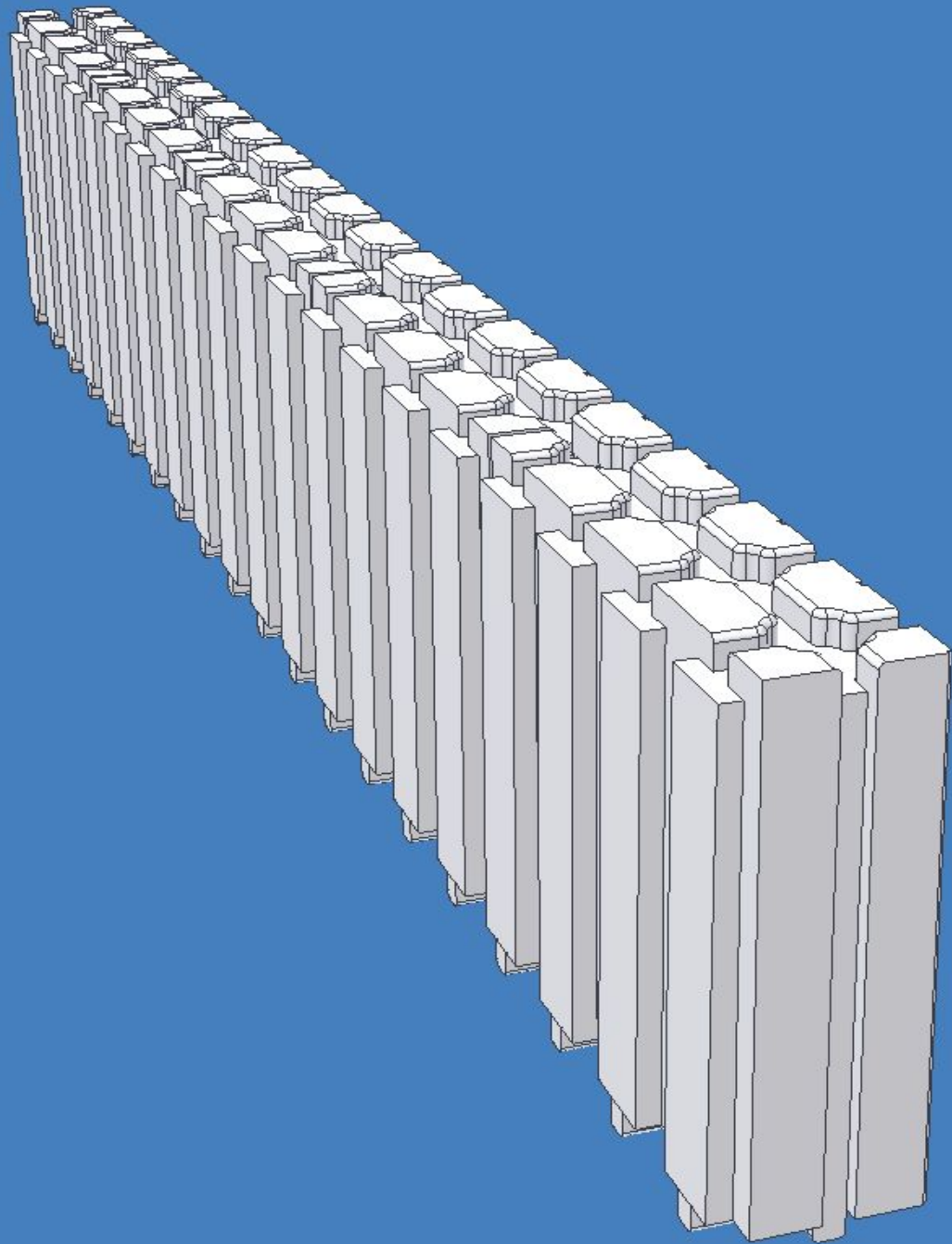

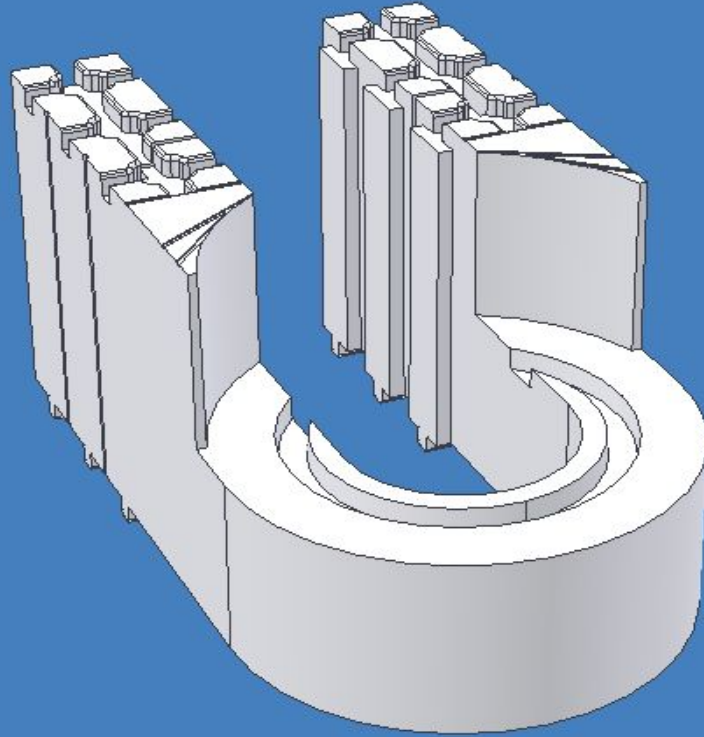

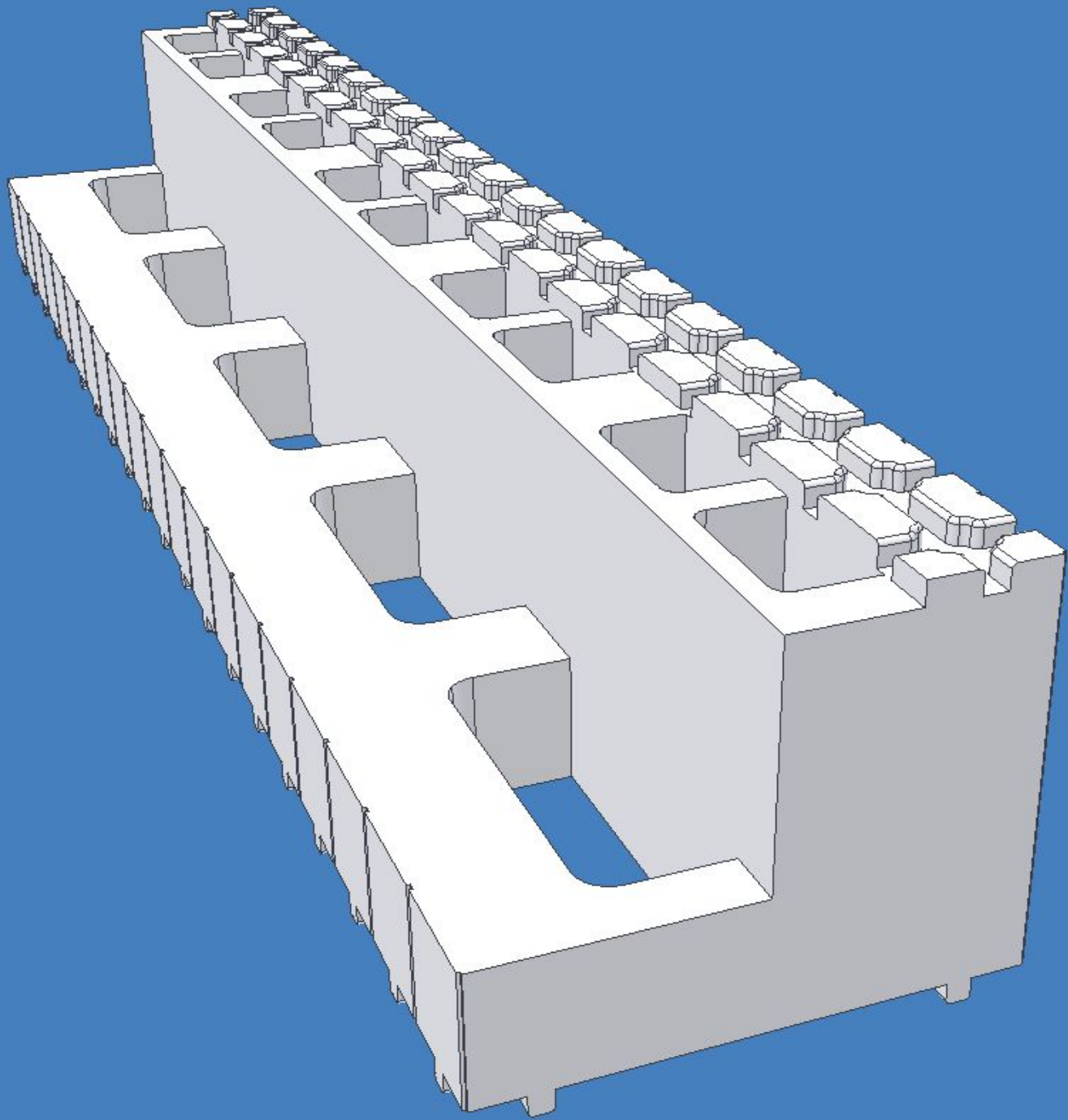



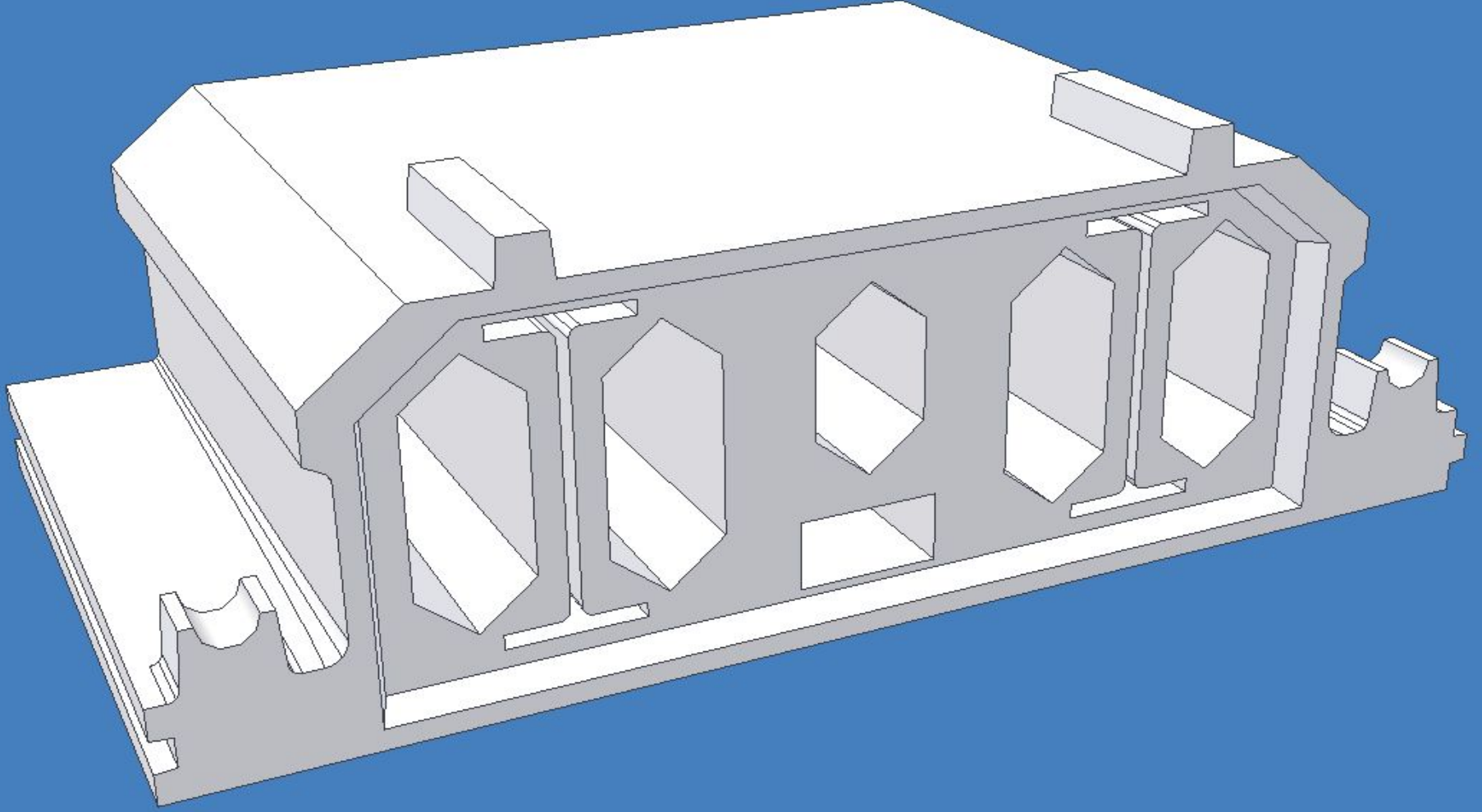

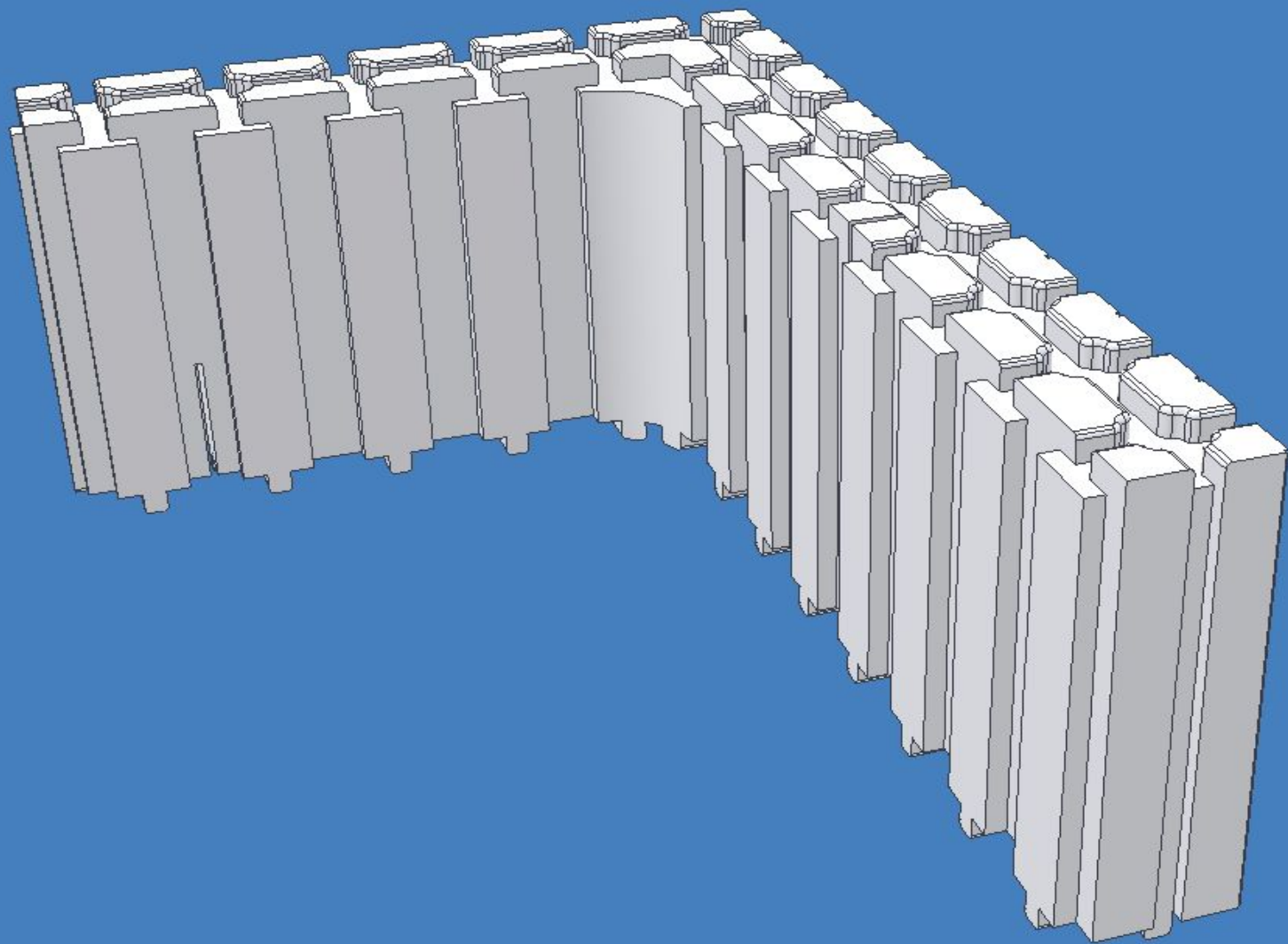

Все стены и узлы здания  
монтируются  
просто и быстро

Из полистирольных блоков  
собирается нужная  
конструкция

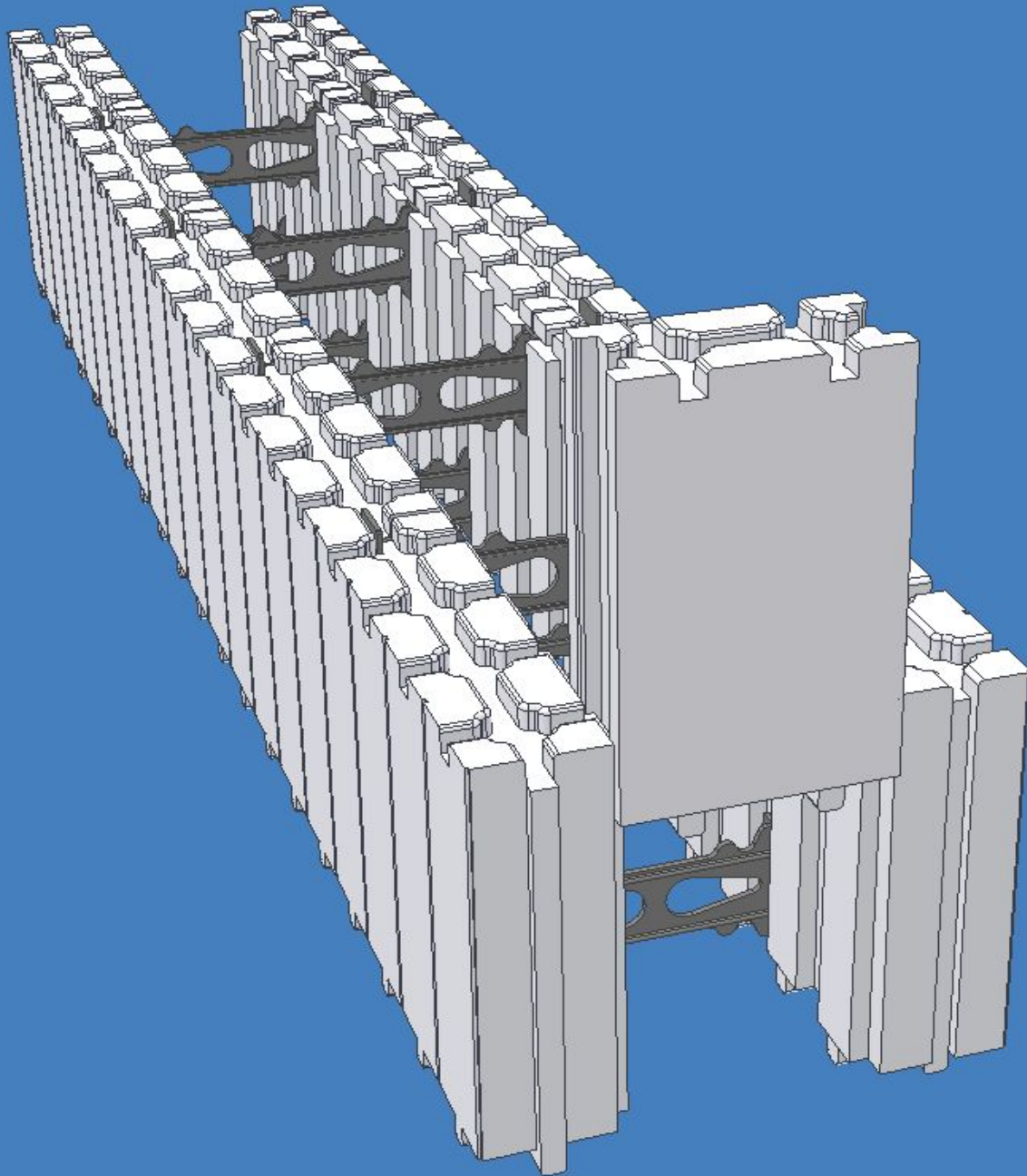

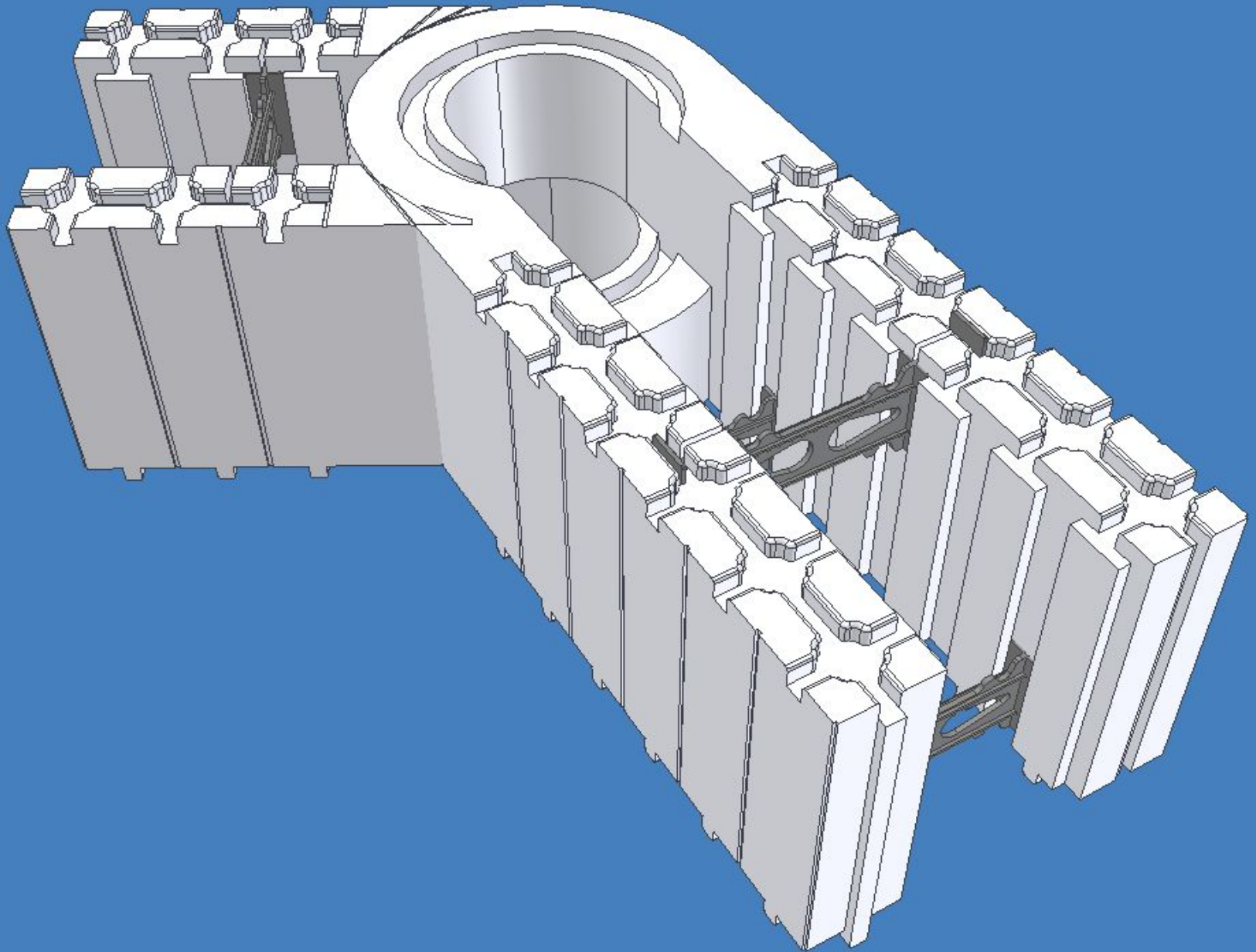

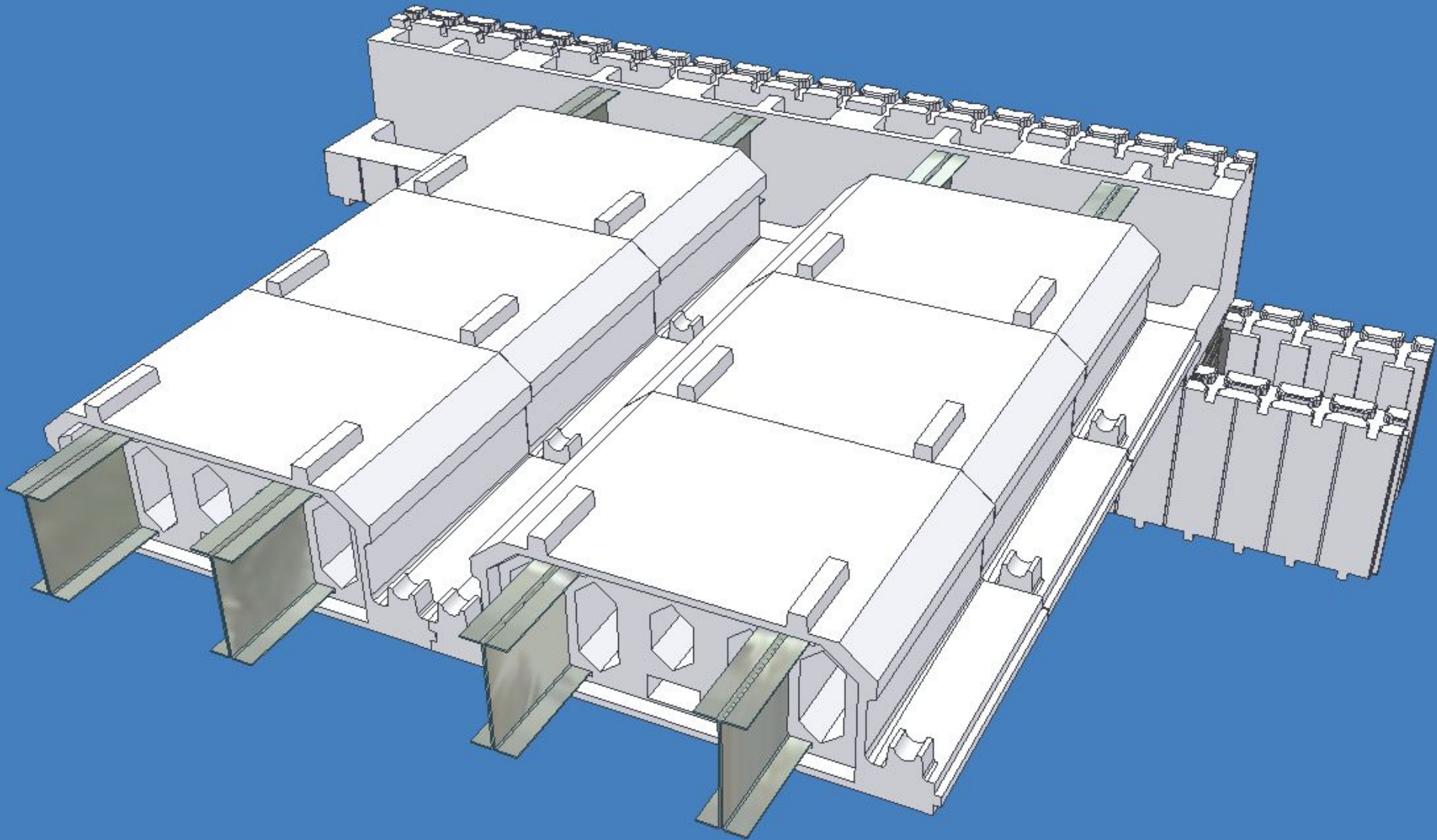

Готовая конструкция  
армируется и заливается  
бетоном



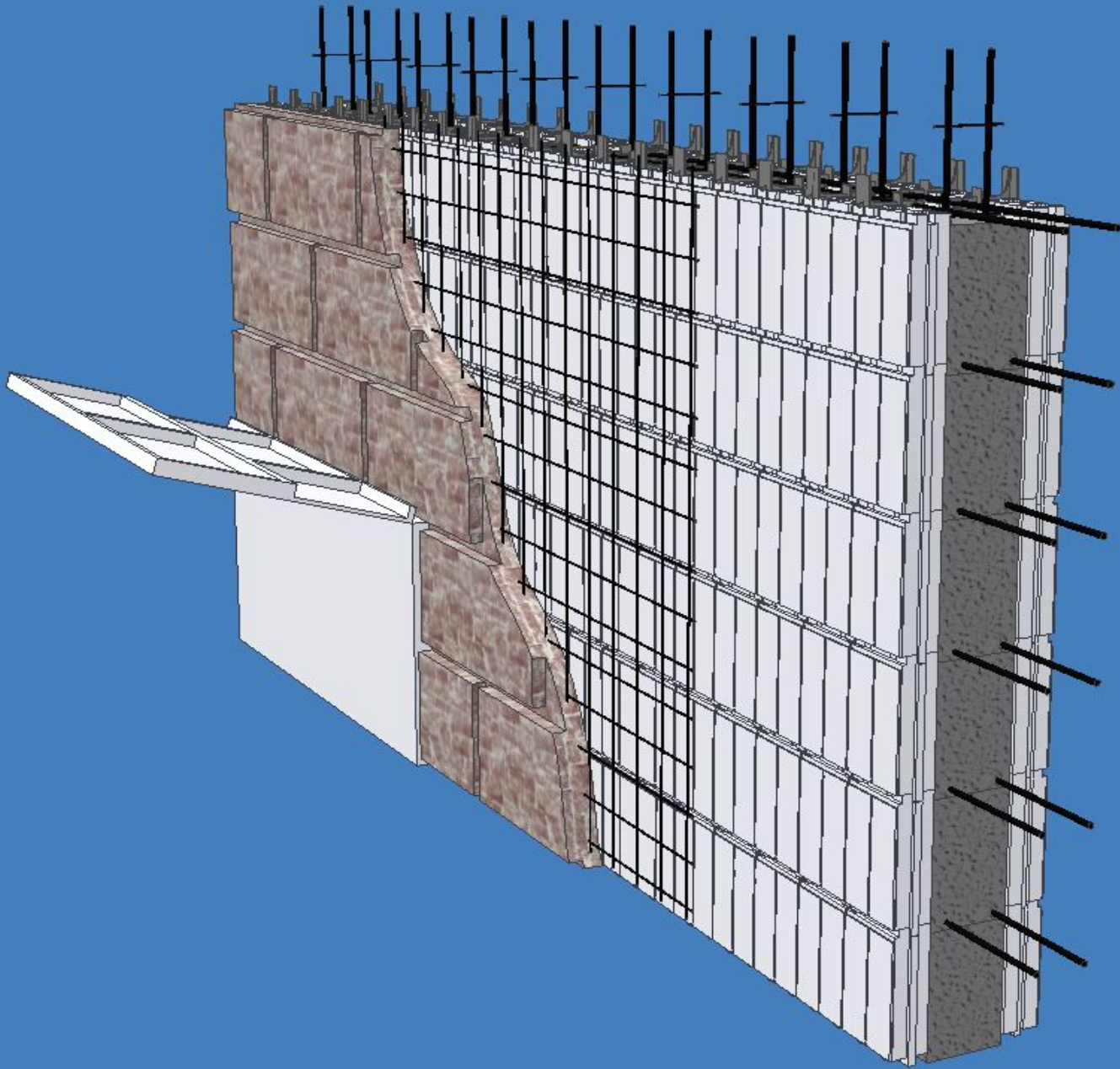

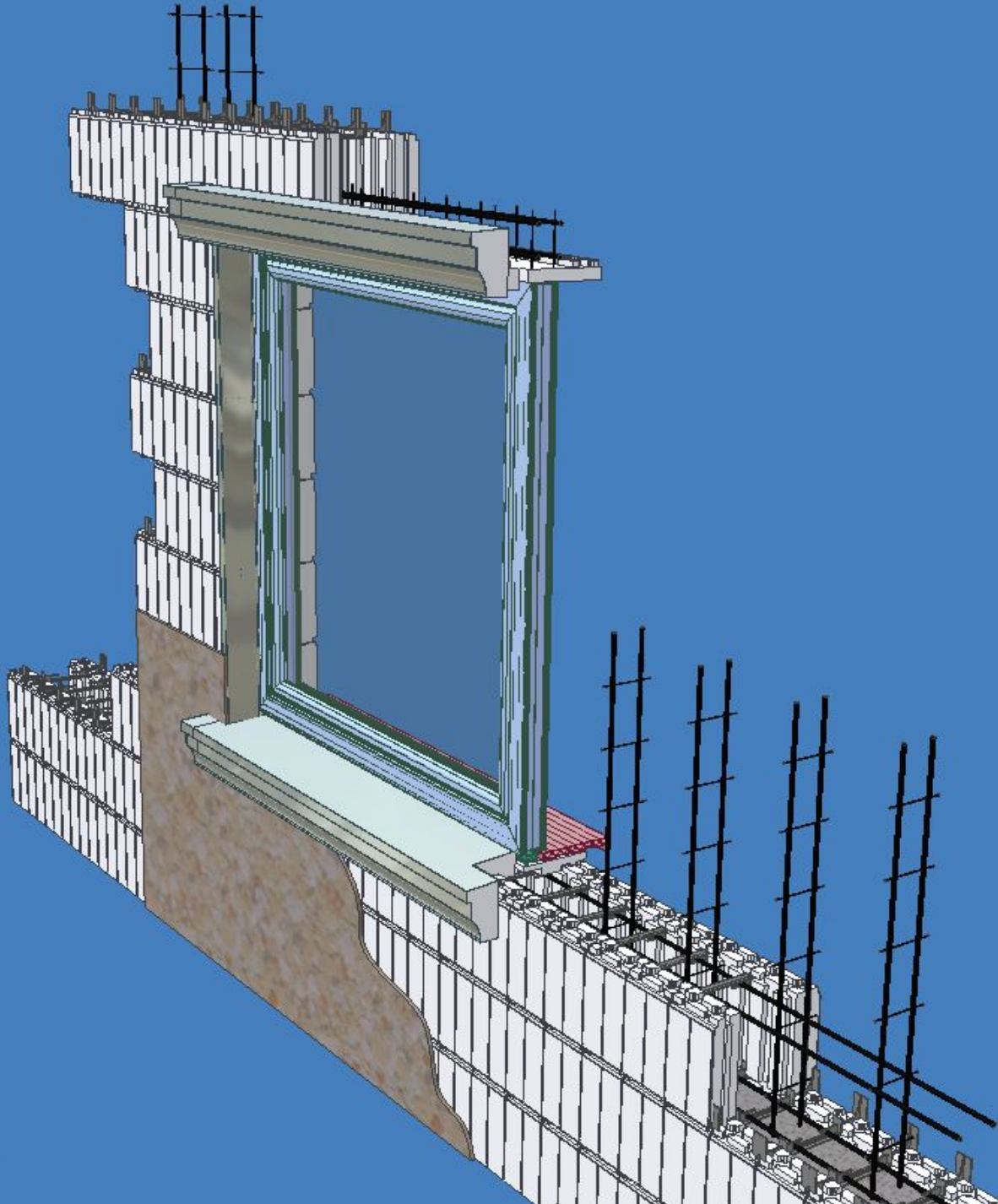

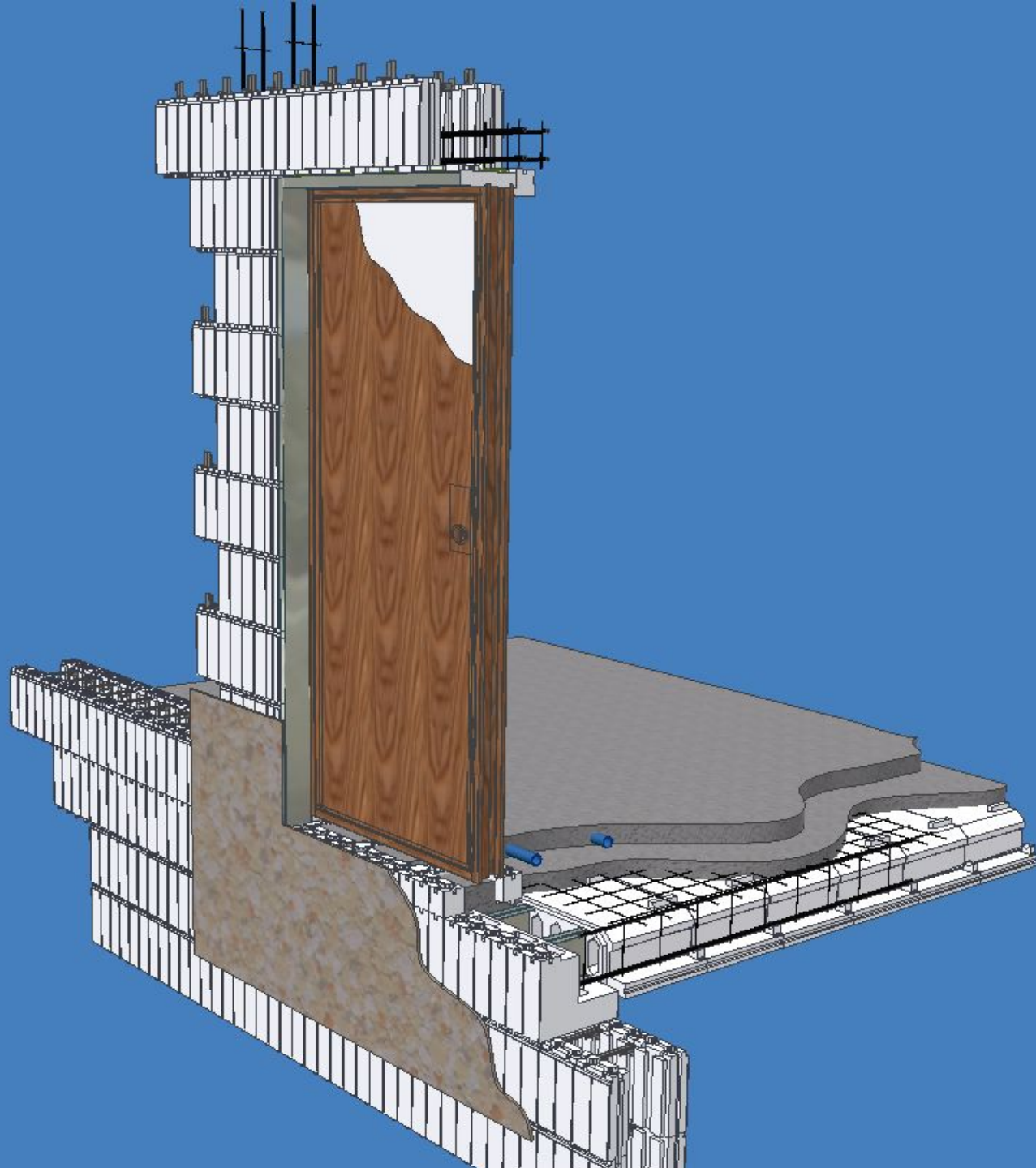

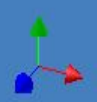
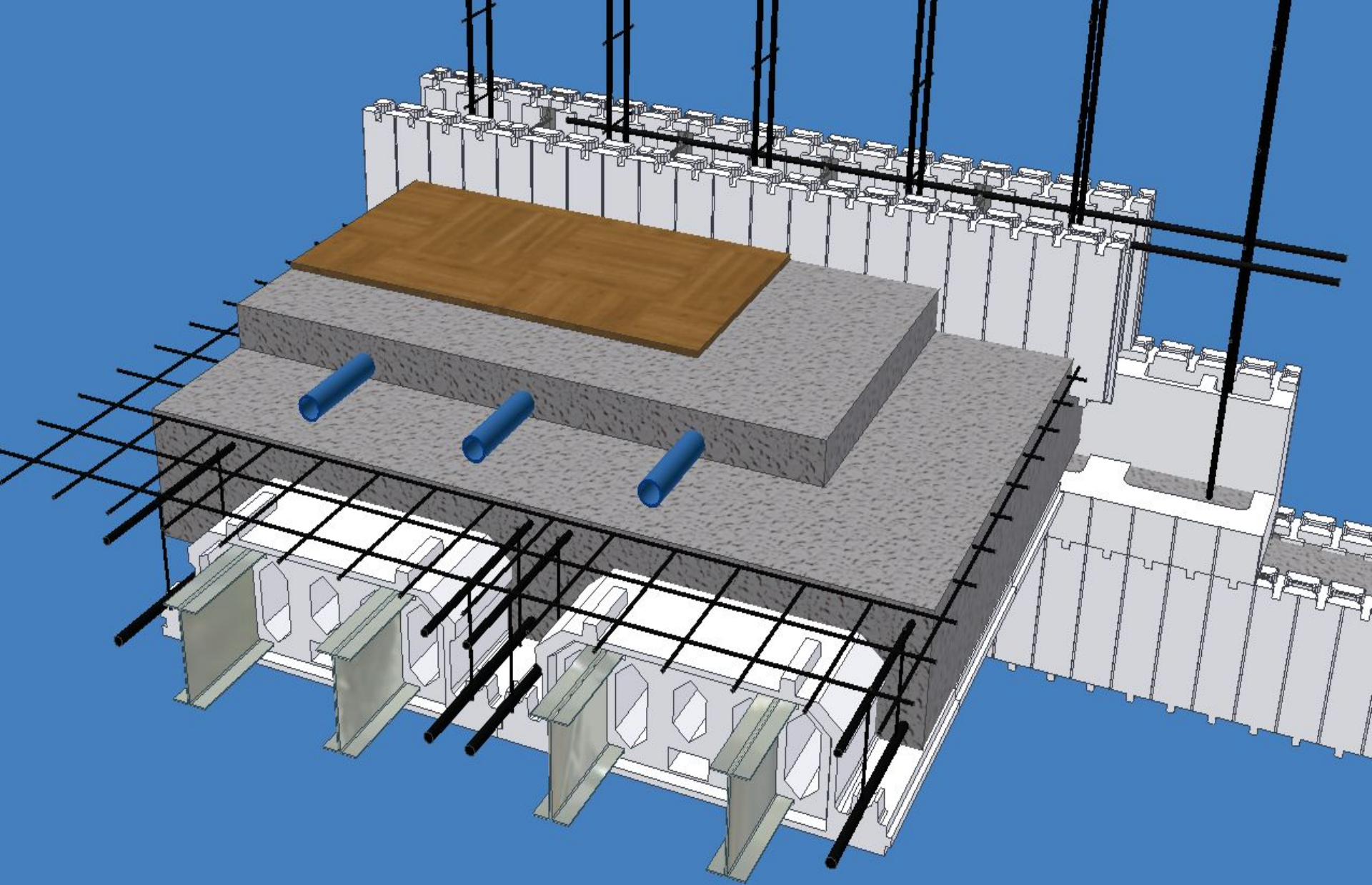

# Основные характеристики пенополистирола:

- Максимальная тепло-шумоизоляция
- Материал не гигроскопичен
- Стоек к биологическому разрушению и большинству химических реагентов.
- Пожаробезопасен, т.к. относится к самозатухающим материалам.
- Низкая плотность материала - 25кг/м<sup>3</sup> дает минимально возможную нагрузку на фундамент.
- Обладает высокой прочностью
- Высокая гигиеничность материала подтверждена Санитарно-эпидемиологической службой России
- Прост в обработке.
- Не имеет ограничения срока годности.

# Для того, чтобы достичь индекса шумоизоляции 50 Дб

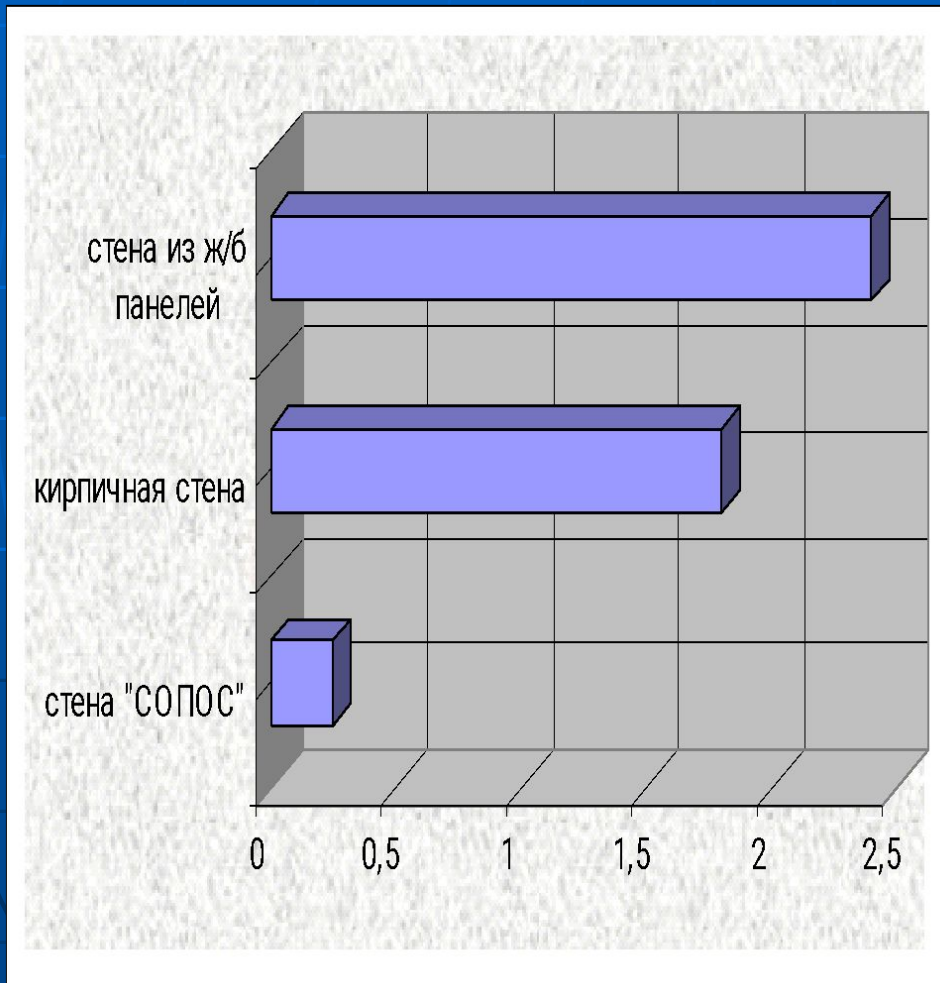

- Стену из ж/б панелей придется делать шириной 2,4 м
- Кирпичную стену – 1,8 м
- Стену «СОПОС» - 0,25 м

