

Лексические карты тем





К учебнику по
французскому языку для 6
класса «Синяя птица»
Лексические и
грамматические таблицы.



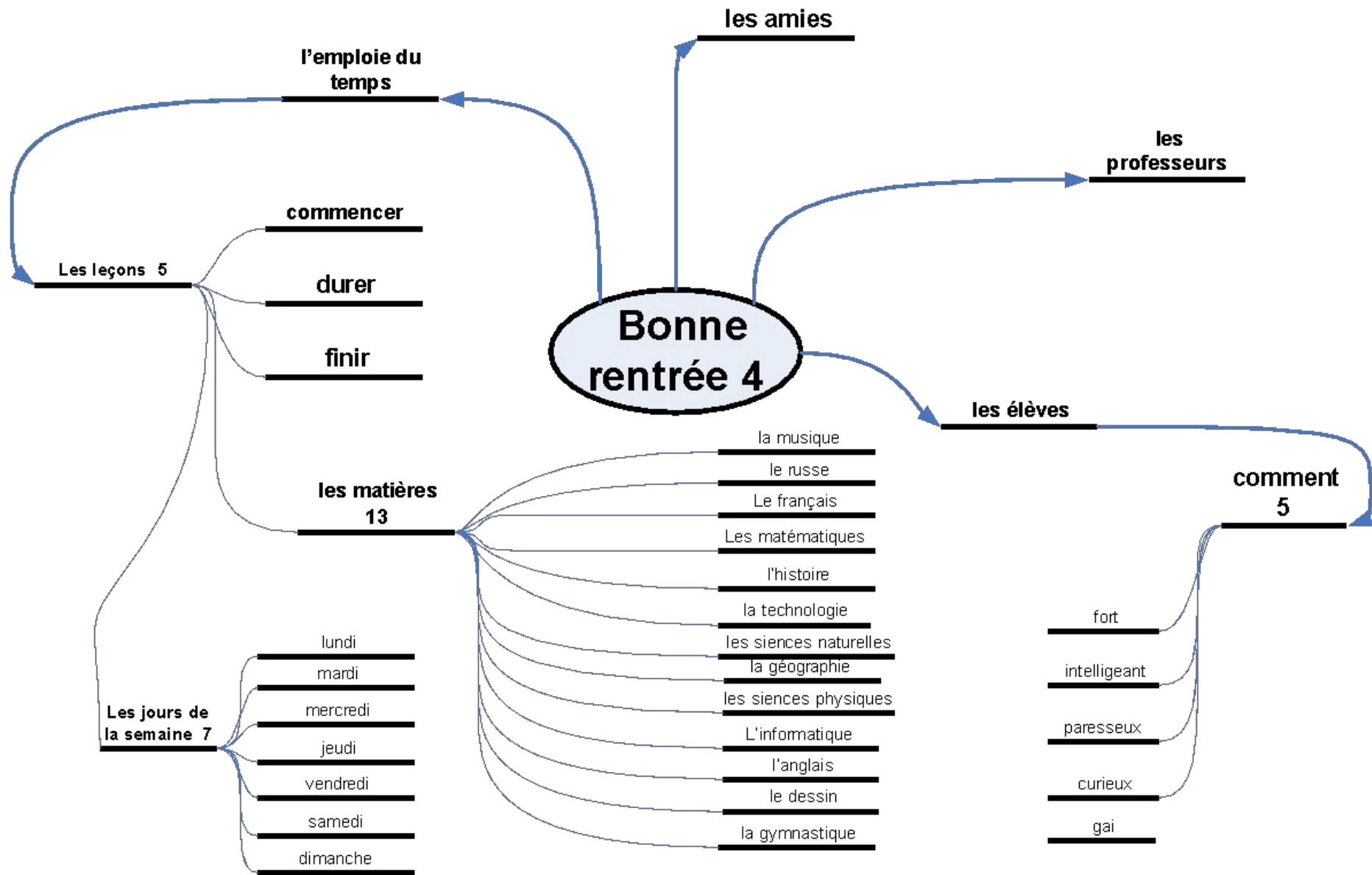



- Le voisin
- La voisine
- Le copain
- la copine
- Le garçon
- La fille

IL EST 9

- L'adulte
- L'élève
- Le chien

- Faire du sport
- Lire les livres
- Faire de la natation
- photographier
- Regarder des films
- Faire les devoirs
- Jouer de la guitare
- danser

**Il aime/
il n'aime
pas 14**

- Écouter de la musique
- dessiner
- Raconter des histoires
- Travailler à l'école
- chanter
- manger

- Une autre ville
- La maison voisine
- La rue voisine
- La même maison
- Non loin
- Tout près
- À côté de

Il habite 7

**Mon ami
7**

**Il est
comment 2**

Le caractère 10

- amusant
- gentil
- intelligent
- sage
- poli
- drôle
- joli
- courageux
- travailleur
- bon

- grande
- nombreuse
- unie
- gaie
- Se compose
- Ses parents
- son frère
- Sa soeur

**Sa famille
est... 8**

**IL
S'APPELLE...**

il a ... ans

- Le visage 4
- ovale
- mince
- gros
- rond

Le portrait 4

- grande
- petite
- haute
- moyenne

La taille 4

Les yeux 7

- bleus
- gris
- bruns
- grands
- verts
- petits
- étroits

Les cheveux 9

- blonds
- bruns
- roux
- noirs
- frisés
- longs
- courts
- colorés
- mêlés

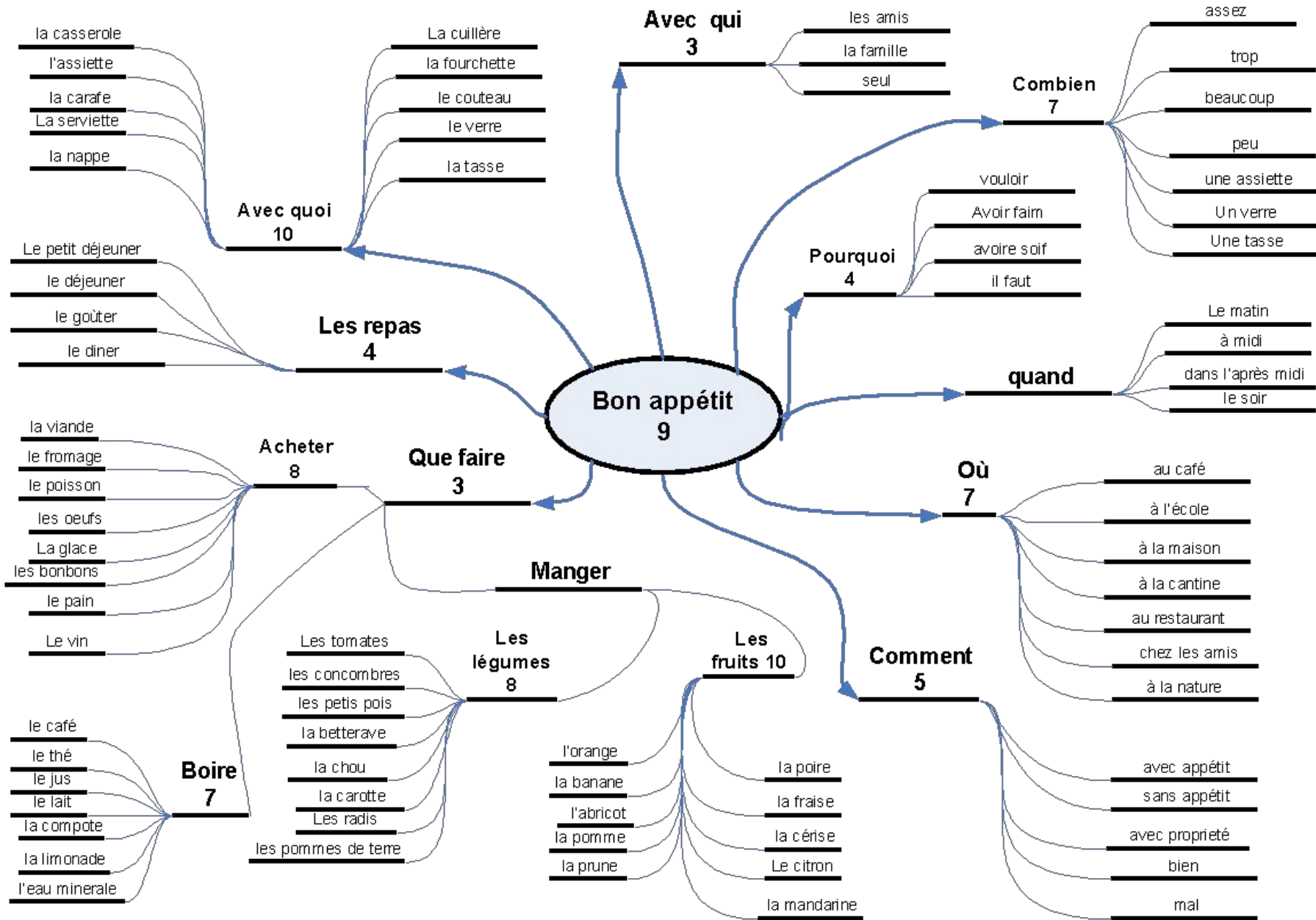

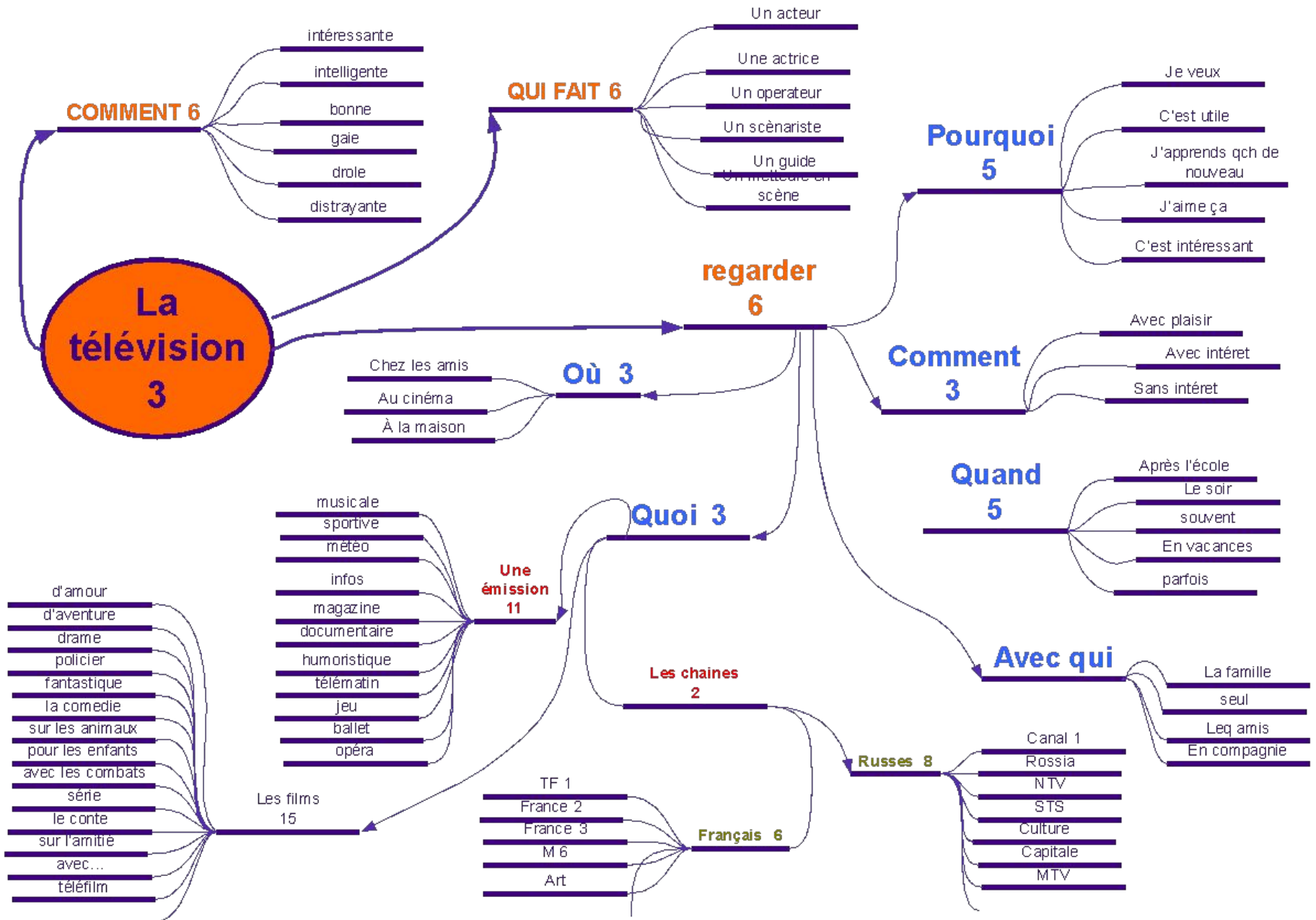

La télévision
3

COMMENT 6

- intéressante
- intelligente
- bonne
- gai
- drôle
- distrayante

QUI FAIT 6

- Un acteur
- Une actrice
- Un operateur
- Un scénariste
- Un guide
- Un metteur en scène

regarder 6

Pourquoi 5

- Je veux
- C'est utile
- J'apprends qch de nouveau
- J'aime ça
- C'est intéressant

Comment 3

- Avec plaisir
- Avec intérêt
- Sans intérêt

Quand 5

- Après l'école
- Le soir
- souvent
- En vacances
- parfois

Avec qui

- La famille
- seul
- Les amis
- En compagnie

Où 3

- Chez les amis
- Au cinéma
- À la maison

Quoi 3

Une émission 11

- musicale
- sportive
- météo
- infos
- magazine
- documentaire
- humoristique
- télématin
- jeu
- ballet
- opéra

Les chaînes 2

- TF 1
- France 2
- France 3
- M 6
- Art

Français 6

Russes 8

- Canal 1
- Rossia
- NTV
- STS
- Culture
- Capitale
- MTV

Les films 15

- d'amour
- d'aventure
- drame
- policier
- fantastique
- la comédie
- sur les animaux
- pour les enfants
- avec les combats
- série
- le conte
- sur l'amitié
- avec...
- téléfilm

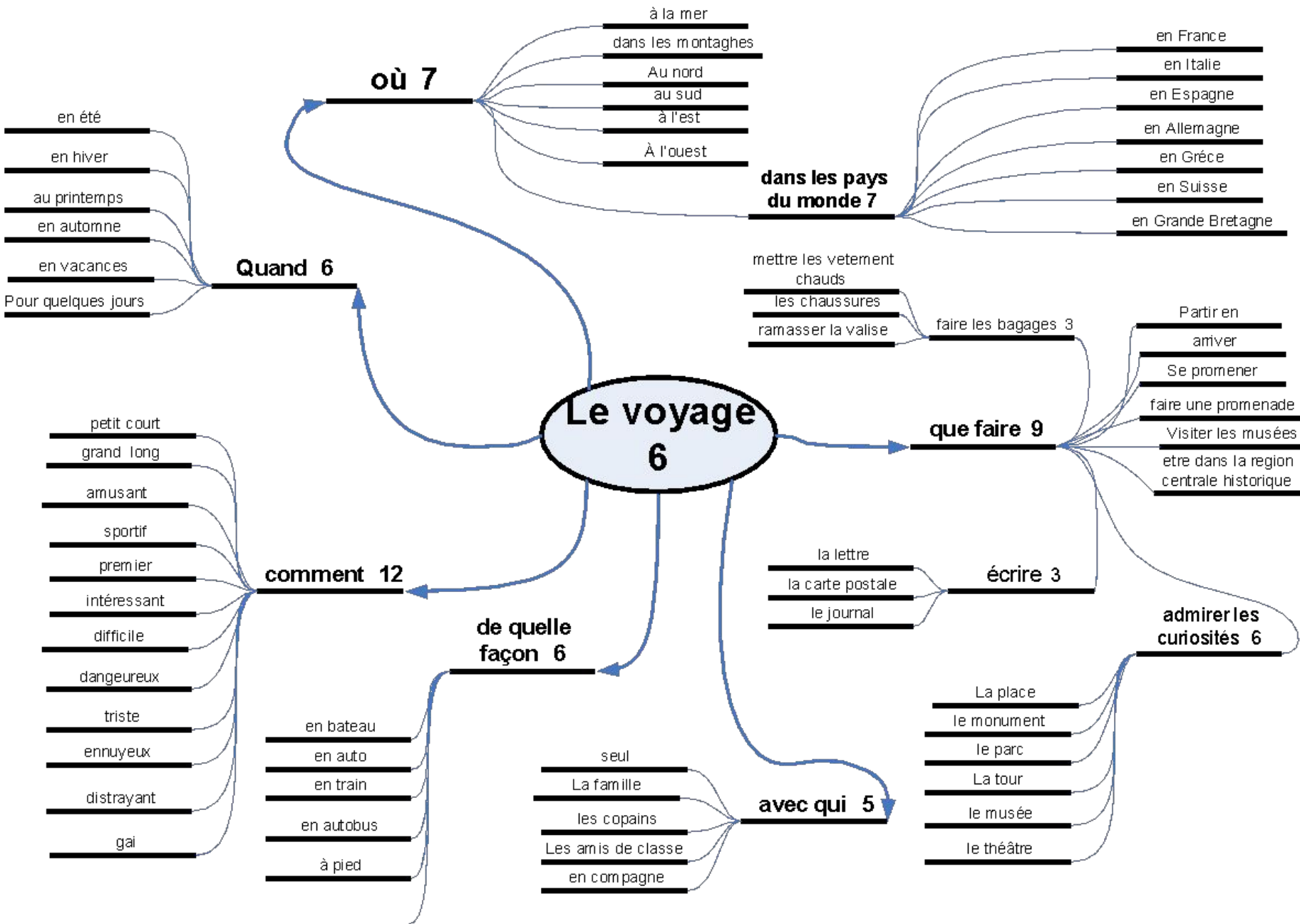

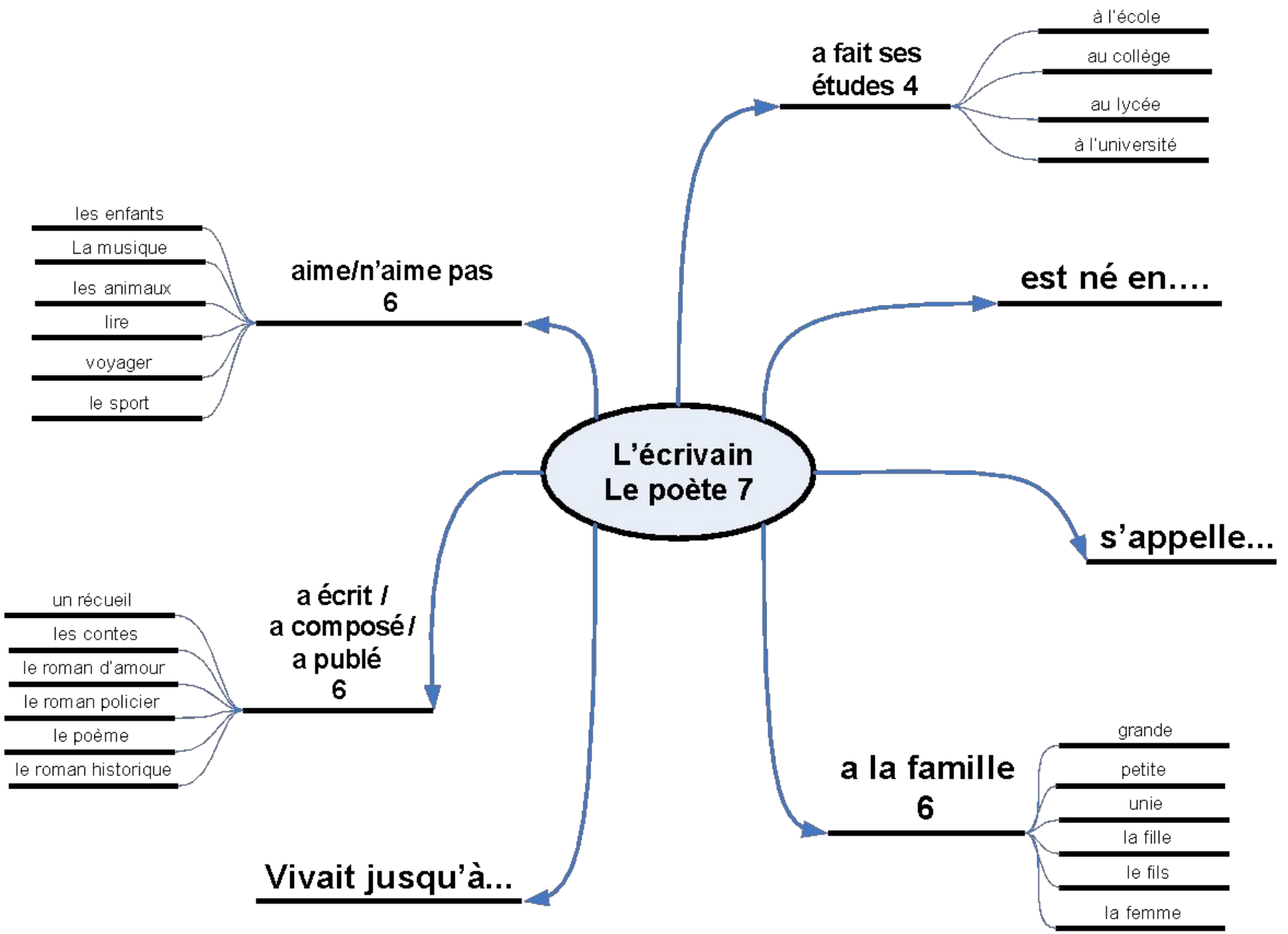

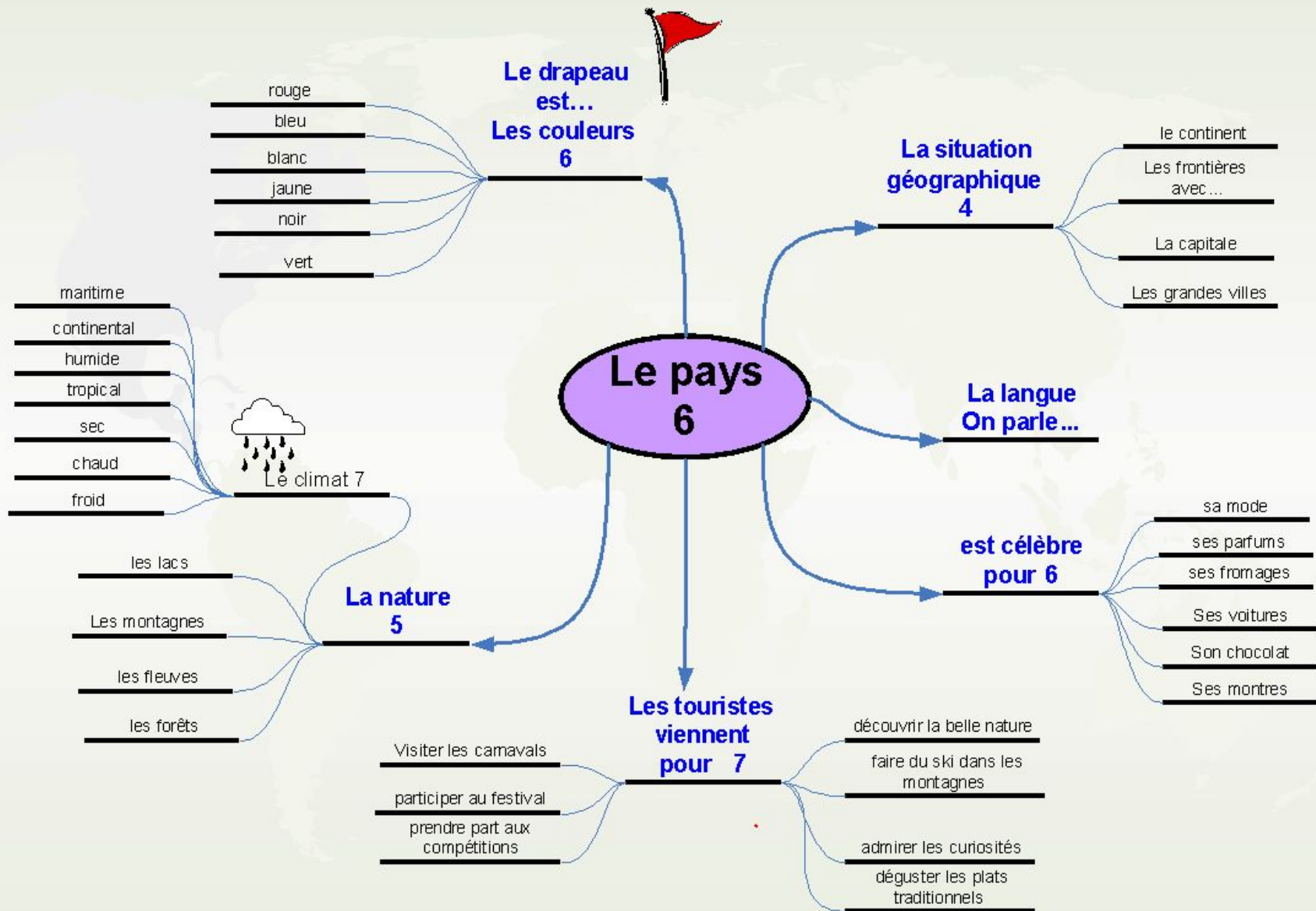

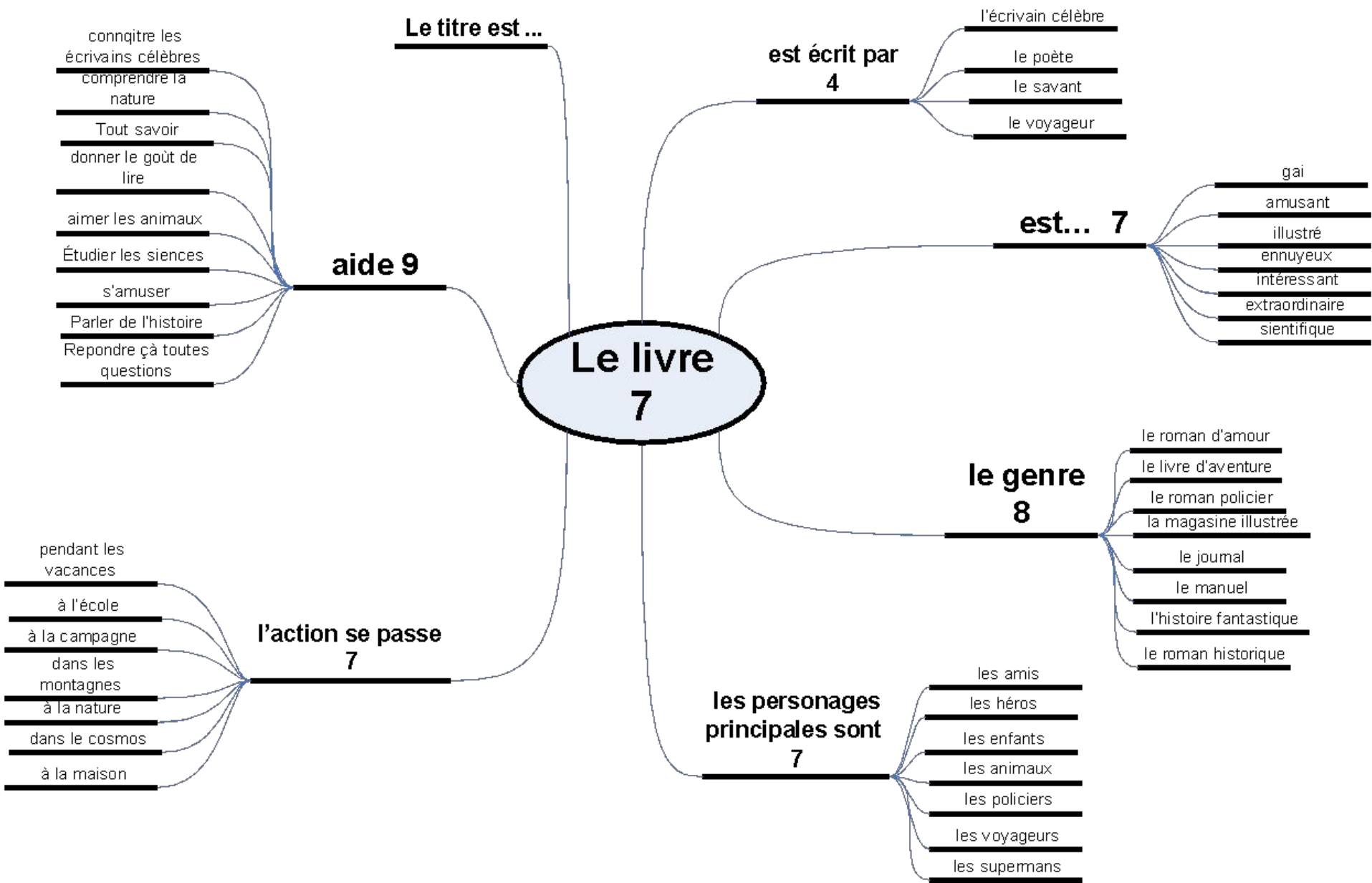



Грамматические алгоритмы



Алгоритм употребления ближайшего будущего времени

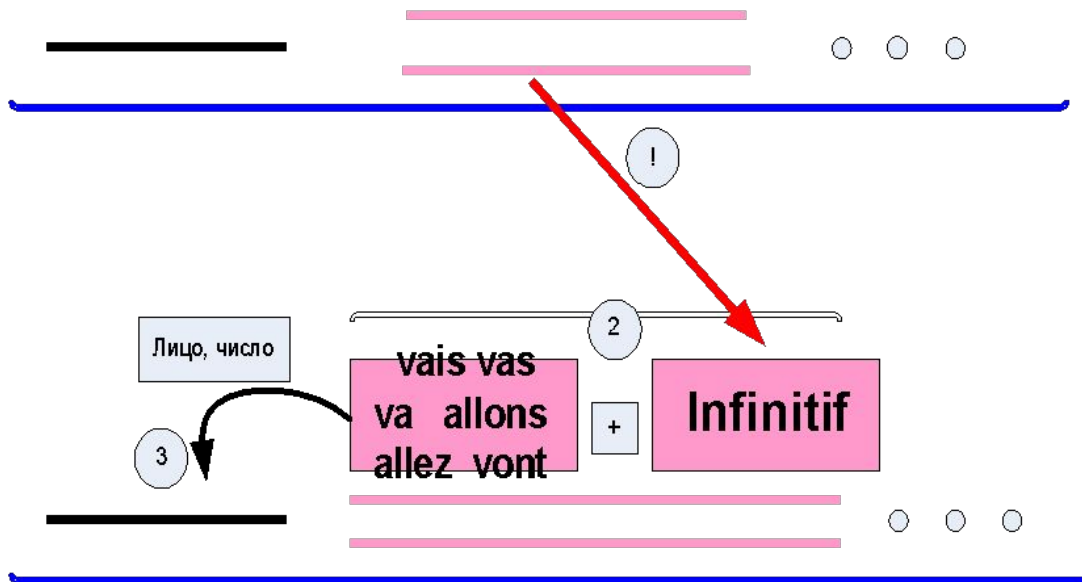

Алгоритм замены прямых дополнений на местоимения

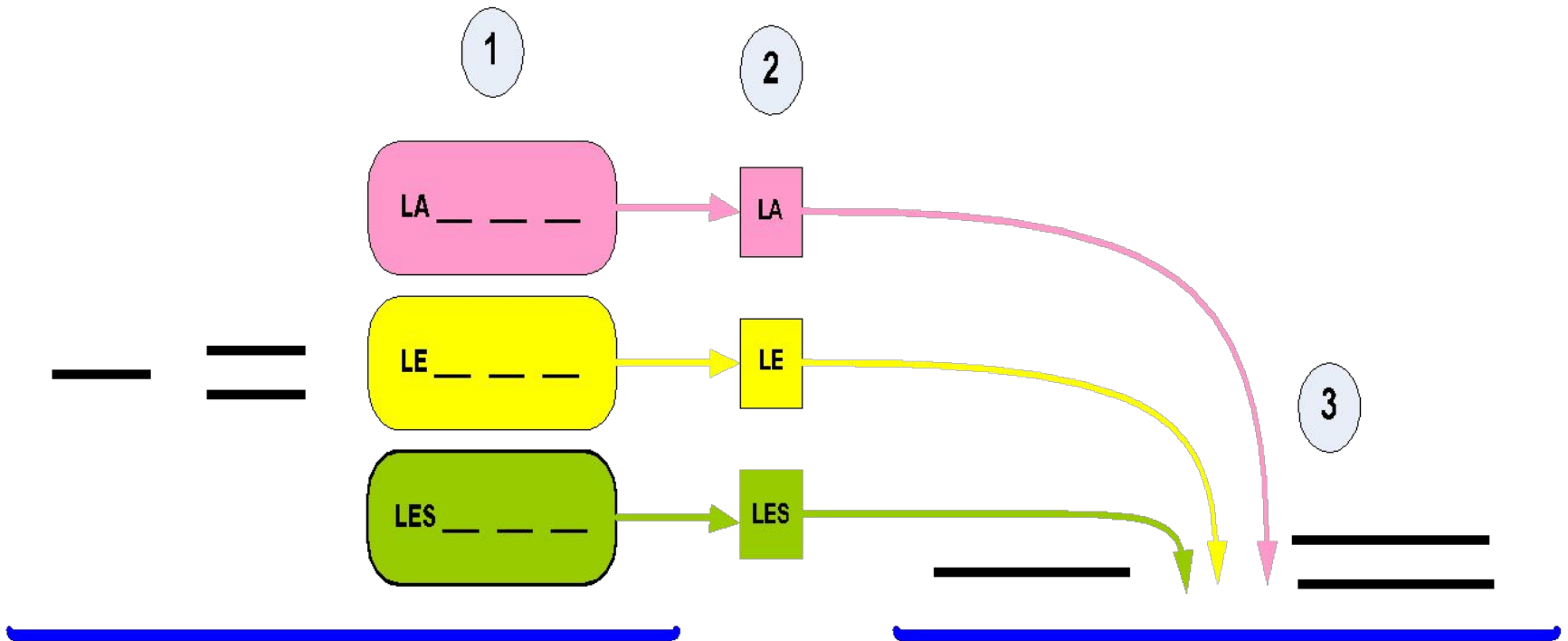

Aimer
Préférer
Adorer

Основная схема

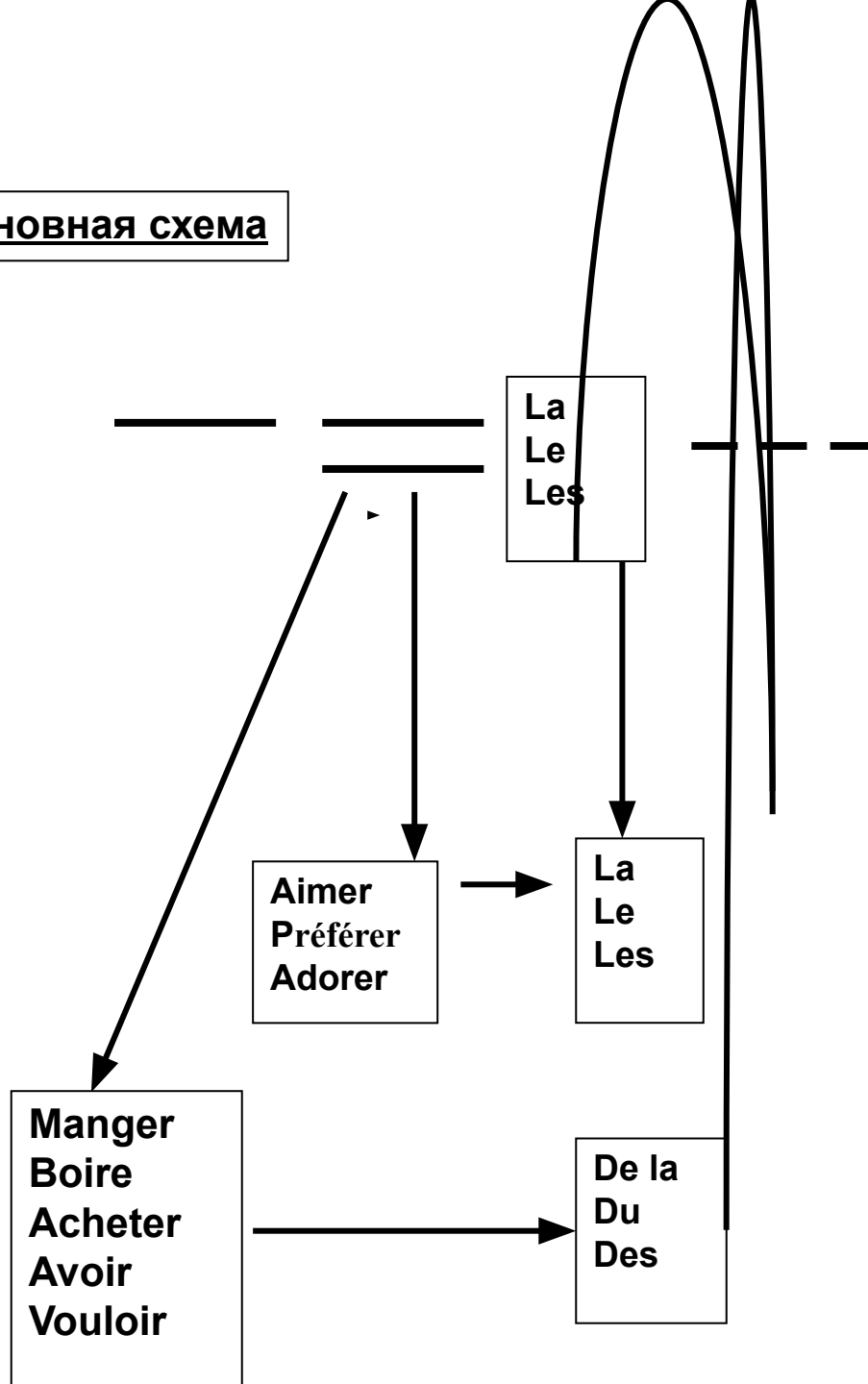

pas

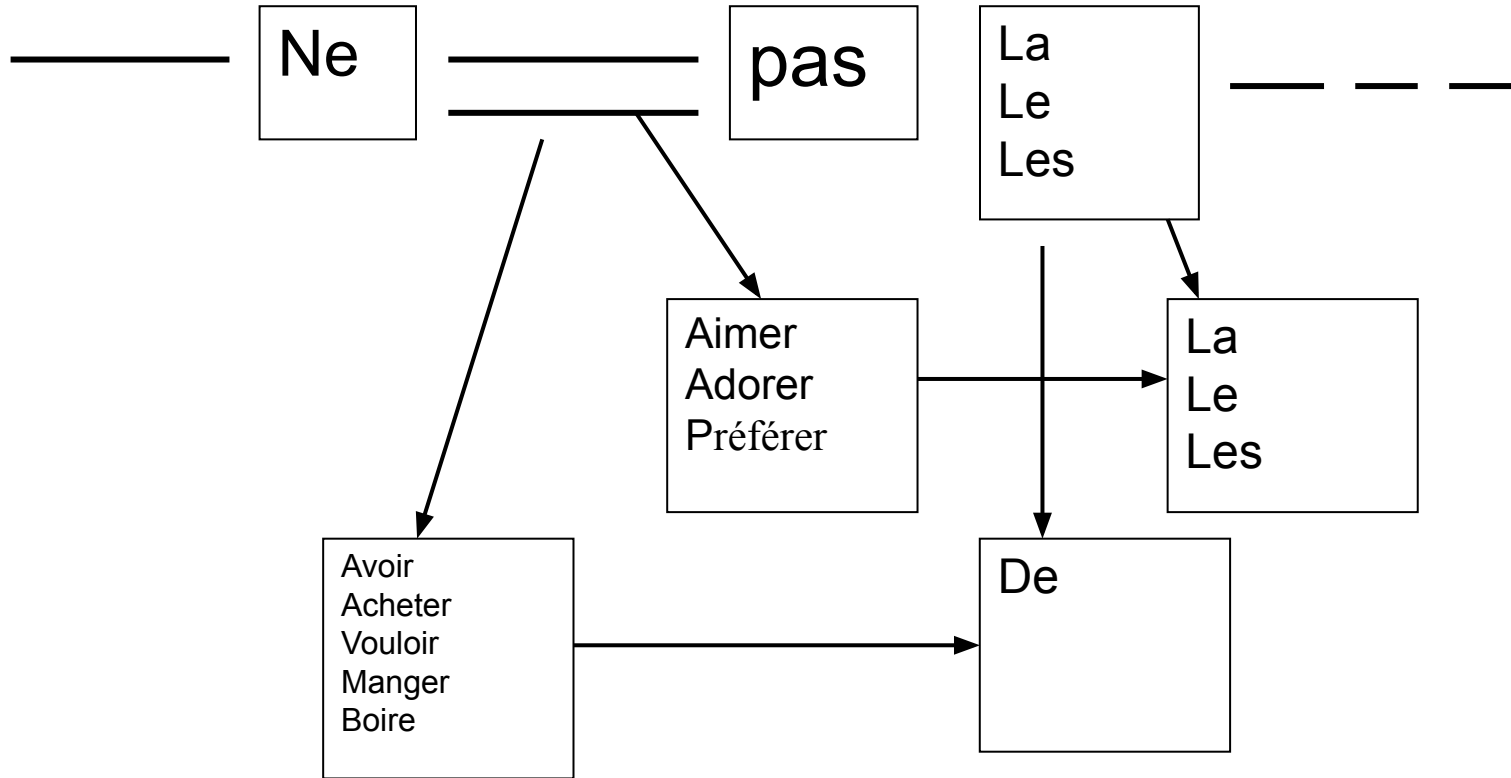

Beaucoup
Peu
Assez
Un kilo
Un paquet
Une tasse
Un verre
Une assiette

III

=====
=====

Beaucoup
Peu
Assez
Un kilo
Un paquet
Une tasse
Un verre
Une assiette

de

— — —

La ma ta sa cette
à Le mon ton son ce cet

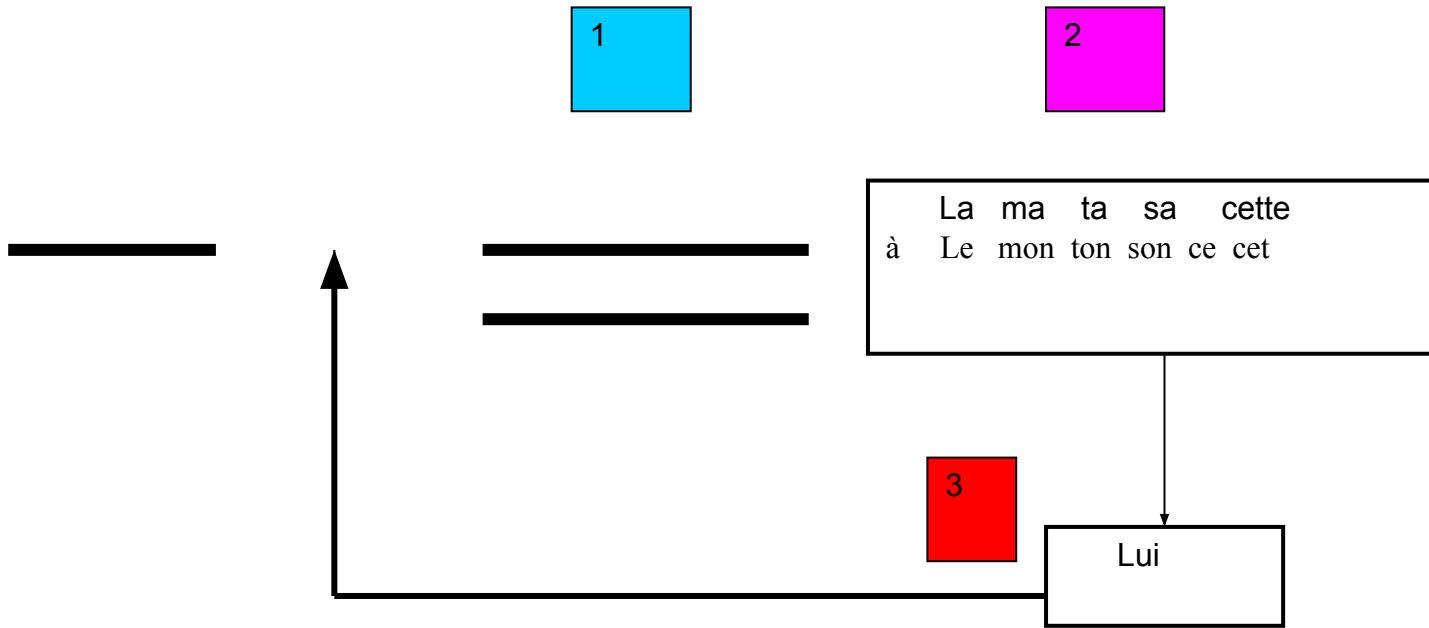

Алгоритм построения вопросительного предложения

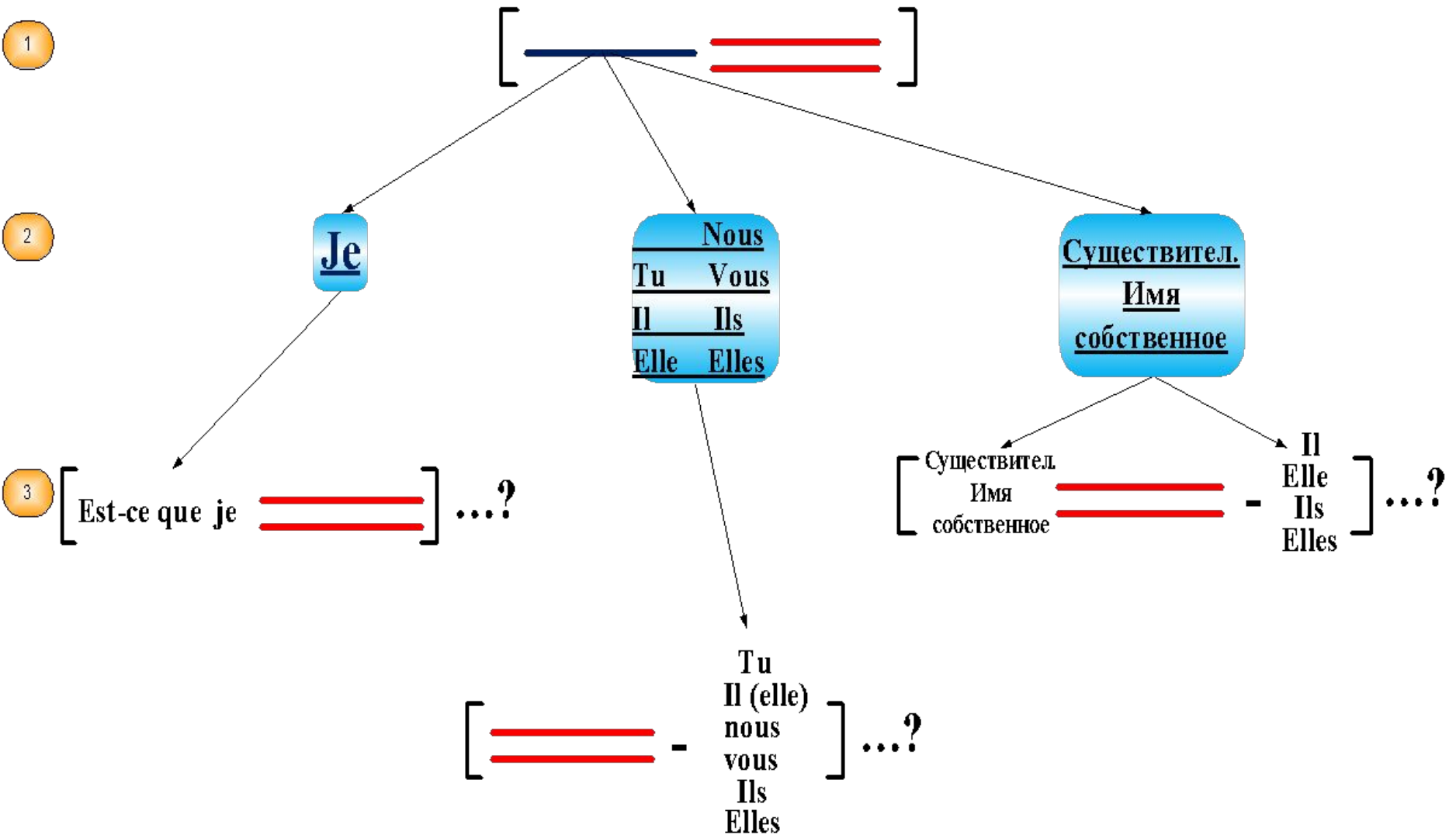

Алгоритмы замены косвенного дополнения на местоимение «EN»

DE
DE
DU
DES

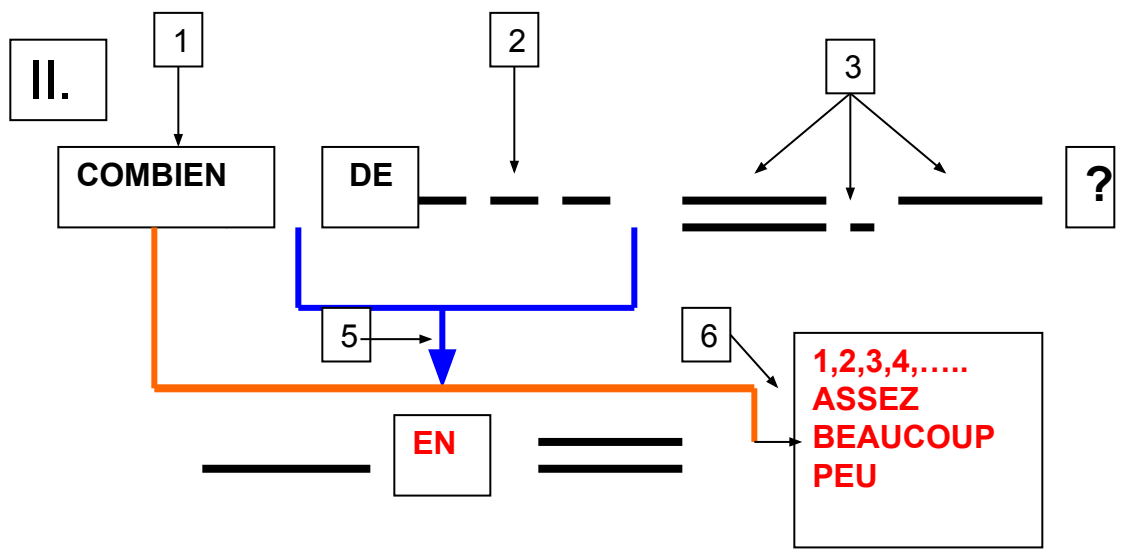
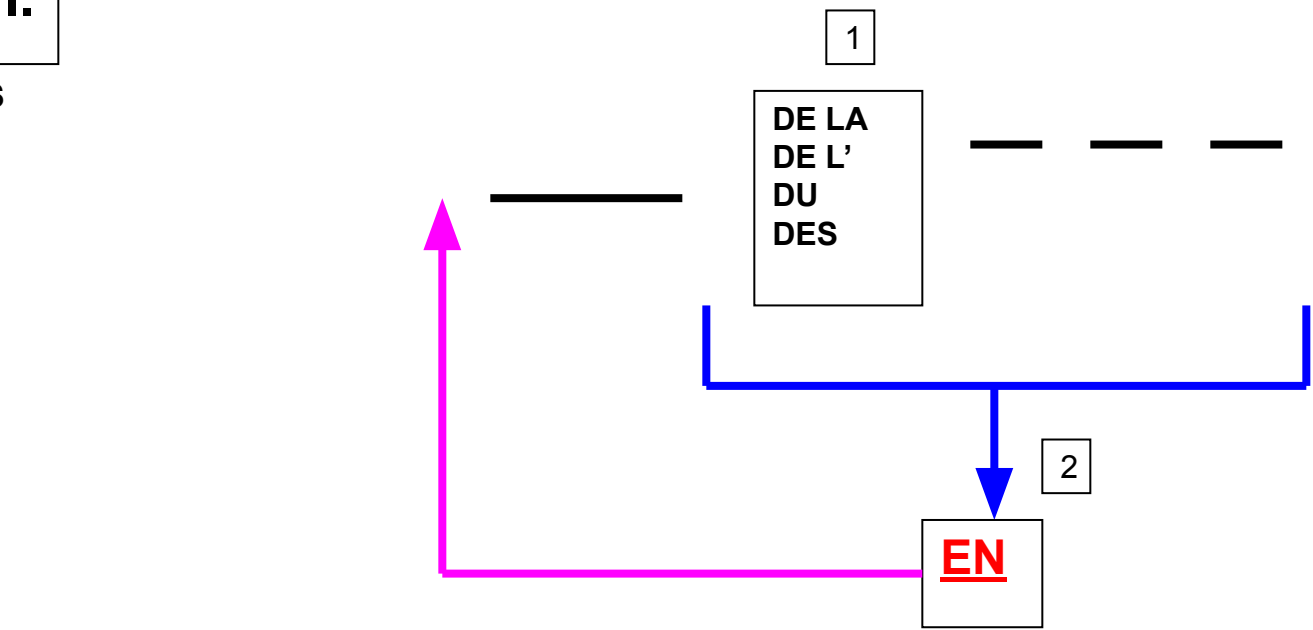

Алгоритм употребления определительных прилагательных

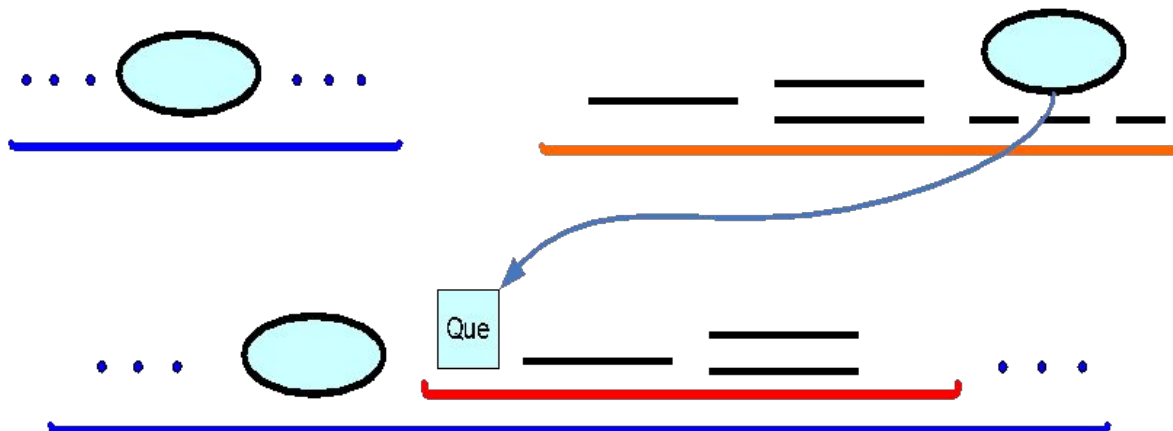
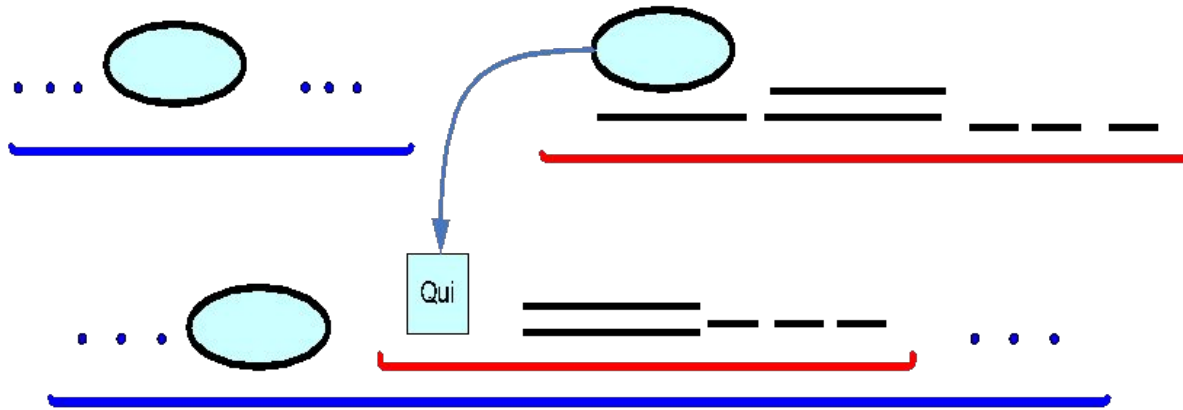

Алгоритм употребления согласования времен в косвенной речи

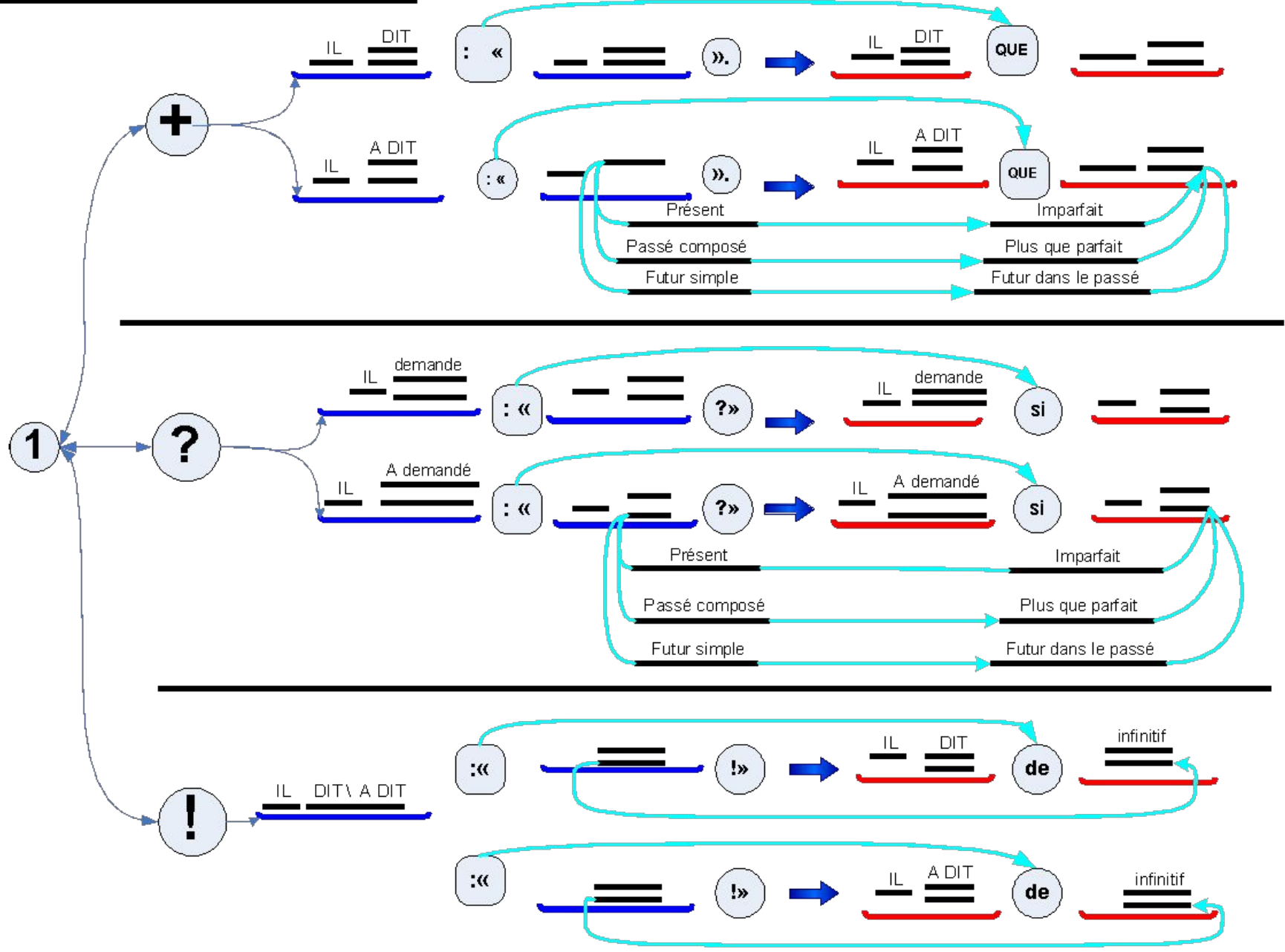

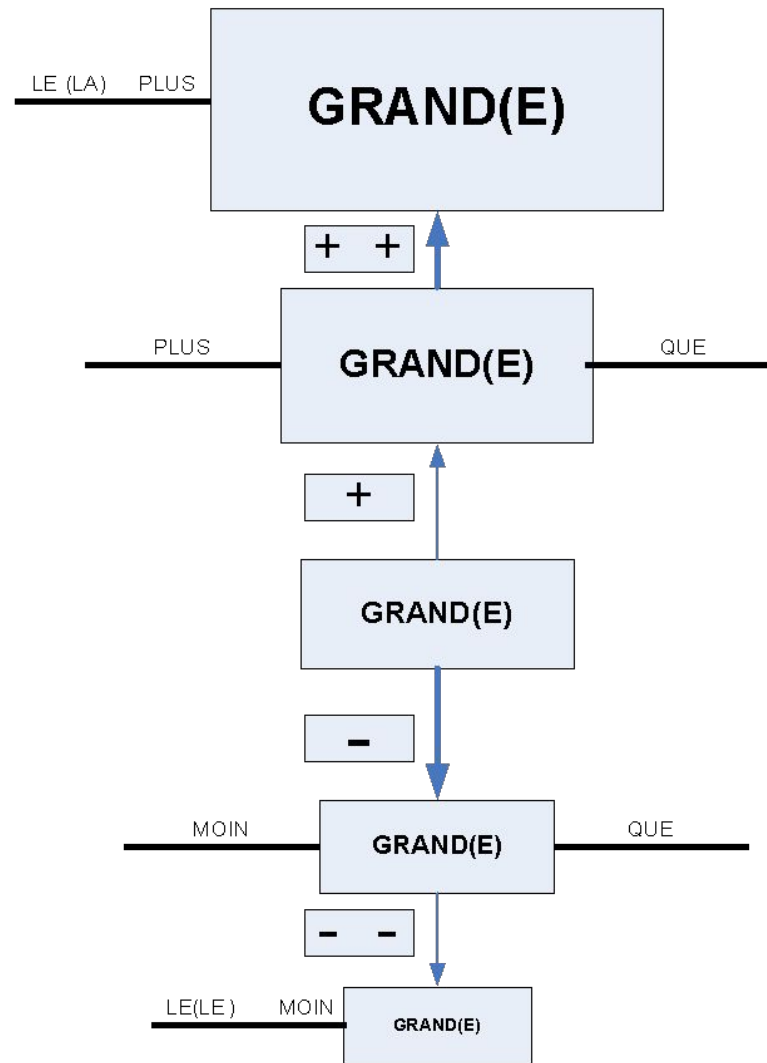

АЛГОРИТМ

ПРИМЕНЕНИЯ
ОБОРОТОВ

УСИЛИТЕЛЬНЫХ

1

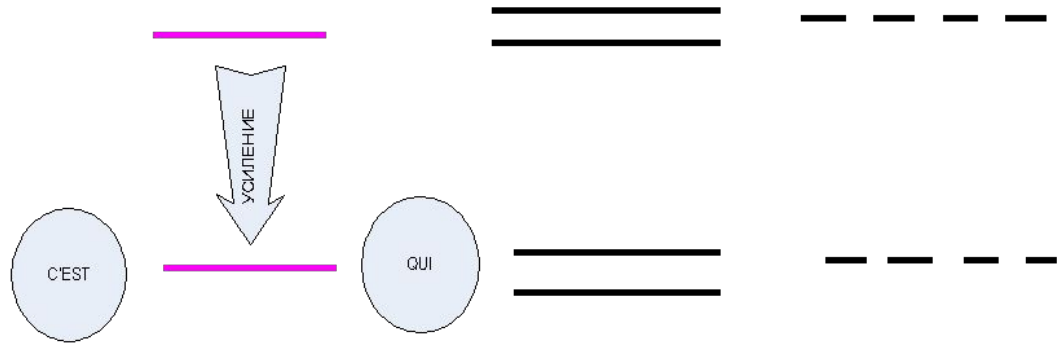

2

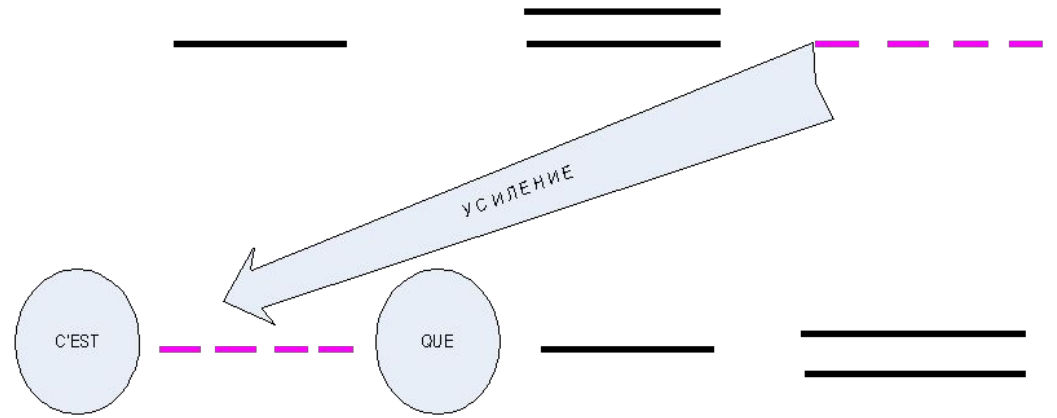

Алгоритм употребления пассивного залога

Actif



Passif

