

«О реализации в 2009 году комплекса мер по содействию развития секторов, наиболее перспективных в плане импортозамещения»

**Статс-секретарь – заместитель Министра
промышленности и торговли
Российской Федерации**

Наумов Станислав Александрович

Долгосрочные приоритеты промышленной политики

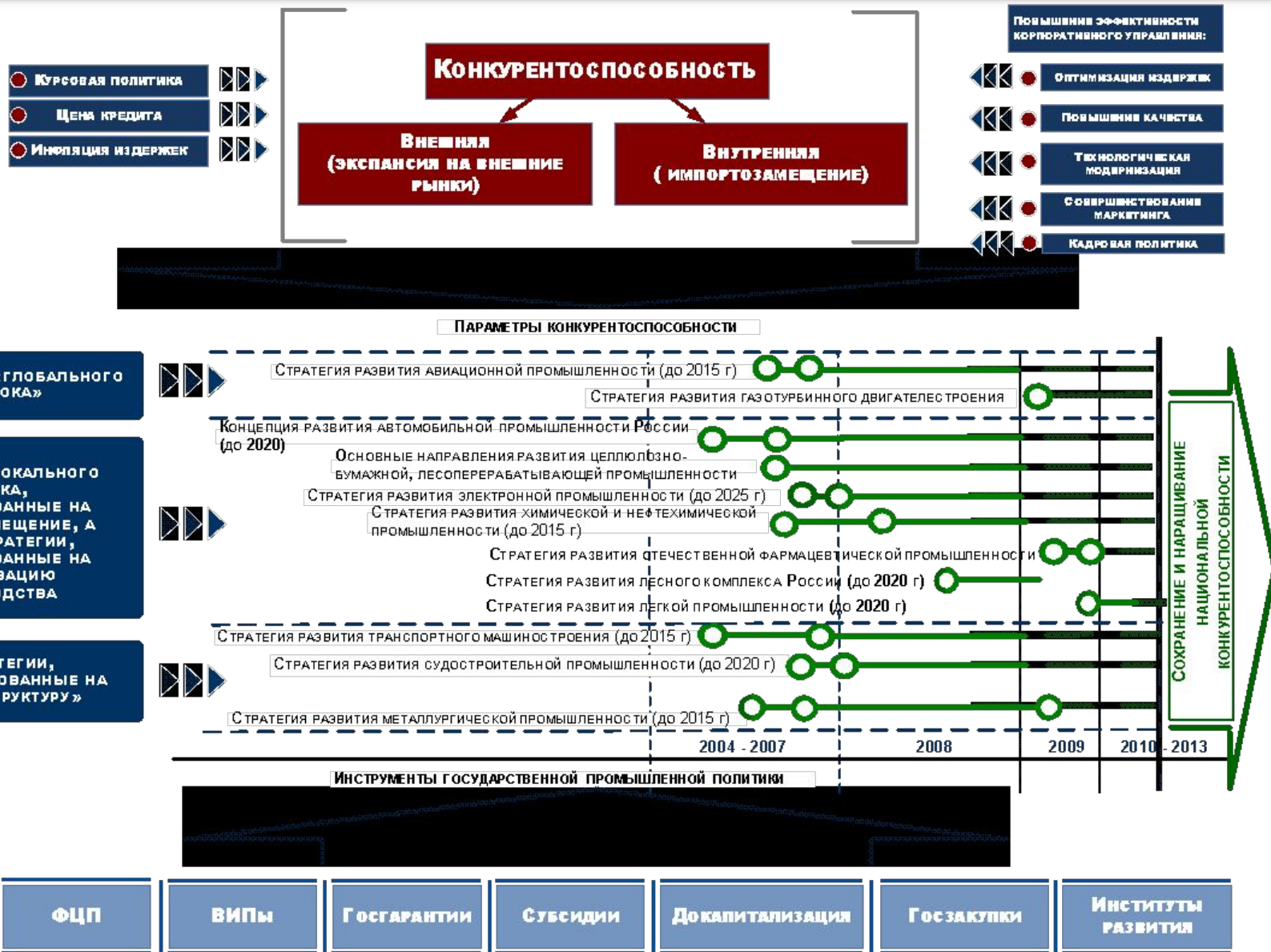

Фармацевтическая промышленность, млрд. руб.

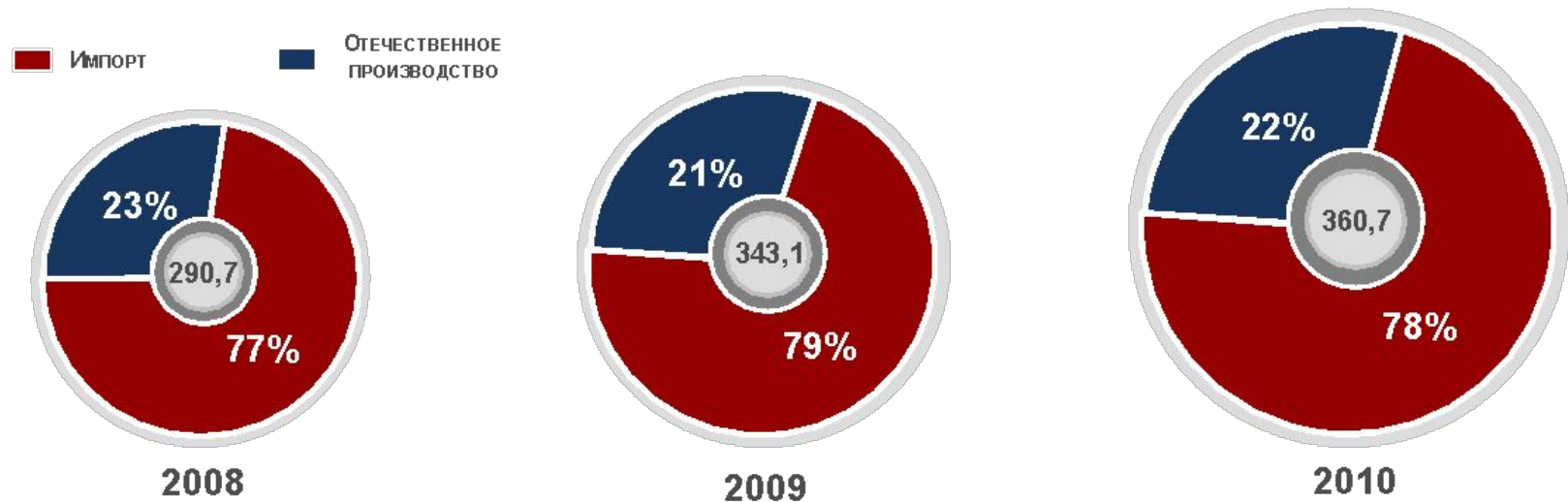

РАЗРАБОТКА И УТВЕРЖДЕНИЕ СТРАТЕГИИ РАЗВИТИЯ ФАРМАЦЕВТИЧЕСКОЙ ПРОМЫШЛЕННОСТИ НА ПЕРИОД ДО 2020 ГОДА

ПРОЕКТ ФЗ «ОБ ОБРАЩЕНИИ ЛЕКАРСТВЕННЫХ СРЕДСТВ»

СОВЕРШЕНСТВОВАНИЕ СИСТЕМЫ ГОСУДАРСТВЕННЫХ И МУНИЦИПАЛЬНЫХ ЗАКУПОК (ПРЕФЕРЕНЦИИ ОТЕЧЕСТВЕННЫМ ПРОИЗВОДИТЕЛЯМ, ФОРМАЛЬНЫЕ УСЛОВИЯ ЗАКУПОК И НАДЗОРНЫЕ ФУНКЦИИ)

СОВЕРШЕНСТВОВАНИЕ ЦЕНООБРАЗОВАНИЯ НА ЛЕКАРСТВЕННЫЕ СРЕДСТВА

РАЗРАБОТКА ФЦП «РАЗВИТИЕ ФАРМАЦЕВТИЧЕСКОЙ И МЕДИЦИНСКОЙ ПРОМЫШЛЕННОСТИ РФ ДО 2020 ГОДА И ДАЛЬНЕЙШУЮ ПЕРСПЕКТИВУ»

ФОРМИРОВАНИЕ РЕЕСТРА ПЕРСПЕКТИВНЫХ ПРОЕКТОВ

ФОРМИРОВАНИЕ ПЕРЕЧНЯ СТРАТЕГИЧЕСКИХ ЛЕКАРСТВЕННЫХ СРЕДСТВ

2008

2009

2010

Лесопромышленный комплекс, млрд. руб.

В натуральном выражении доля отечественного производства выросла на 5%, в стоимостном выражении из-за импорта высококачественных бумаг и мебели сократилась на 2%

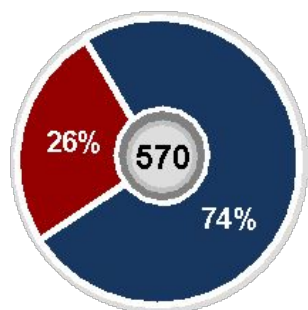

2008

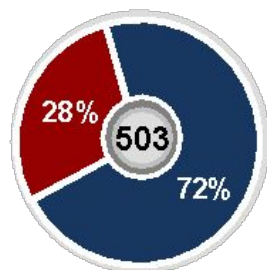

2009

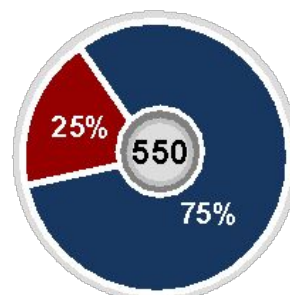

2010

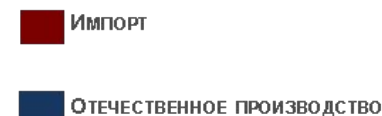

Эффект от гос. мер 2009:

- дополнительный прирост продукции в 2009 году на сумму ~ **30 млрд. руб.**
- дополнительное число рабочих мест ~ **6 тыс. чел.**

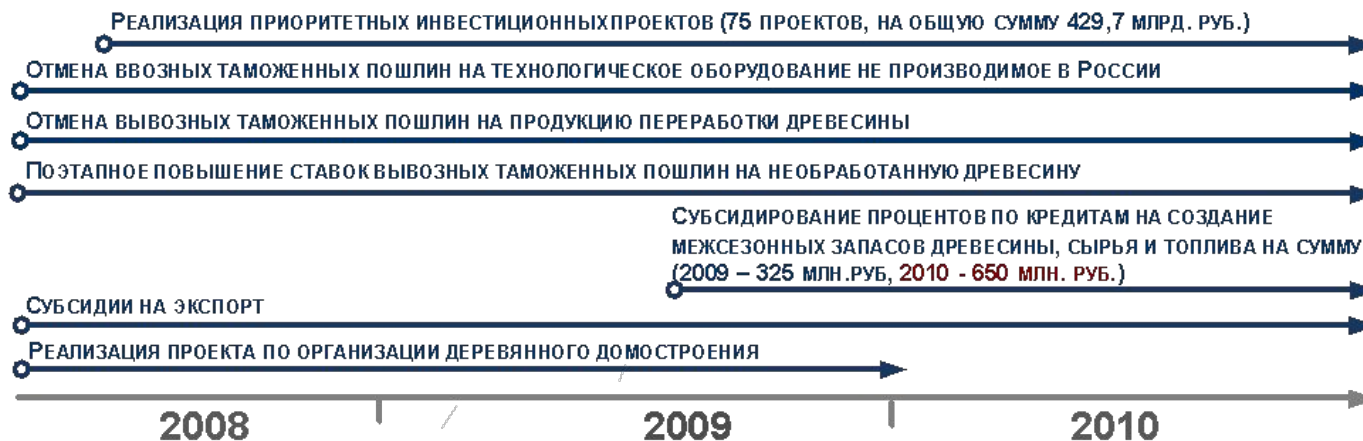

Легкая промышленность, млрд. руб.

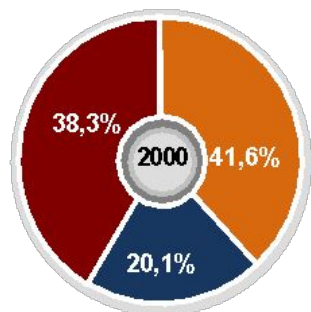

2008

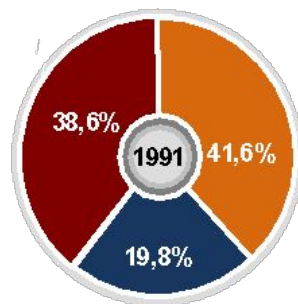

2009

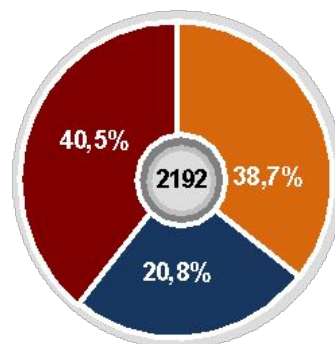

2010

- ИМПОРТ
- ОТЕЧЕСТВЕННОЕ ПРОИЗВОДСТВО
- НЕЛЕГАЛЬНЫЙ РЫНОК

Эффект от гос. мер 2009:

- сохранено рабочих мест – 22,5 тыс. чел.



Автомобильная промышленность, млн.шт.

(рынок продаж легковых автомобилей в России)

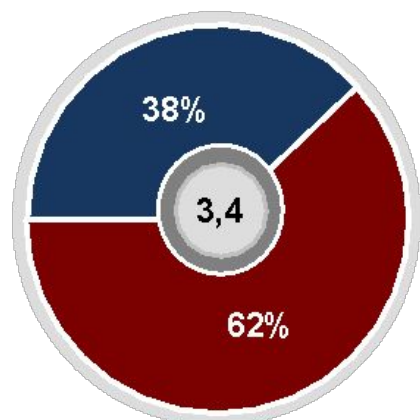

2008

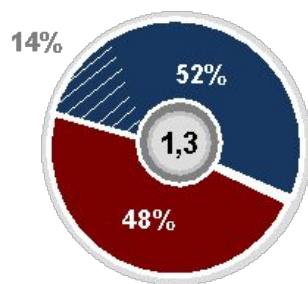

2009

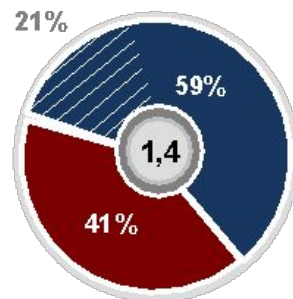

2010

■ ИМПОРТ ■ ОТЕЧЕСТВЕННОЕ ПРОИЗВОДСТВО ■ ИМПОРТОЗАМЕЩЕНИЕ

Эффект от гос. мер в 2009 году:

- дополнительный объем производства около **173,3 тыс.** автомобилей
- сохранено **52,7 тыс.** рабочих мест
- автосборочное производство на Дальнем Востоке позволит создать более **1000 рабочих мест**

РЕЖИМ ПРОМСБОРКИ

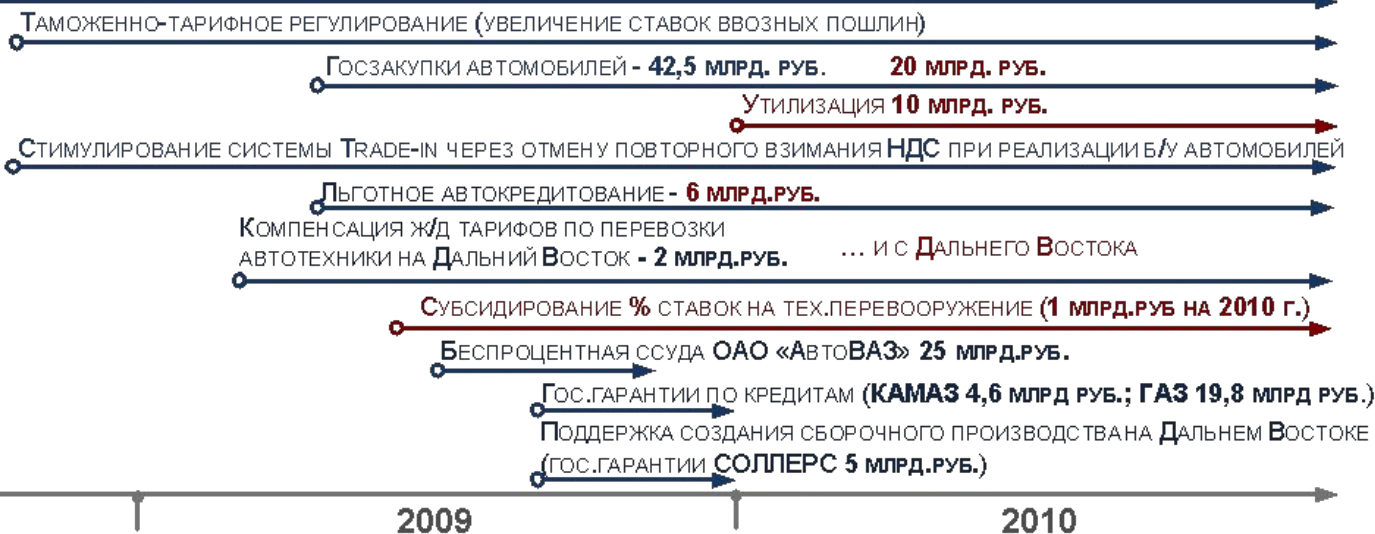

Сельскохозяйственное и лесное машиностроение, млрд. руб.

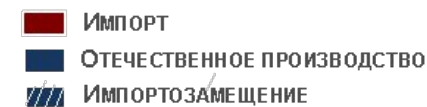
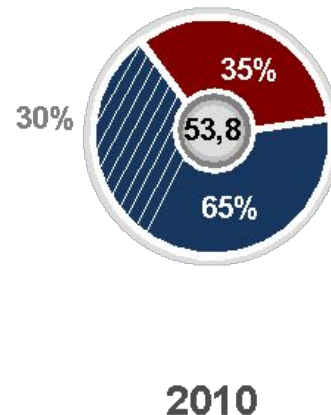
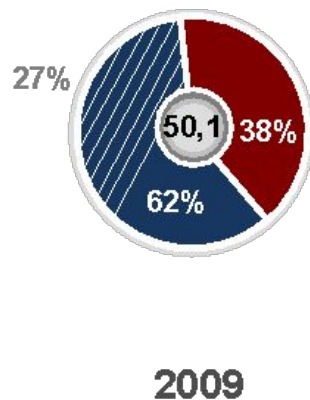
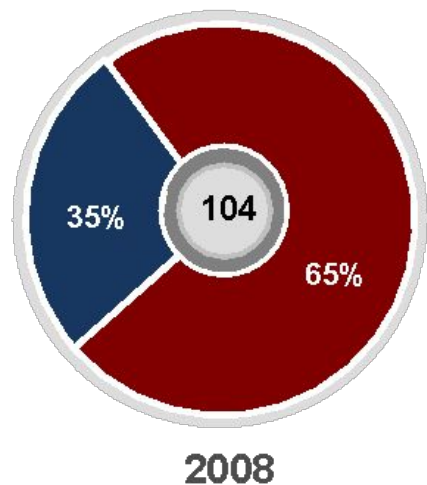

Эффект от гос. мер в 2009 году:

- Дополнительный объем производства комбайнов около **1600 шт.** на сумму **4,4 млрд. руб.**
- ОАО «Россельхозбанк» выдал кредитов на закупку сельхозтехники и оборудования в первом полугодии 2009 года в размере **12,5 млрд. руб.**

СОКРАЩЕНИЕ ПРЕДЕЛЬНОГО СРОКА ВРЕМЕННОГО ВВОЗА НА ТЕРРИТОРИЮ РОССИЙСКОЙ ФЕДЕРАЦИИ ЗЕРНУБОРОЧНЫХ КОМБАЙНОВ С 2 ЛЕТ ДО 5 КАЛЕНДАРНЫХ ДНЕЙ



ПОДДЕРЖКА СПРОСА ЧЕРЕЗ ДОП.КАПИТАЛИЗАЦИЮ ОАО «РОССЕЛЬХОЗБАНК» НА 45 МЛРД. РУБ. И ОАО «РОСАГРОЛИЗИНГ» НА 25 МЛРД. РУБ. НА ЗАКУПКУ СЕЛЬХОЗТЕХНИКИ



КОРРЕКЦИЯ ТАМОЖЕННО-ТАРИФНОГО РЕГУЛИРОВАНИЯ ВВОЗА СЕЛЬХОЗТЕХНИКИ



2008

2009

2010

Корреляция изменений бивалютной корзины и объемов импорта (руб./ед.)

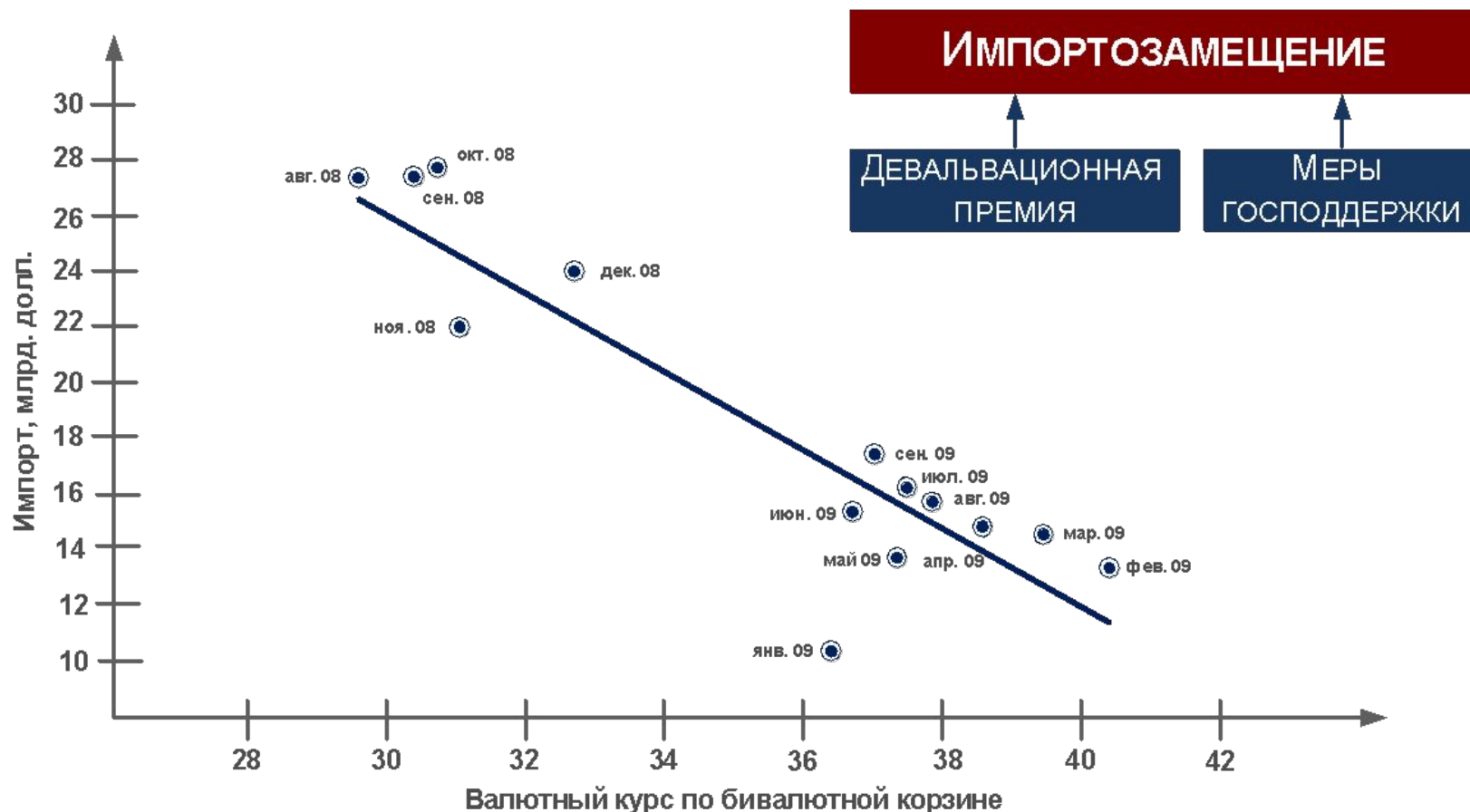

Сохраняется сильная зависимость динамики импорта от изменения курса рубля. Укрепление номинального курса по бивалютной корзине на 1 процент приводит к увеличению импорта на 1,4 процента.

Сравнительный анализ эффективности и издержек

ЭНЕРГОРЕСУРСЫ

ЦЕНЫ НА ЭЛЕКТРОЭНЕРГИЮ ДЛЯ ПРОМЫШЛЕННЫХ ПОТРЕБИТЕЛЕЙ (ЦЕНТОВ/КВТЧ)



Доля расходов на электроэнергию в выпуске (%)

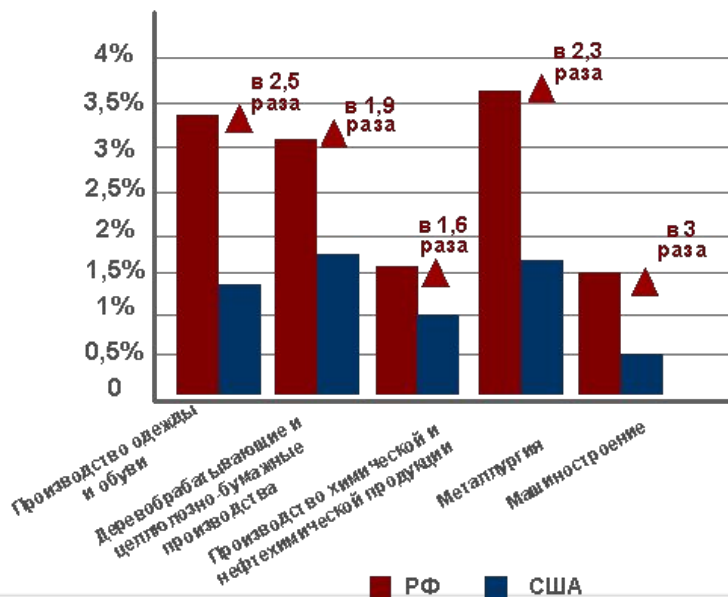

ПЕРСОНАЛ

РАСХОДЫ НА ОПЛАТУ ТРУДА НА ОДНОГО РАБОТНИКА (В ГОД, ТЫС. ЕВРО)



ДОБАВЛЕННАЯ СТОИМОСТЬ НА ОДНОГО РАБОТНИКА (В ГОД, ТЫС. ЕВРО)

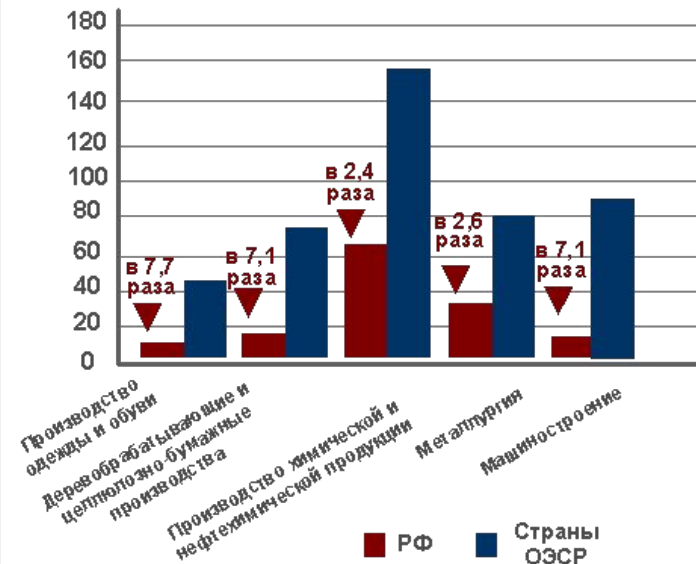

Реальный эффективный курс рубля (август 2008 г. – 100%) и динамика издержек

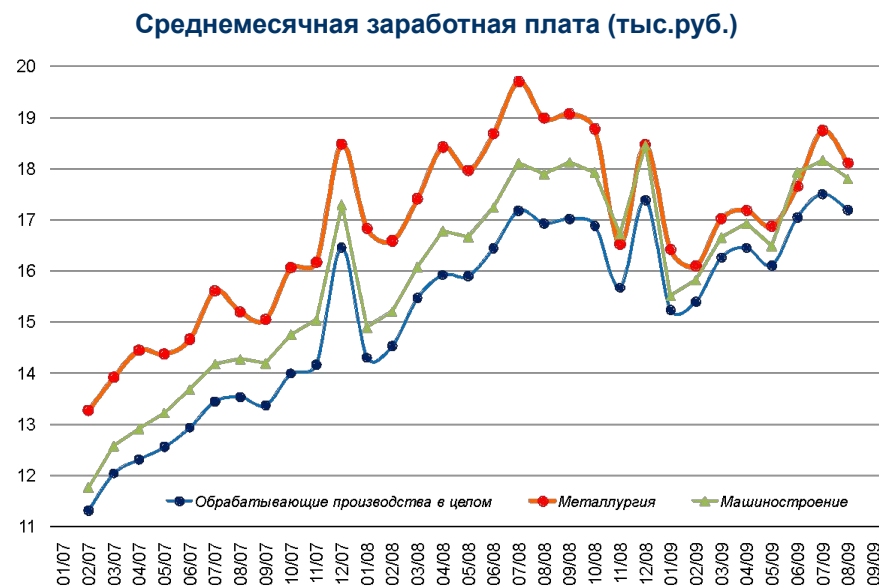
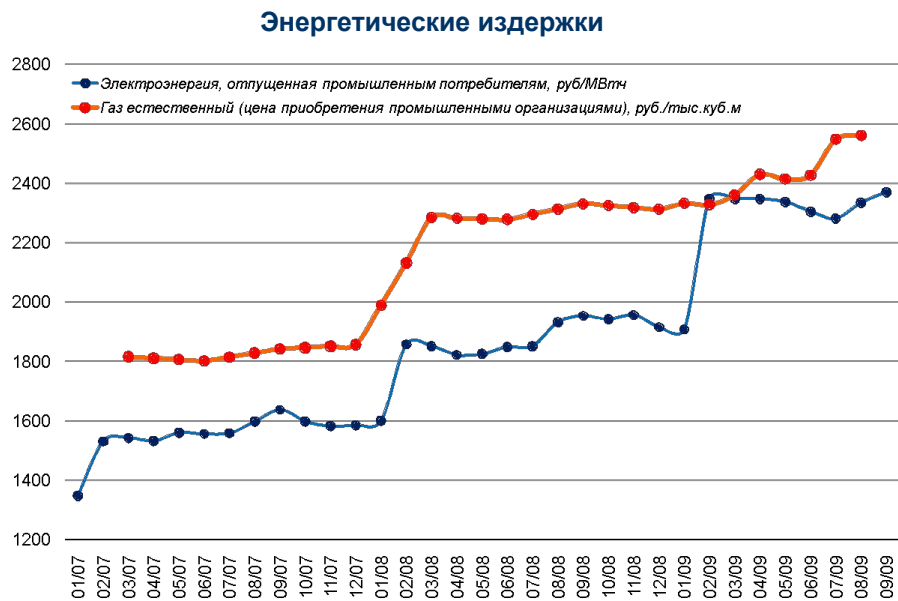
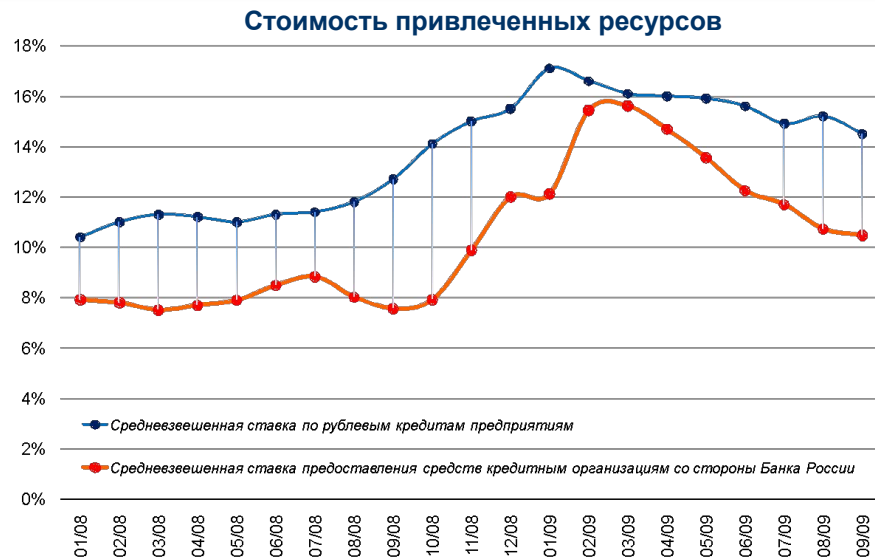

Задачи модернизации промышленности в условиях кризиса

2004-2008 гг.
Запуск инвестиционных проектов модернизации промышленности на базе отраслевых стратегий развития

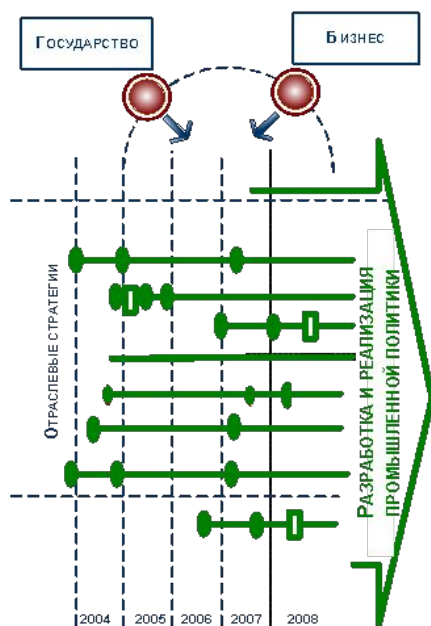

2009 г.
Антикризисное реагирование

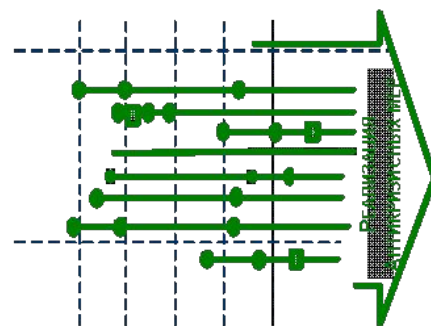

ПРОБЛЕМА ВЫЖИВАНИЯ СИСТЕМООБРАЗУЮЩИХ ОРГАНИЗАЦИЙ

Созданы инструменты

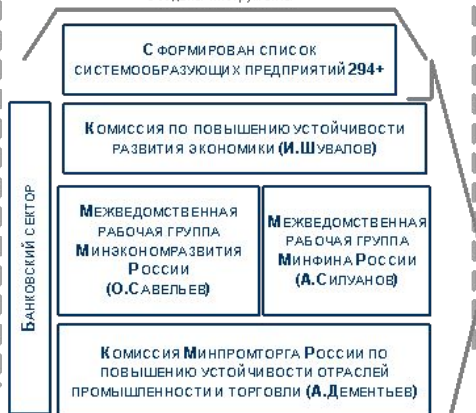

2010 г. ... →
Посткризисное реагирование

ИЗМЕНЕНИЕ ТРЕНДОВ ГОСУДАРСТВЕННОЙ ПОДДЕРЖКИ ОРГАНИЗАЦИЙ ЭКОНОМИКИ



ПРОБЛЕМА РАЗВИТИЯ СТРУКТУРОИЗМЕНЯЮЩИХ СЕКТОРОВ

СТИМУЛИРОВАНИЕ ИНВЕСТИЦИОННОЙ АКТИВНОСТИ ПРЕДПРИЯТИЙ ЗА СЧЕТ ИСПОЛЬЗОВАНИЯ УЖЕ СОЗДАНЫХ УПРАВЛЕНЧЕСКИХ МЕХАНИЗМОВ

