

# ЛЕГКО ЛИ БЫТЬ ИЗОБРЕТАТЕЛЕМ?

Если Вам хочется изобретать самим, если Вы восхищаетесь людьми, которые изучают Вселенную, совершают открытия, если Вы хотите стать похожими на них и ощущаете величие науки, то наша работа для Вас! В ней мы решили ответить на вопрос «Легко ли быть изобретателем».



**«Дайте мне точку опоры, и я переверну мир» - Архимед Сиракузский**

**Цель:** Организация и проведение школьного конкурса среди учеников 1-2 классов «Юный техник и изобретатель» для ответа на вопрос темы

## Задачи:

- Написать объявление о конкурсе
- Рассказать ребятам 1-2 классов о нем
- Собрать информацию о изобретателях.
- Собрать работы на конкурс
- Подвести итоги конкурса.

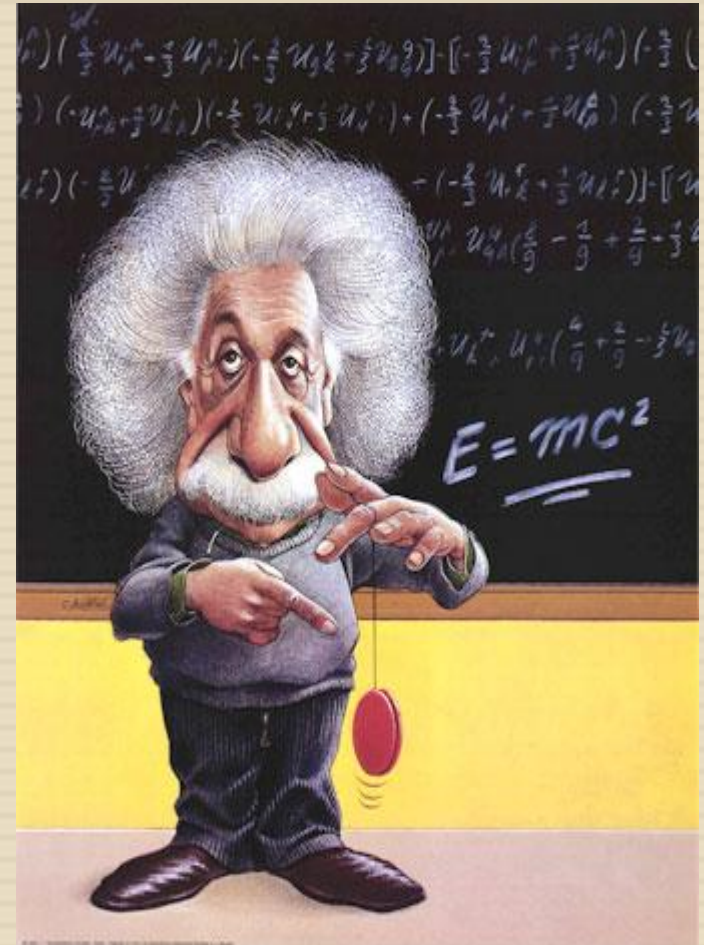

«Найти одно научное доказательство для меня значит больше, чем овладеть всем Персидским царством» - *Демокрит*

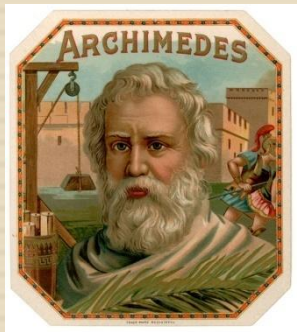

**Архимед - Ἀρχιμήδης;**  
287 до н. э. (-287) —  
212 до н. э.

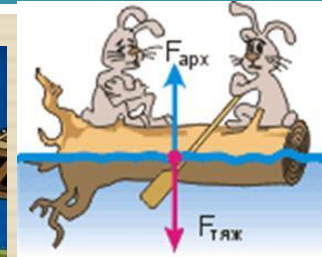
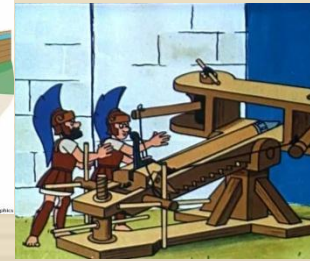

**Леона́рдо ди сер  
Пье́ро да Ви́нчи**  
(итал. *Leonardo di ser Piero  
da Vinci*, 15 апреля  
1452, — 2 мая 1519

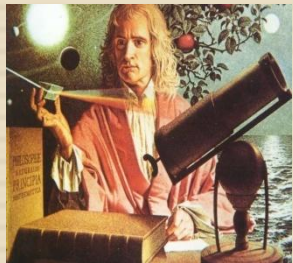
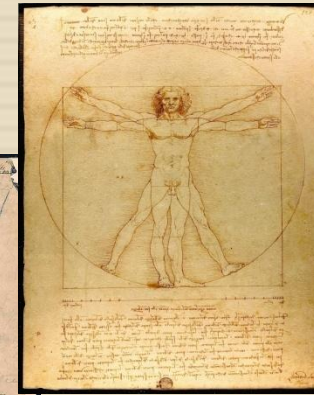
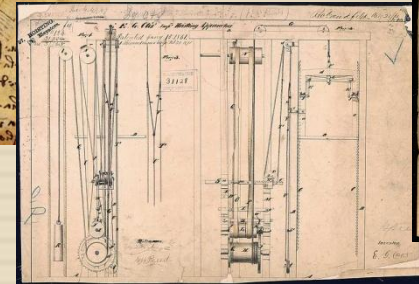
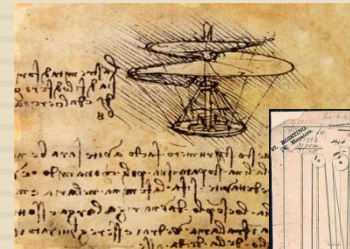

**Сэр Исаа́к Ньюто́н**  
(англ. *Sir Isaac Newton*, 4  
января 1643 — 31 марта  
1727

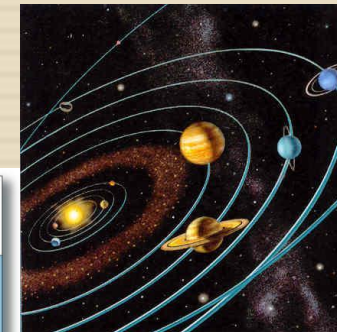
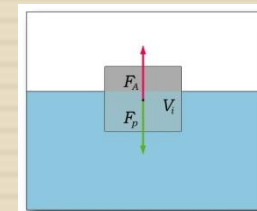

# Русские ученые-изобретатели.

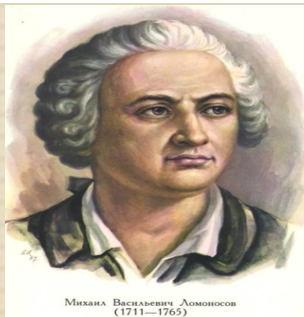

**Михаи́л Васи́льевич Ломоно́сов** (19 ноября 1711— 15апреля 1765) — первый русский учёный-естествоиспытатель мирового значения, энциклопедист, химик и физик



**Алекса́ндр Степа́нович Попо́в** (4 марта 1859— 31 декабря 1905 ,) — русский физик и электротехник, профессор.



**Короле́в Серге́й Павлович** [30.12.1906 — 14.1.1966, Москва], советский учёный, конструктор ракетно-космических систем, академик АН СССР ; дважды Герой Социалистического Труда ).



# Основные черты ученого изобретателя:



- Беспредельное трудолюбие
- Любознательность, стремление к познанию неизвестного.
- Преданность своему делу
- Высокая гражданственность, патриотизм
- Стремление заставить служить науку во благо человечества.
- Высочайший интеллект.
- Умение фантазировать
- Душевное благородство

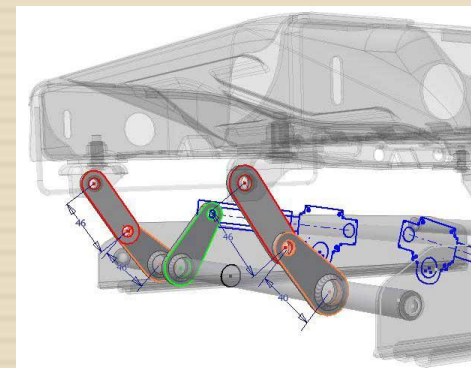

# «Отель для птиц»

Я еще не изобретатель, я только учусь.



Думаю,  
птицам понравится.

# Заключение



## Итоги конкурса:

Лауреатами конкурса стали :

- 1А – коллективная работа «Цветы к юбилею», посвященная 300-летию со дня рождения М.В. Ломоноса.
- 1Б – коллективная работа «Фруктовый натюрморт»
- 2А «Отель для птиц» – Потапов Арсений и Заславская Антонина
- «Чудо молот без единого гвоздя» – Потапов Арсений
- « Дом в котором я живу» – Герасимова Александра
- « Дом в котором я живу» – Лушина Ева
- «Символ науки – соенок» - Баранова Вероника
- 2Б – Коллективные работы «Птичье гнездо» и панно «Лебедь»

Спасибо за участие и поддержку нашего конкурса!

Мы поняли, что изобретателем быть не так уж и просто!

