

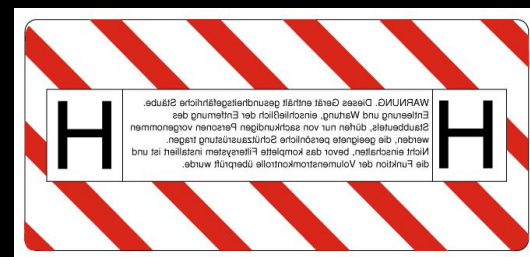

# НОВЫЙ ALTO ATTIX 360-2H



Безопасность  
прежде всего!

Безопасность прежде всего !

ALTO®

**Часто не видно**

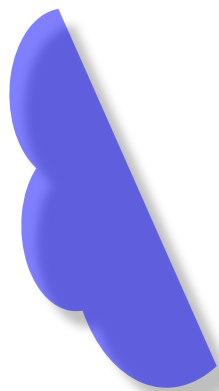

# Безопасность прежде всего!

ALTO®

## Профессиональные болезни

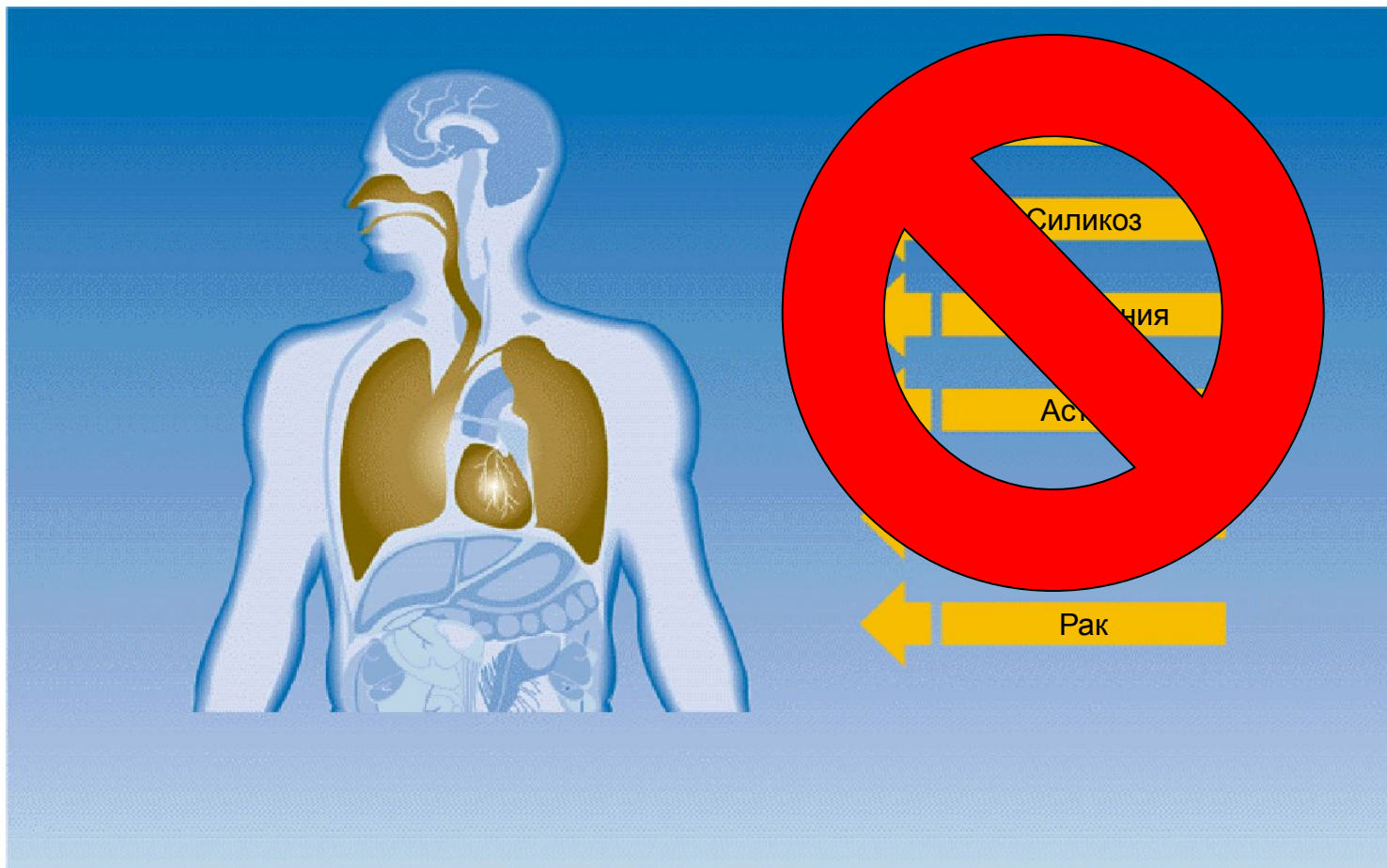

## 1. Первичные мероприятия

- Вредные материалы замещать не вредными
- Проводить мероприятия в помещениях и производственно-технические мероприятия, а именно, избавление от больших объемов сыпучего мусора

## 2. Вторичные мероприятия

- Вентиляция помещений при низком выходе вредных веществ
- Вентиляция помещений и уборка (= всасывание) при высоком выходе вредных веществ

## Законодательство

**EN 60335-2-69, Приложение AA**  
**IEC 60335-3-69**

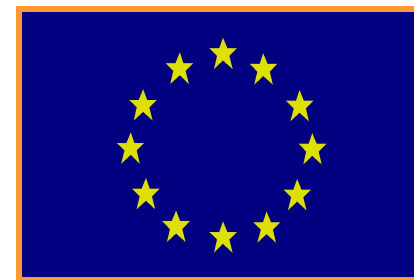

**Вредная для здоровья пыль** и/или  
**взрывоопасная пыль** должна убираться  
**безопасным пылесосом**, который  
специально для этого разработан и  
проверен.





# НОВЫЙ ALTO ATTIX 360-2H



Безопасность  
прежде всего

# Безопасность прежде всего!

ALTO®

## Пылесос АТТІХ 360-2Н предназначен для уборки вредной для здоровья пыли класса Н.

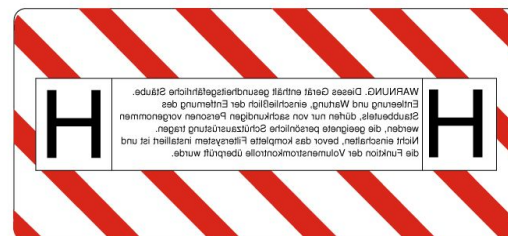

Пыль класса Н это, например:

Пыль, содержащая свинец, кадмий, целлюлозу, пыль от волокнистых материалов, медная, никелевая пыль, пыль с возбудителями болезней, бактериями, вирусами, а также много другой опасной пыли.

Безопасность прежде всего!

ALTO®

**Эту пыль не нужно  
долго искать!**

Ежедневно она  
появляется во  
время работы в  
**хозяйстве и в  
индустрии.**





# Безопасность прежде всего!

ALTO®

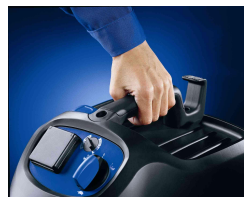
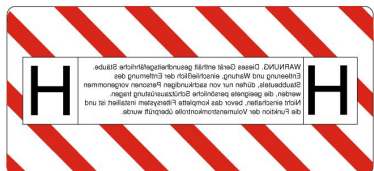

Для простой транспортировки  
– эргономичная ручка



Все на панели – держатель  
электрокабеля и держатель  
для аксессуаров.



Легко заметный удобный  
выключатель.



Поставляется с автоматикой  
для включения  
электроинструмента



# Безопасность прежде всего!

ALTO®

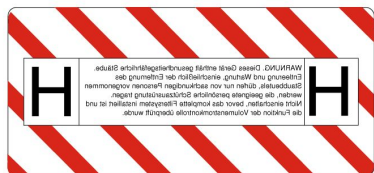

**Надежный держатель для контейнера – жесткие скобы**



**Легко освободить контейнер. Он не ребристый и без острых углов.**

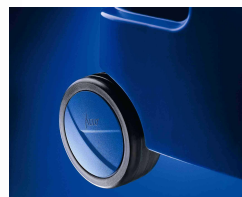

**Супермобильный – жесткие колеса на стальных осях.**

# Безопасность прежде всего!

ALTO®



**ALTO SoftStart – для мягкого пуска двигателя, предотвращает скачки напряжения**

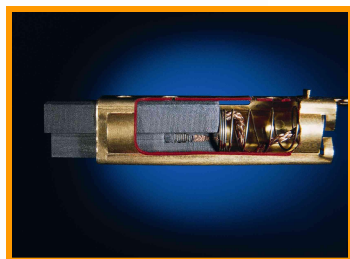

**Защищенные угольные щетки позволяют делать замену закрытых угольных щеток**



**Фильтр и фильтрующий мешок соответствуют требованиям класса H**

# Безопасность прежде всего!

ALTO®

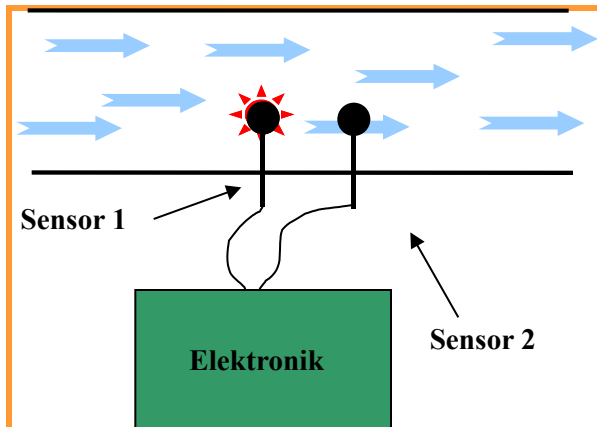

**Техника ALTO FlowSensor – это точное измерение скорости потока воздуха. Безопасность пользователя гарантирована.**



**Защита от импульсов тока во избежании возникновения функции антистатик**

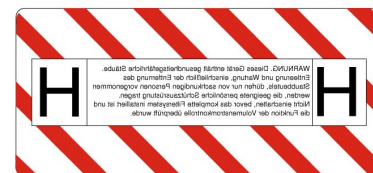

# Безопасность прежде всего!

ALTO®

## Мелкая пыль!

## Засоренный фильтр?



Просто закройте подключение или шланг и нажмите на кнопку **Push&Clean**. **Сильные потоки воздуха мягко очистят фильтр.**



**Push&Clean**  
Filter Cleaning System



# Безопасность прежде всего!

ALTO®

## Push&Clean

Filter Cleaning System



- ✓ Обеспечивает постоянно высокую силу всасывания
- ✓ Продлевает срок службы фильтра и снижает расходы
- ✓ Сокращает рабочее время
- ✓ Улучшает надежность пылесоса

# Безопасность прежде всего!

ALTO®

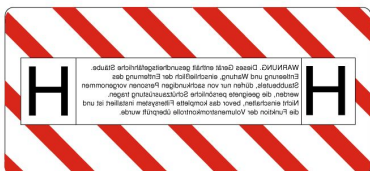

	ATTIX	360-2H
Потребл. мощность (max)	[W]	1500
Потребл. мощность(IEC)	[W]	1200
Объем	[l/min]	3600
Давление	[mbar]	230
Уровень шума	[dB(A)]	59
Объем контейнера	[l]	27
Д x Ш x В	[mm]	390x380x570
Вес	[kg]	10
Возетка		•
Автовключение		E
Регулир. числа оборотов		•
Антистатик		•
Очистка		Push&Clean
Мягкий		•
Держатель		•
Сетевой кабель (резиновый)		•
Всасывающий шланг	mm x m	27x3,5 AS
Муфта для инструмента		•
Мешок безоп. для фильтра		•
Безоп. фильтр. элемент		•
Фильтрующий материал		Целлюлоза (H)
Артикул		302001120





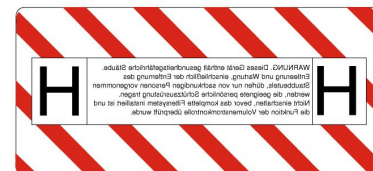
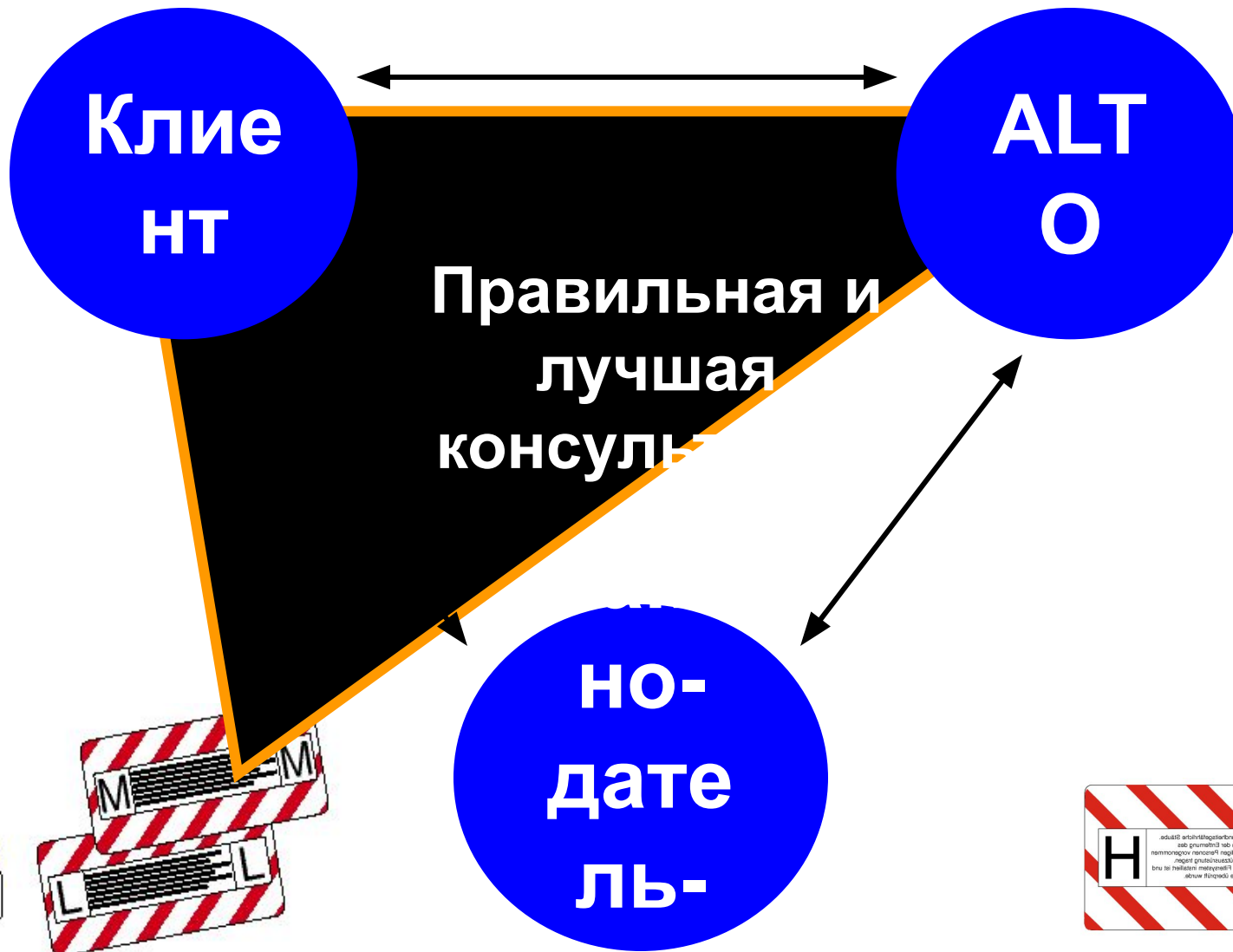

# НОВЫЙ ALTO ATTIX 360-2H

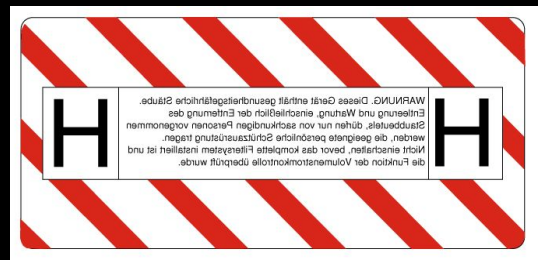

**Безопасность прежде всего!**