

**DIPLOMAT**

DENTAL SOLUTIONS

# DIPLOMAT CONSUL DC 170

## ПЕЩЕННАЯ КРЕСЛОМ



Жесткая плевательница



# DIPLOMAT CONSUL DC 170



Плевательница с поворотом

ПЕЩЕННАЯ  
КРЕСЛОМ

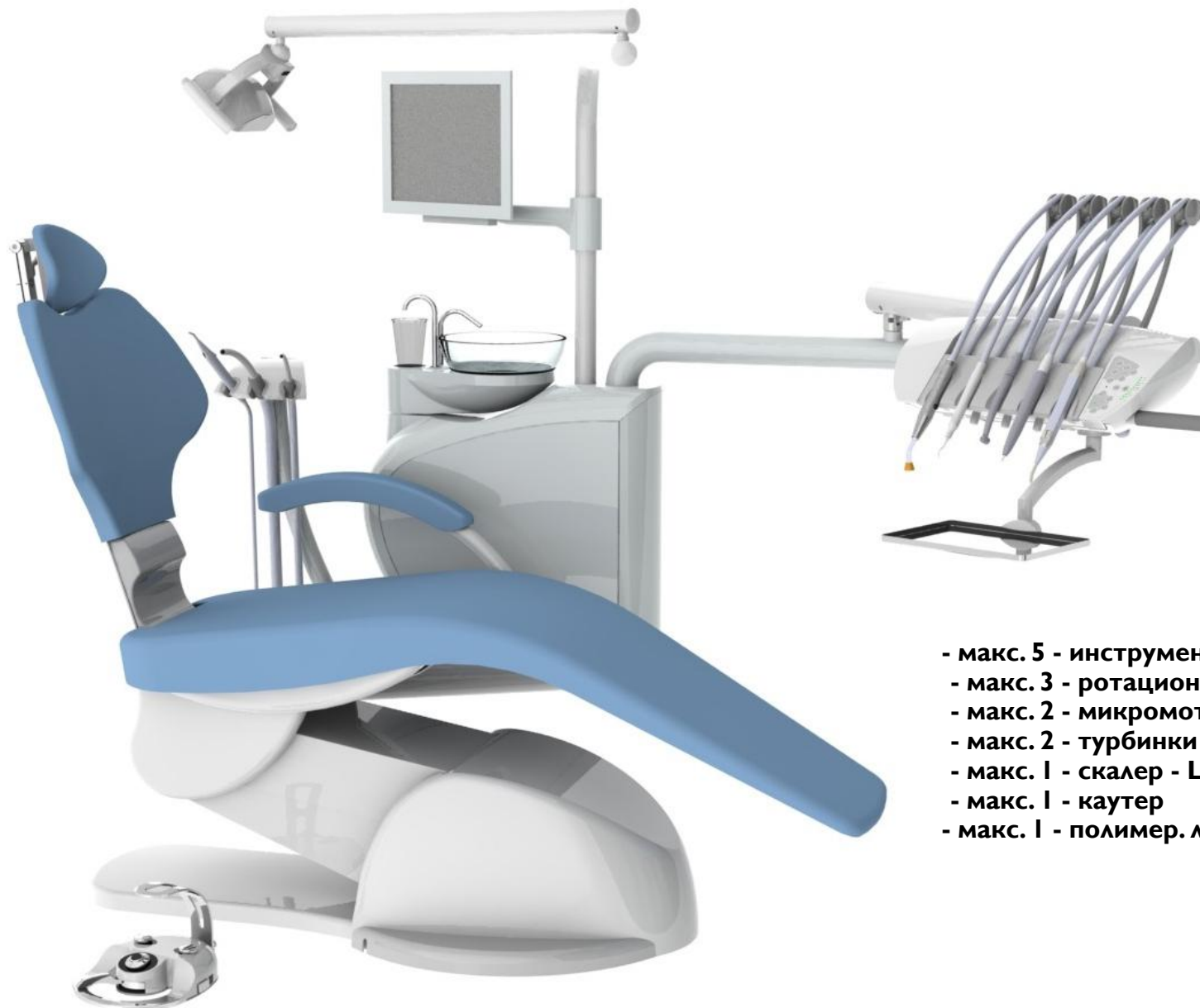

- макс. 5 - инструментов (с подсветкой)
- макс. 3 - ротационные инструмента
- макс. 2 - микромотора (MC, MX, MX2)
- макс. 2 - турбинки
- макс. 1 - скалер - LED
- макс. 1 - каутер
- макс. 1 - полимер. лампа LED

# СТОЛИК ВРАЧА



**Шприц MINIMATE, MINIASSISTANT, MINILIGHT 3F,  
MINIBRIGHT**

**Турбинки с подсветкой**

**Микродвигатель MC2 и ISOLITE 300**

**Микродвигатель MC3 и турбины /4VLM/**

**Микродвигатель Bien Air MX, MX2**

**Каутер**

**Полимер. лампа MECTRON**

**УУЗК AMDENT Bi 11f**

**УУЗК SATELEC SUPRASSON SP 4055, NEWTRON**

**УУЗК EMS**

**УУЗК BIEN AIR POWERCARE P2K**

# СТОЛИК ВРАЧА



**Трей столик DC 170**

177 мм x 239 мм спрессованный



**Трей столик DC 170**

181 мм x 280 мм гнутый



**Трей столик с рукояткой с правой стороны**

# Клавиатура со самостоятельными кнопками

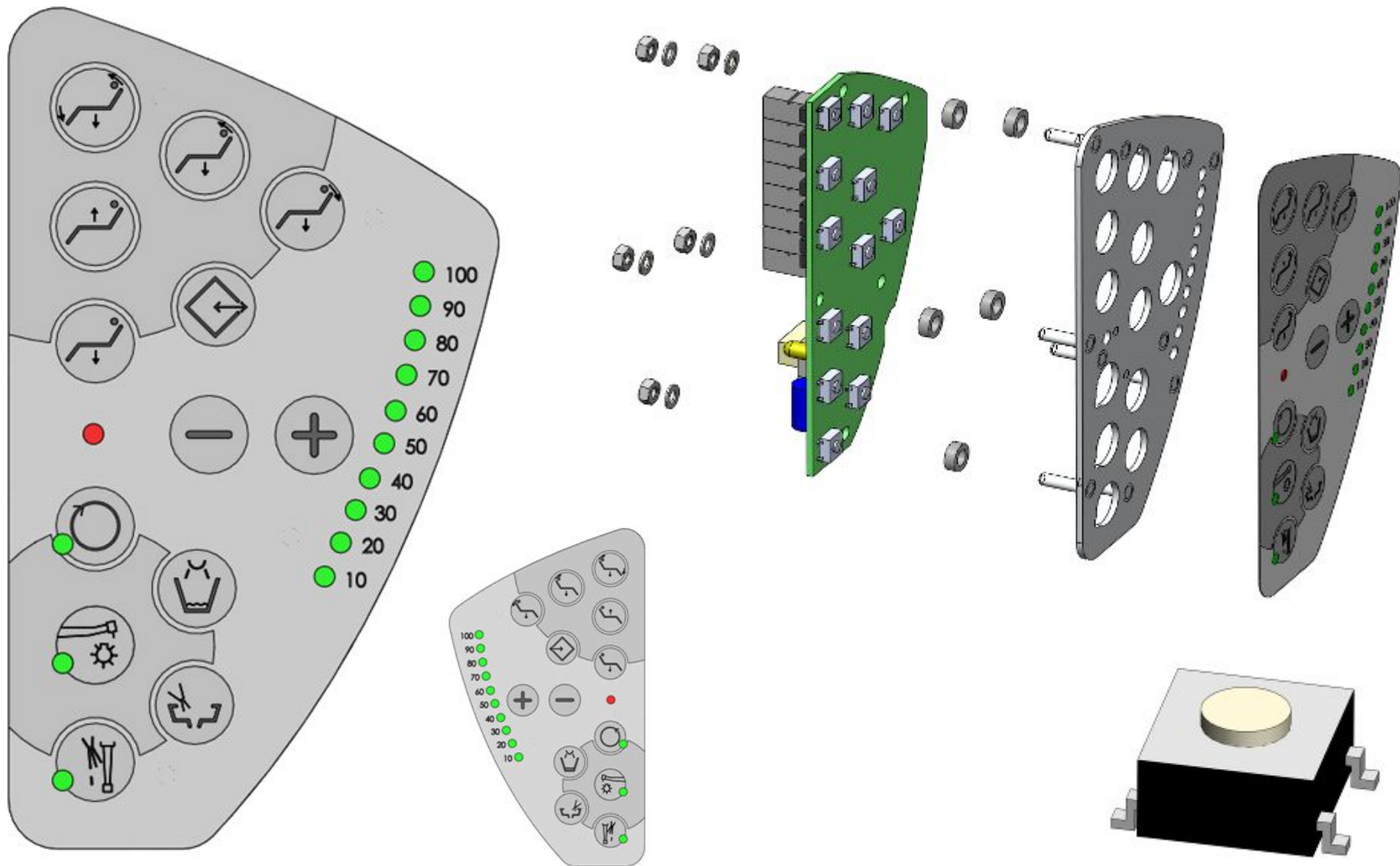

# БЛОК ПЛЕВАТЕЛЬНОСТИ



**Жесткая плевательница**



**Плевательница с поворотом – ручным**

# БЛОК ПЛЕВАТЕЛЬНОСТИ



## БЛОК ПЛЕВАТЕЛЬНОСТИ :

Держатель слюноотсоса  
Слюноотсос  
Система CATTANI  
Механический сепаратор амальгамы CATTANI  
Система DURR – 1 клапан  
Система DURR – 2 клапана  
Нагреватель воды в стакан  
Бутылка охлаждающей воды  
Миска плевательницы – прозрачная, матовая, керамическая

## ПЛЕЧО АССИСТЕНТА :

Поворотное плечо ассистента - основное  
Держатель на 3 инструмента  
Большой и маленький отсос  
Слюноотсос на месте ассистента  
Шприц MINIMATE  
Шприц MINILIGHT  
Полимер. лампа MECTRON  
Полимер. лампа ULTRALIGHT  
Камера DP 7



## Дополнительное

### Ножной выключатель :

- MARQUARDT,
- NOK – новая электроника
- UNO – новая электроника

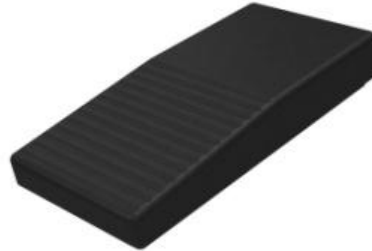

### Столик для инструментов:

- прямой
- пониженный



### Светильники :

- SÍRIUS с выкл.
- XENOS
- Светильник с весом до 1,2 кг.

### Кресла:

- DE 20 в стандарте
- подключение к DM 20 – опция

- LCD MONITOR NEOVO DR 17 с принадлежностями



## Подставки металлические

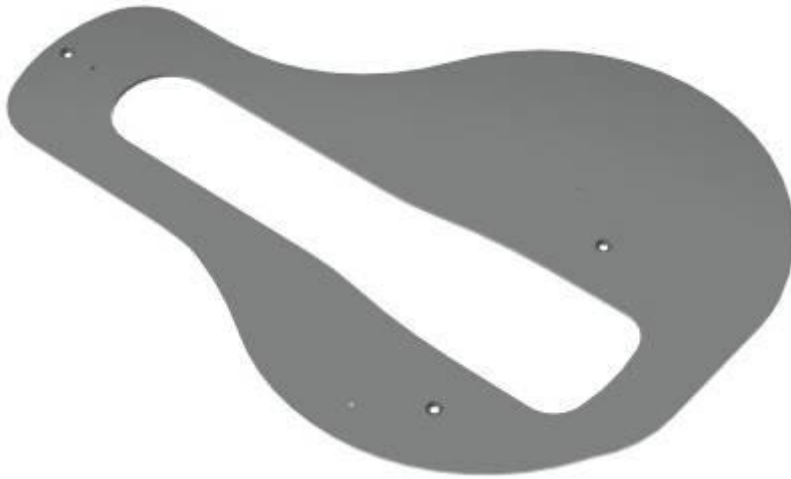

DC, DL-DE20 – навесная ,  
энергоблок в кресле

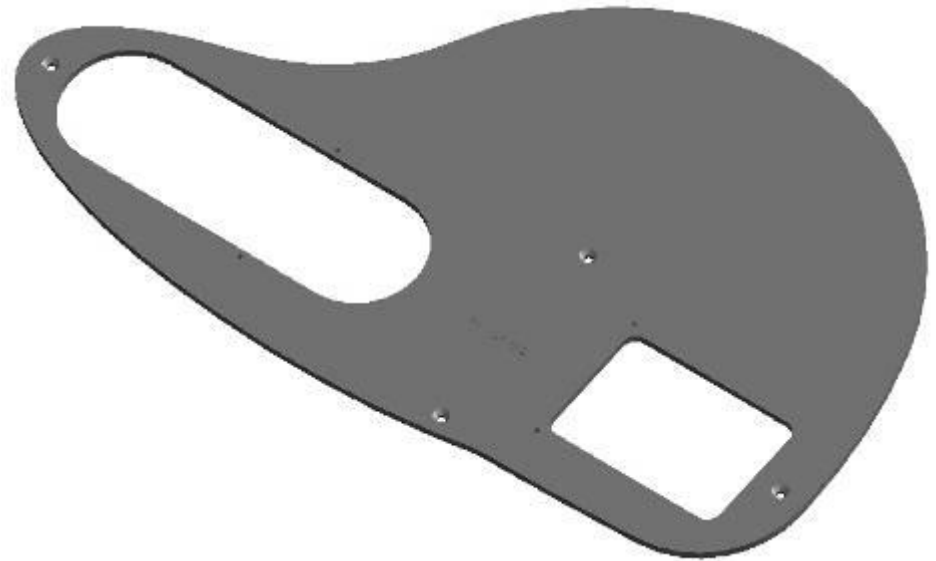

DC-DM20 M09 - навесная,  
энегроблок в кресле

# DIPLOMAT ADEPT DA 370



**СТАЦИОНАРНАЯ – КОТОРАЯ  
НЕСЕТ КРЕСЛО**

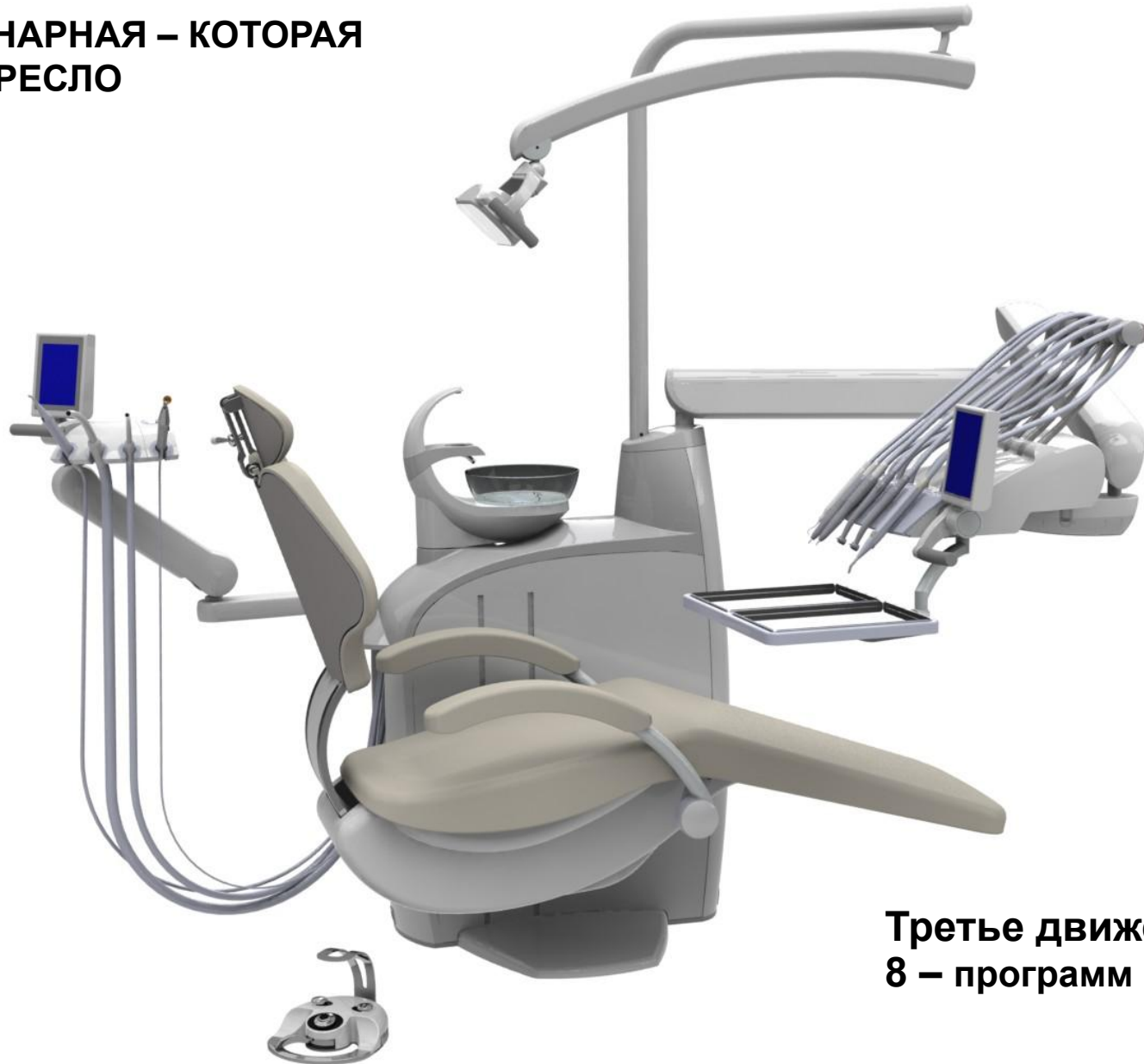

**Третье движение кресла  
8 – программ кресла**

# DIPLOMAT ADEPT DA 380



**СТАЦИОНАРНАЯ – КОТОРАЯ  
НЕСЕТ КРЕСЛО**



# DIPLOMAT ADEPT DA 370, DA380



## Основное описание стоматологической установки:

- стоматологическая установка на 6 инструментов несущая кресло, предназначена для врачей работающих левой или правой рукой
- электроника установки похожа электронике ДЦ 350
- положение кресла управляется из-за помощи трех двигателей Hanning (подъем кресла вверх, регулия положения опоры спины, откидывание верхней части кресла)
- два элемента безопасности крышки под сиденьем, один элемент безопасности опоры спины и столика ассистента
- возможность пользования до 8 запрограммируемых положений кресла
- потенциометрическая съемка положения двигателей
- пантографическое плечо столика врача с пневматическим тормозом в стандартном оснащении
- стоматологический светильник Xenos
- возможность монтажа рентгеновского аппарата Planmeca с пантографическим плечом Planmeca
- ножной выключатель UNO или NOK
- оснащенность инструментами столика врача как у ДЦ 350, ДЛ 320
- оснащение блока плевательницы ДА 370, ДА 380 такое как есть у ДЦ 350 , ДЛ 320, включая систему гигиены и деконтаминации
- возможность электронного управления поворота чаши плевательницы
- материал чаши плевательницы – матовое стекло или керамика
- консол ассистента из двух частей, пантографическое с механическим тормозом
- столик ассистента в исполнении и оснащенности такой как у ДЦ 350 и ДЛ 320 с touch screen или клавиатурой из фольги
- опытная серия стоматологических установок ДА 370 и ДА 380 – февраль – март 2011г. в количестве 6 шт.

# DIPLOMAT ADEPT DA 370, DA380

## Минимальные и максимальные позиции кресла

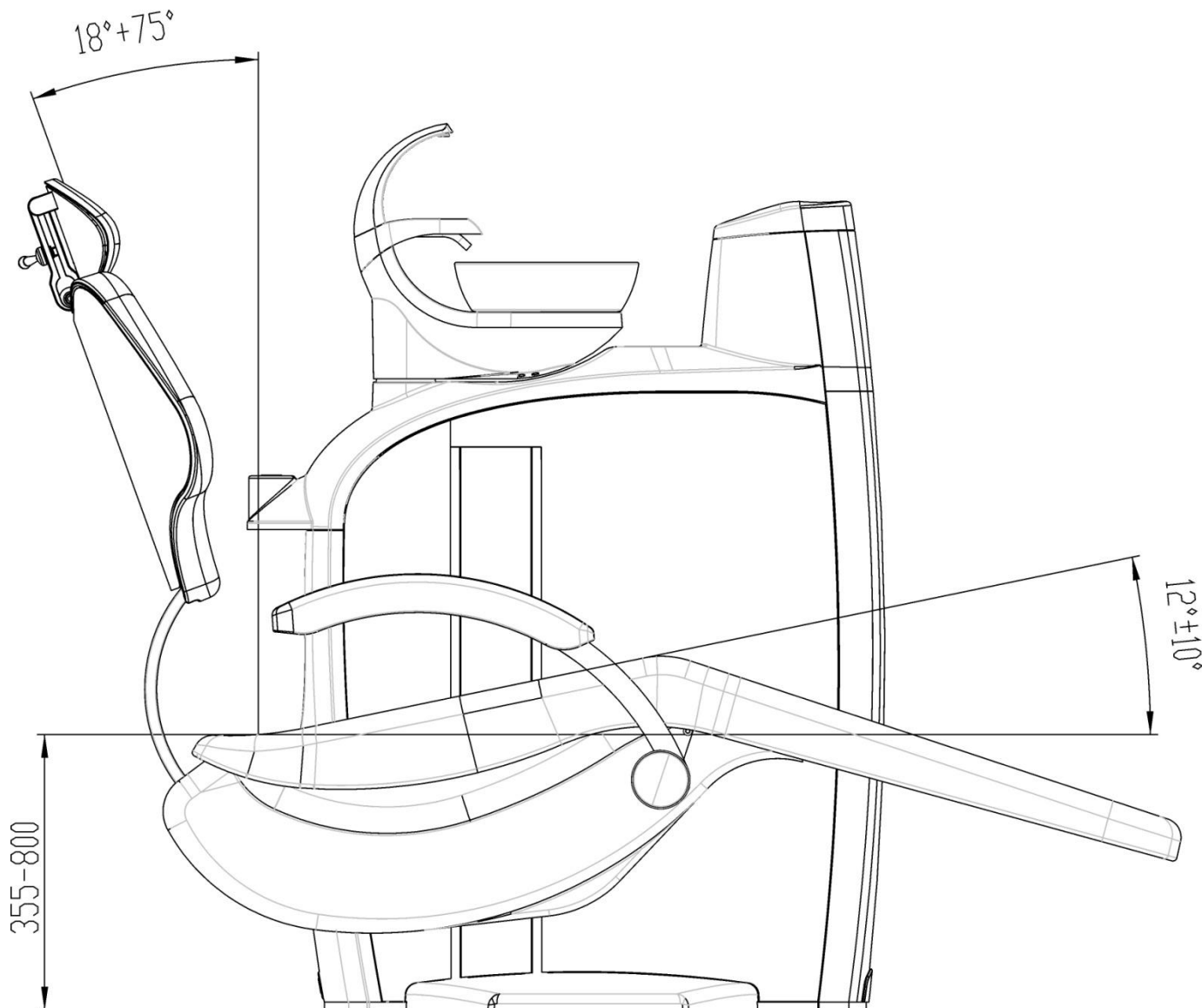

# DIPLOMAT ADEPT DA 370, DA380



- контактный LCD дисплей
- макс. 6 инструментов (с подсветкой)
- макс. 5 ротационных инструментов
- макс. 5 коллекторных микромоторов
- макс. 2 МХ бесколлекторные микромотора
- макс. 1 скалер
- макс. 1 коутер



- пистолет MINIASSISTENT, MINIMATE
- пистолет MINILIGHT 6F, 3F
- пистолет MINIBRIGHT
- турбина со шлангом с подсветкой
- микромотор MC2
- микромотор ISOLITE 300
- микромотор MC3
- микромотор МХ, МХ2
- полимеризационная лампа MECTRON
- полимеризационная лампа ULTRALIGHT
- скалер AMDENT BI I IF
- скалер AMDENT BI I IF LIGHT
- скалер SATELEC SP4055
- скалер SATELEC NEWTRON
- скалер EMS FS-286
- скалер Bien Air POWERCARE P2K

# DIPLOMAT ADEPT DA 370, DA380

**ТРЕЙ СТОЛИК СЪЕМНЫЙ,  
НЕРЖАВЕЮЩАЯ СТАЛЬ**

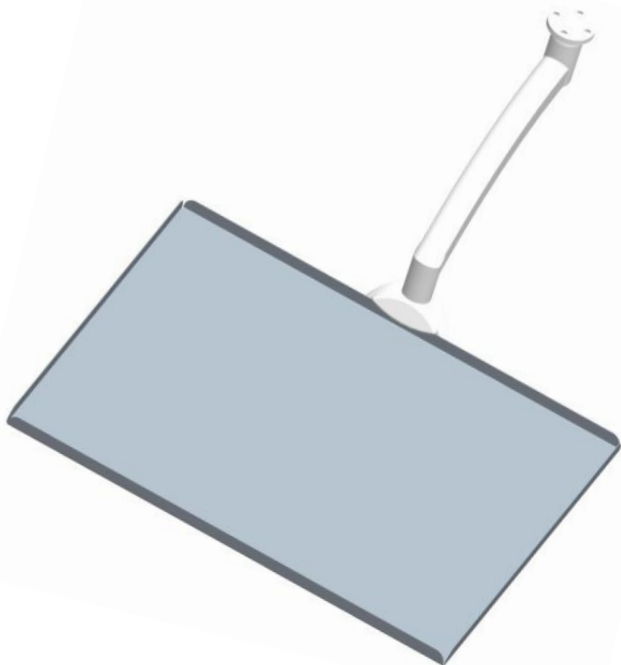

**ТРЕЙ СТОЛИК, БЕЛЫЙ,  
ПЛАСТМАССОВЫЙ**

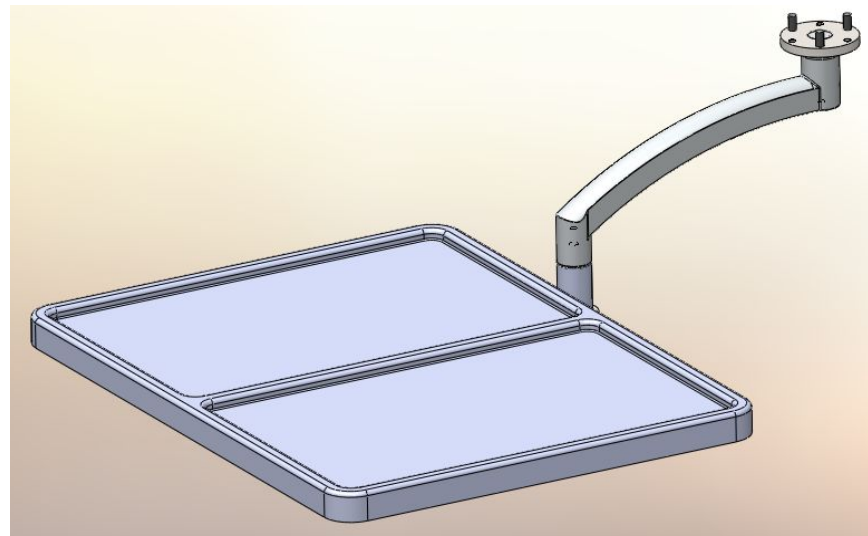



# DIPLOMAT ADEPT DA 370



# DIPLOMAT ADEPT DA 370

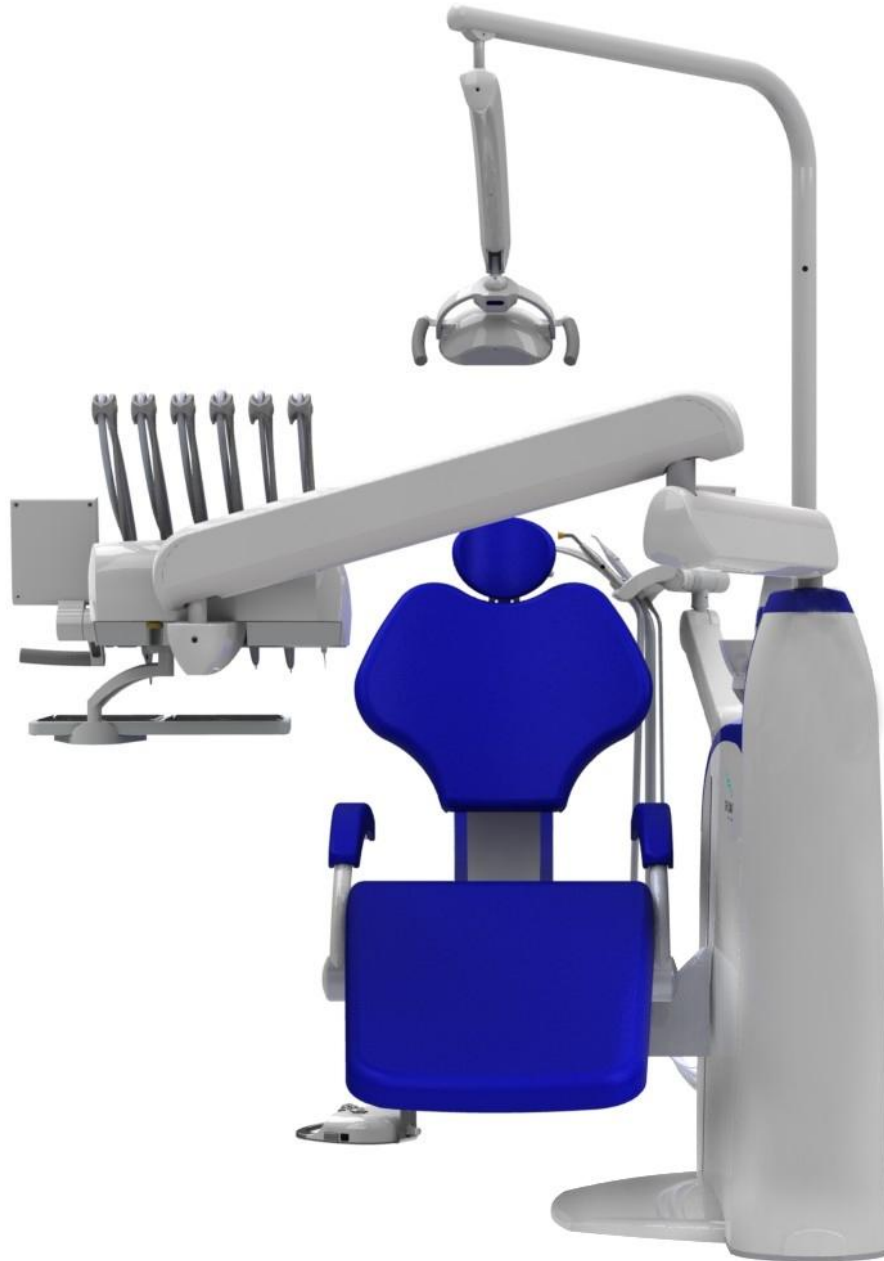

# DIPLOMAT ADEPT DA 370

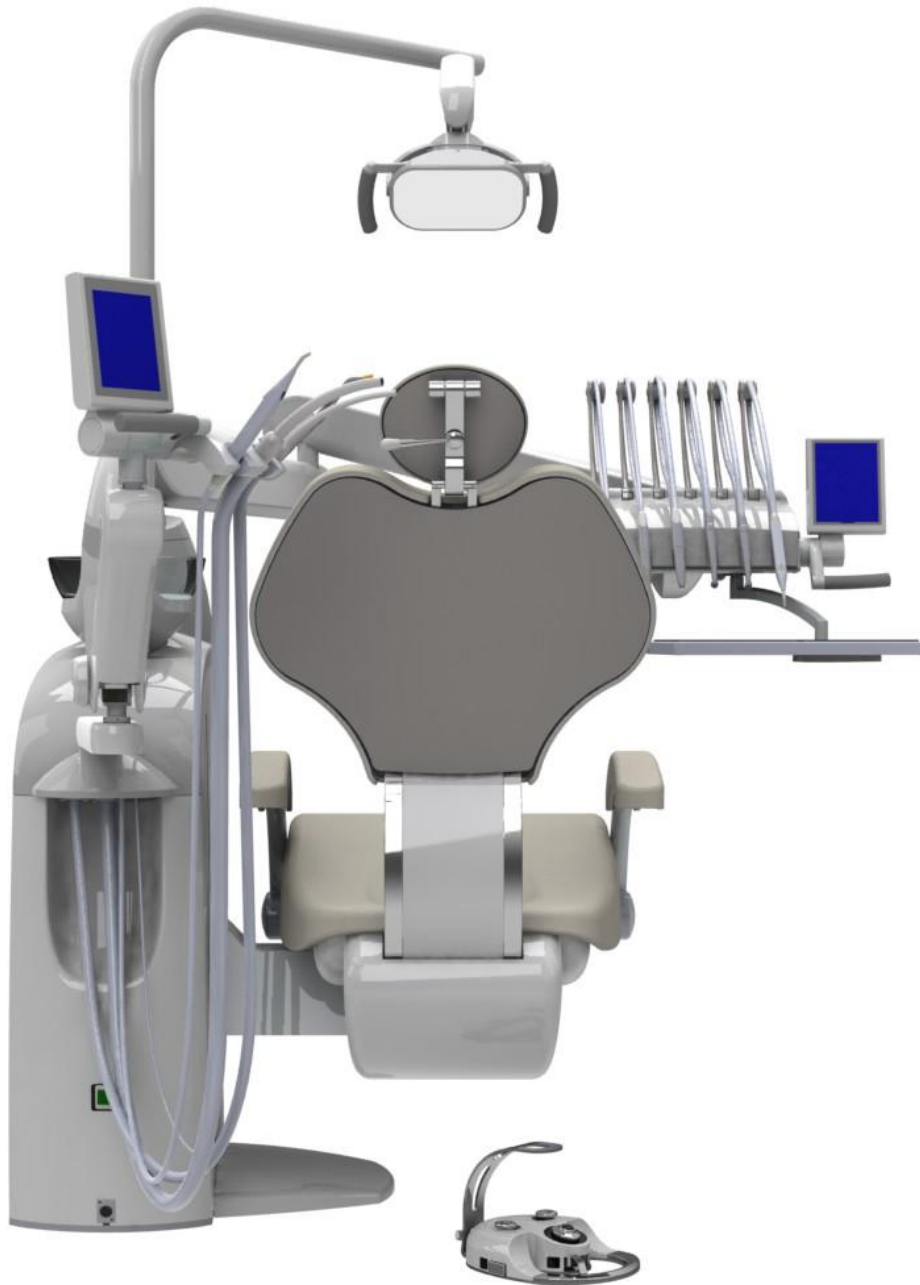

# DIPLOMAT ADEPT DA 370

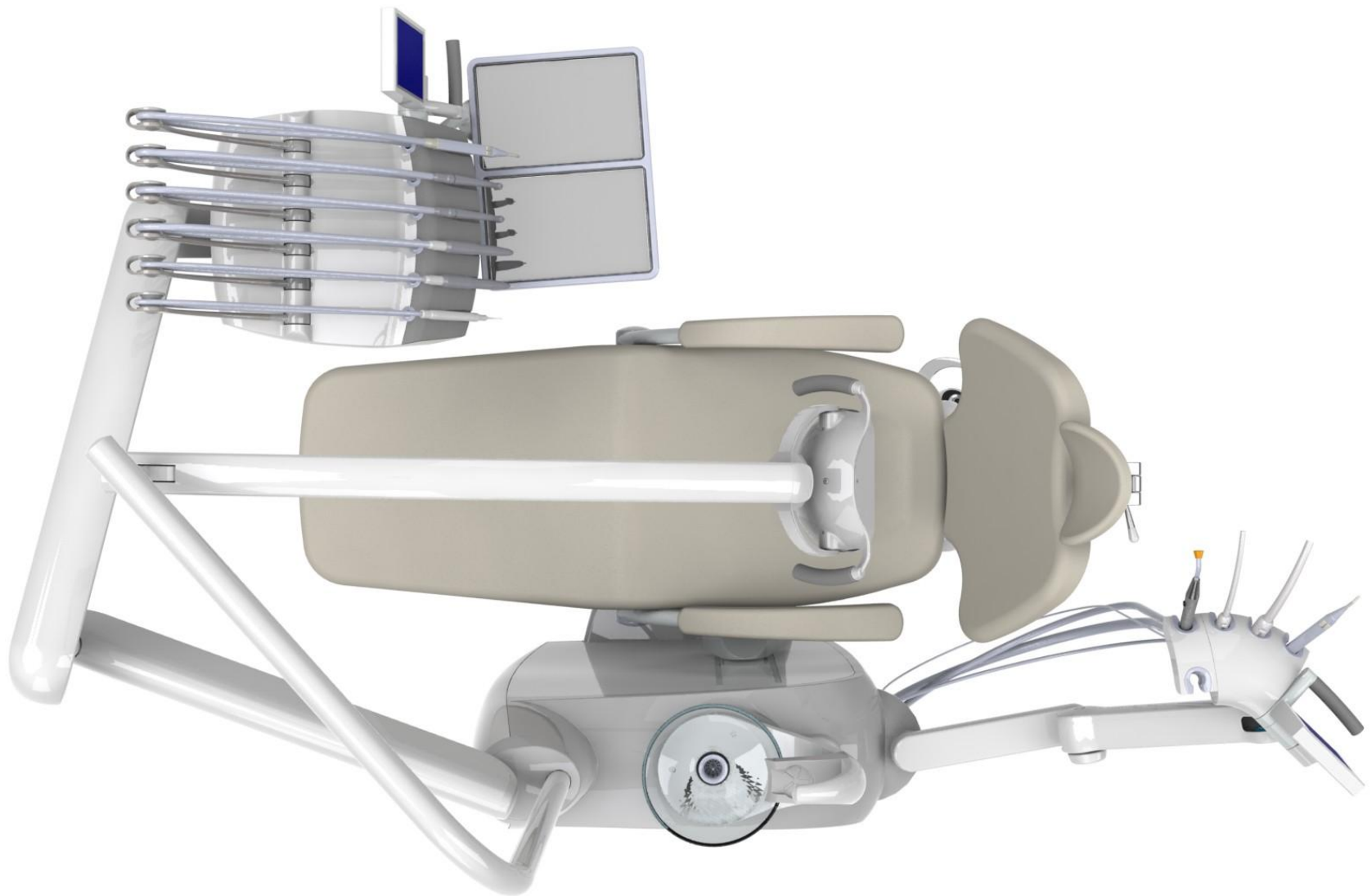

**DIPLOMAT ADEPT DA 370, DA380**  
**ПЕДАЛИ НОЖНОГО**  
**УПРАВЛЕНИЯ**



**УНО**



**НОК**

# Подставка металлическая

