



DIPLOMAT

DENTAL SOLUTIONS

DIPLOMAT ADEPT DA 370



**СТАЦИОНАРНАЯ – КОТОРАЯ
НЕСЕТ КРЕСЛО**

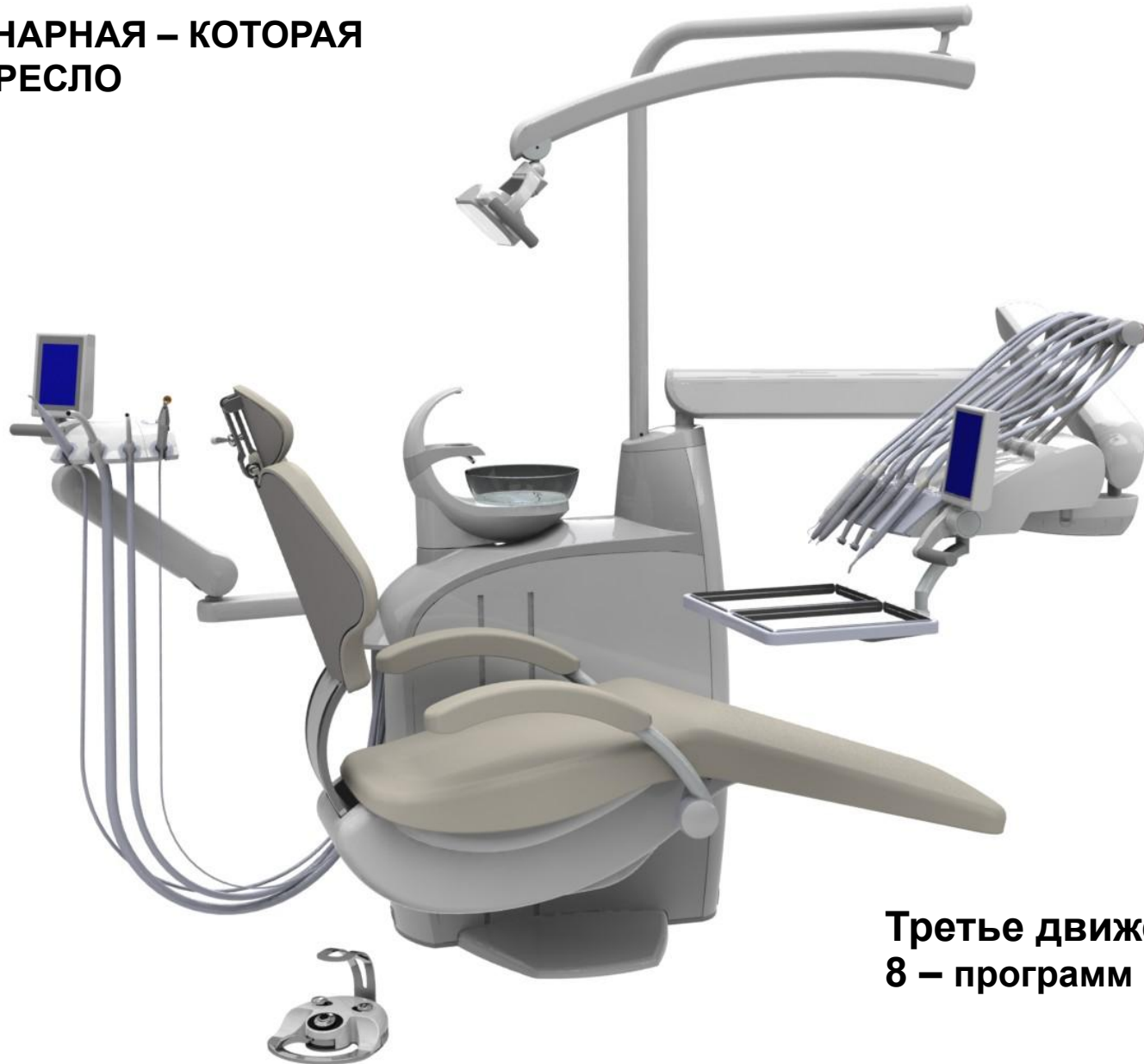

**Третье движение кресла
8 – программ кресла**

DIPLOMAT ADEPT DA 380



**СТАЦИОНАРНАЯ – КОТОРАЯ
НЕСЕТ КРЕСЛО**



DIPLOMAT ADEPT DA 370, DA380



Основное описание стоматологической установки:

- стоматологическая установка на 6 инструментов несущая кресло, предназначена для врачей работающих левой или правой рукой
- электроника установки похожа электронике ДЦ 350
- положение кресла управляется из-за помощи трех двигателей Hanning (подъем кресла вверх, регулия положения опоры спины, откидывание верхней части кресла)
- два элемента безопасности крышки под сиденьем, один элемент безопасности опоры спины и столика ассистента
- возможность пользования до 8 запрограммируемых положений кресла
- потенциометрическая съемка положения двигателей
- пантографическое плечо столика врача с пневматическим тормозом в стандартном оснащении
- стоматологический светильник Xenos
- возможность монтажа рентгеновского аппарата Planmeca с пантографическим плечом Planmeca
- ножной выключатель UNO или NOK
- оснащенность инструментами столика врача как у ДЦ 350, ДЛ 320
- оснащение блока плевательницы ДА 370, ДА 380 такое как есть у ДЦ 350 , ДЛ 320, включая систему гигиены и деконтаминации
- возможность электронного управления поворота чаши плевательницы
- материал чаши плевательницы – матовое стекло или керамика
- консол ассистента из двух частей, пантографическое с механическим тормозом
- столик ассистента в исполнении и оснащенности такой как у ДЦ 350 и ДЛ 320 с touch screen или клавиатурой из фольги
- опытная серия стоматологических установок ДА 370 и ДА 380 – февраль – март 2011г. в количестве 6 шт.

DIPLOMAT ADEPT DA 370, DA380

Минимальные и максимальные позиции кресла

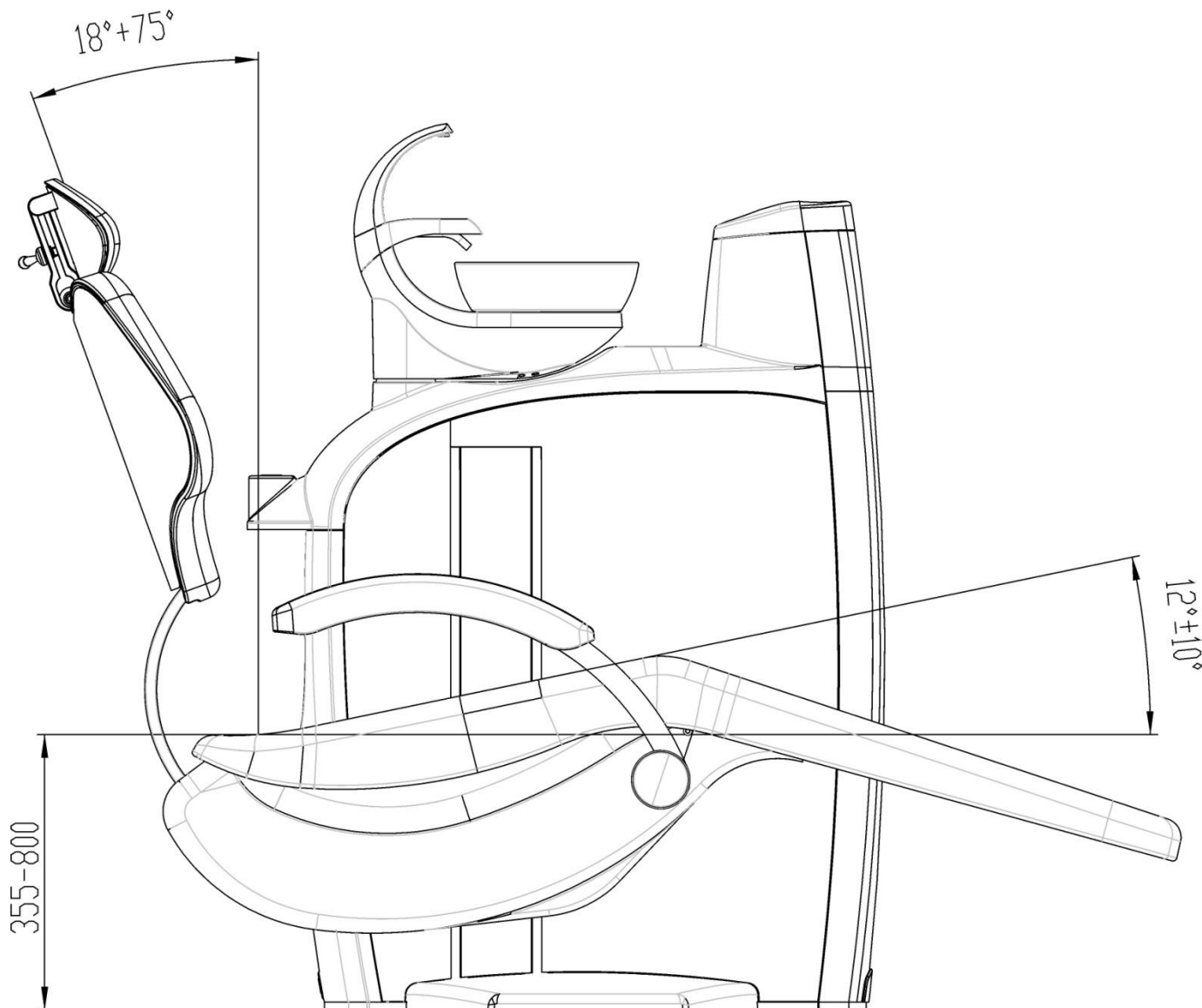

DIPLOMAT ADEPT DA 370, DA380



- контактный LCD дисплей
- макс. 6 инструментов (с подсветкой)
- макс. 5 ротационных инструментов
- макс. 5 коллекторных микромоторов
- макс. 2 МХ бесколлекторные микромотора
- макс. 1 скалер
- макс. 1 каутер

- пистолет MINIASSISTENT, MINIMATE
- пистолет MINILIGHT 6F, 3F
- пистолет MINIBRIGHT
- турбина со шлангом с подсветкой
- микромотор MC2
- микромотор ISOLITE 300
- микромотор MC3
- микромотор МХ, МХ2
- полимеризационная лампа MECTRON
- полимеризационная лампа ULTRALIGHT
- скалер AMDENT BI I IF
- скалер AMDENT BI I IF LIGHT
- скалер SATELEC SP4055
- скалер SATELEC NEWTRON
- скалер EMS FS-286
- скалер Bien Air POWERCARE P2K

DIPLOMAT ADEPT DA 370, DA380

**ТРЕЙ СТОЛИК СЪЕМНЫЙ,
НЕРЖАВЕЮЩАЯ СТАЛЬ**

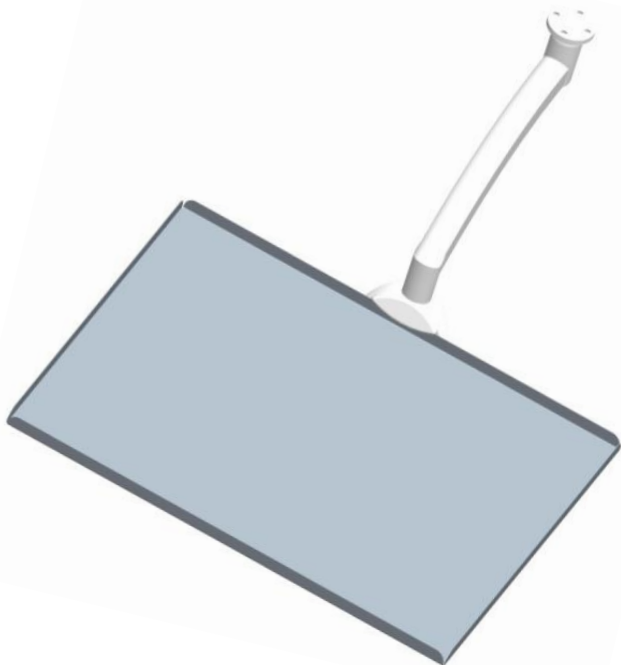

**ТРЕЙ СТОЛИК, БЕЛЫЙ,
ПЛАСТМАССОВЫЙ**

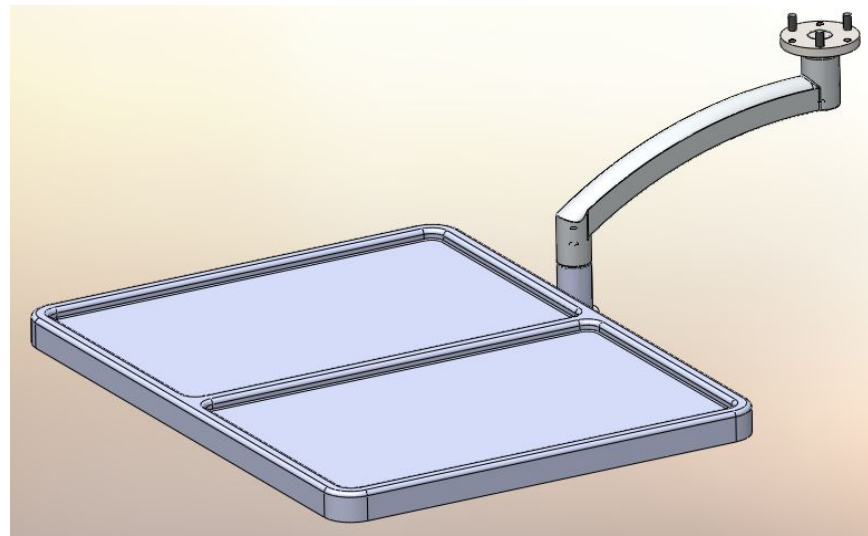

DIPLOMAT ADEPT DA 370



DIPLOMAT ADEPT DA 370

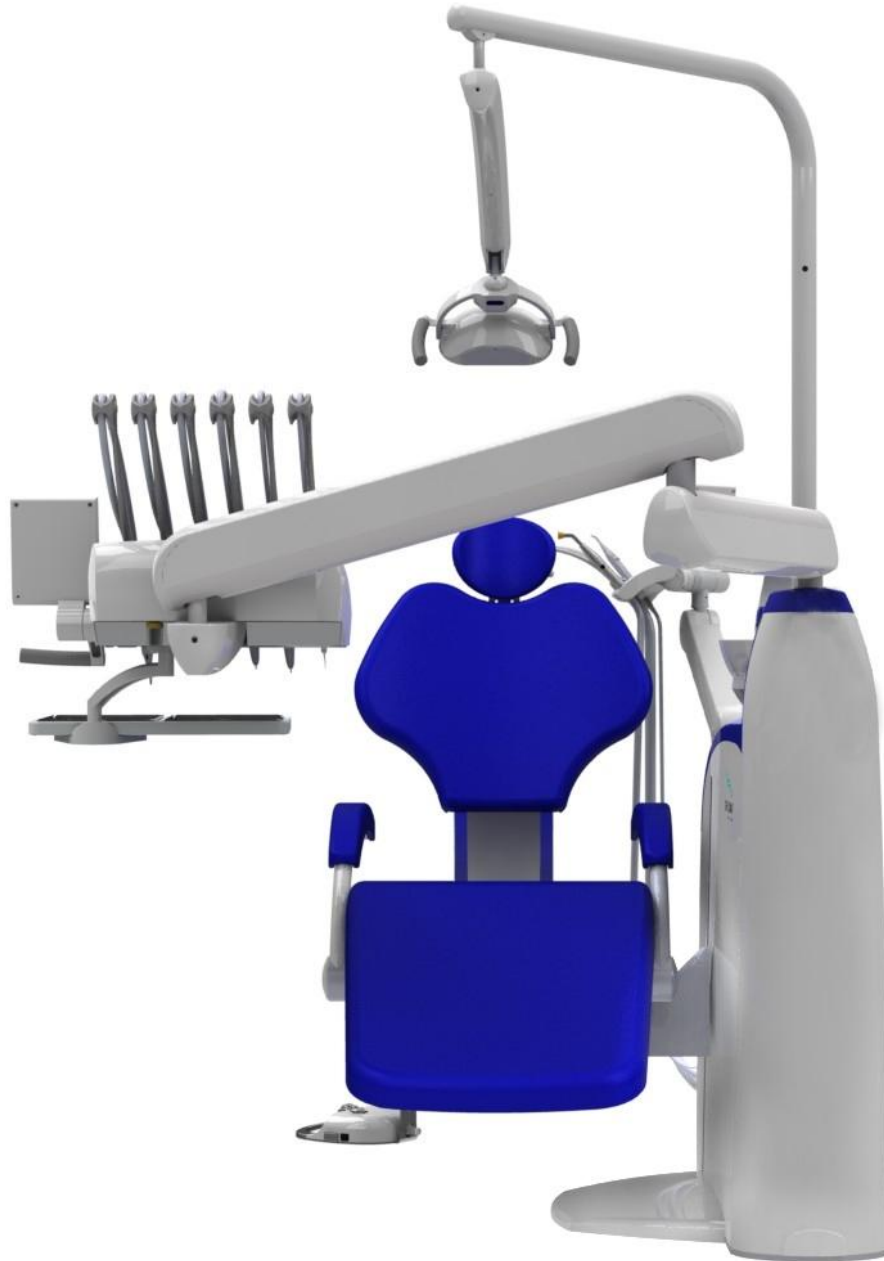

DIPLOMAT ADEPT DA 370

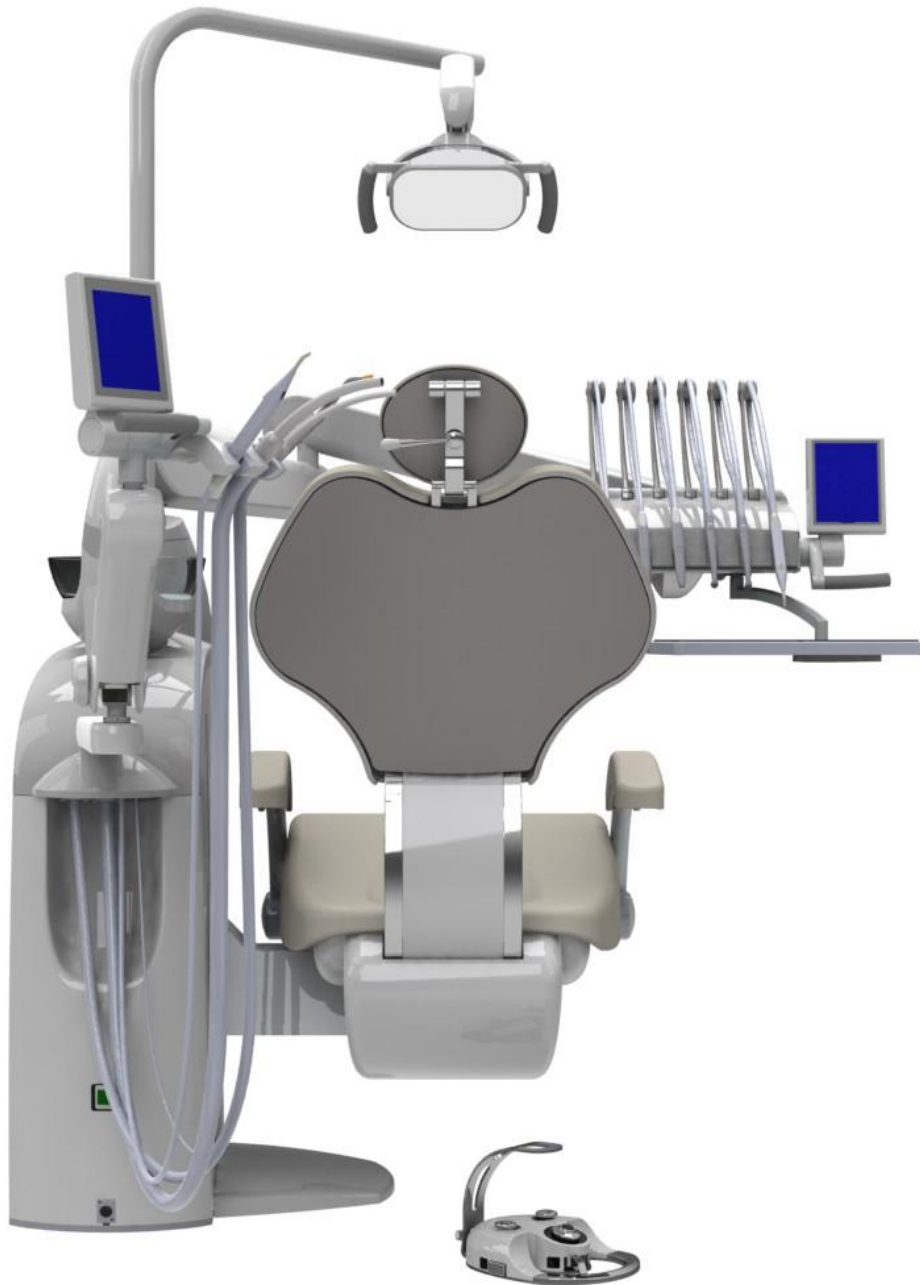

DIPLOMAT ADEPT DA 370

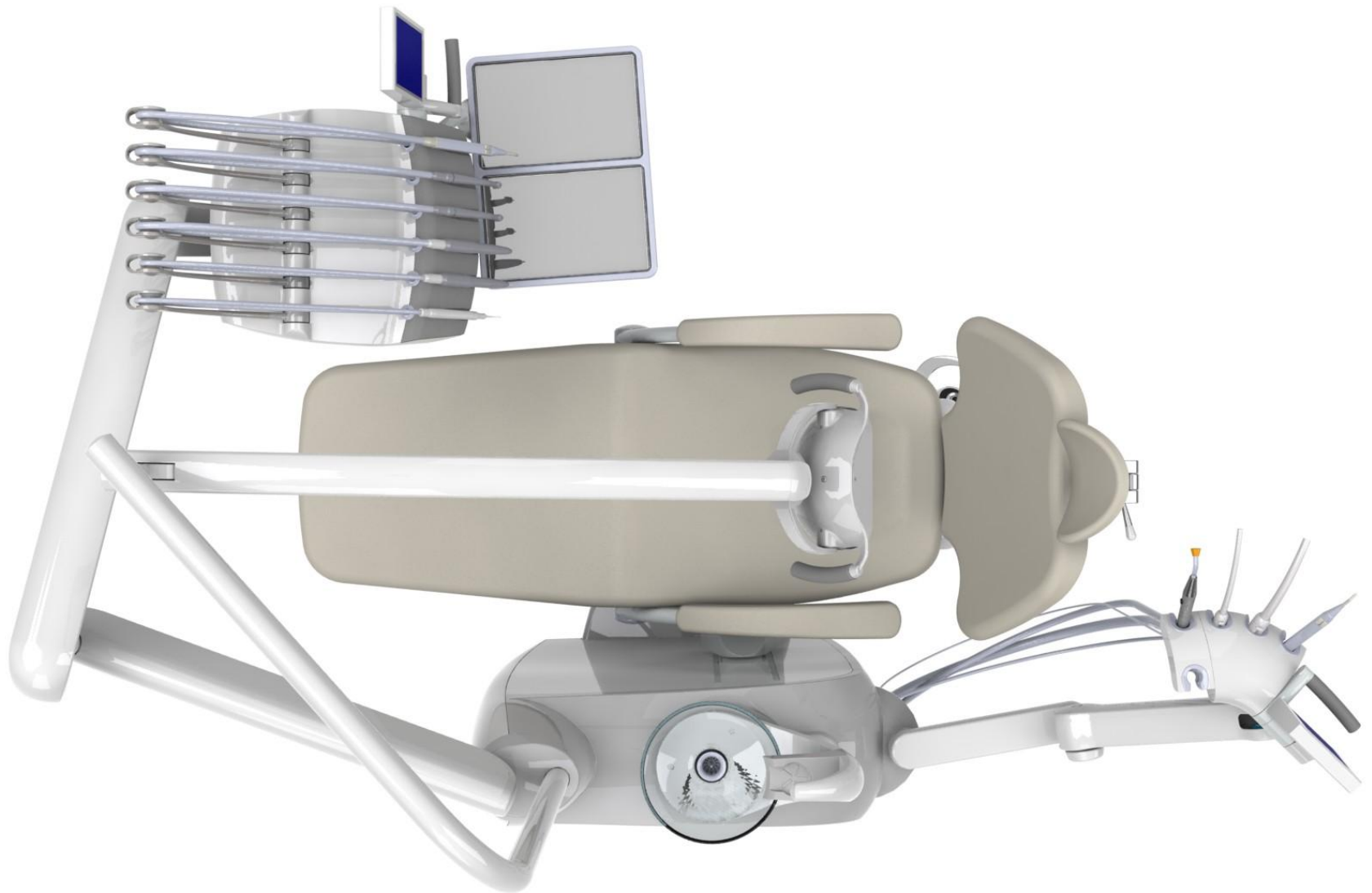

DIPLOMAT ADEPT DA 370, DA380
ПЕДАЛИ НОЖНОГО
УПРАВЛЕНИЯ



УНО



НОК

Подставка металлическая

