

Konica Minolta bizhub 210/162



Название

- Konica Minolta bizhub 162 и bizhub 210

Позиционирование

- Преемник Konica Minolta Di1611/7216 и Di2011/7220
- Дополнение к bizhub 160, 160f, 161

Запуск

- Июнь 2005





bizhub 162 / 210

Спецификация

Скорость: 21 cpm A4 поперек / 12 cpm A3 (bizhub 210)
16 cpm A4 поперек / 7 cpm A3 (bizhub 162)

Первая копия: менее 7 sec. (со стекла)
менее 11 sec. (с ADF)

Разогрев: менее 15 sec. (bizhub 210) / 30 sec. (bizhub 162)

Память: 32 MB

Разрешение: 600 x 600 dpi

Масштаб: 25 - 400 % с шагом 0.1%

Плотность бумаги: 60 - 160 g/m²

Нагрузка: 3 – 16тк (bizhub 210)

2 – 12тк (bizhub 162)

Ресурс: 300 тк или 5 лет (bizhub 210)

240 тк или 5 лет (bizhub 162)



Спецификация

Копирование

- Малое время выхода первой копии
- Широкий диапазон масштаба
- Поворот изображения
- Копирование 2-на-1 / 4-на-1
- Смешанные оригиналы
- Режим книги
- Авто настройка яркости
- Автовыбор бумаги
- Сортировка смещением/ крест-накрест

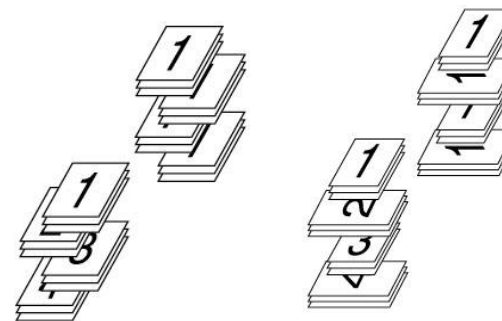
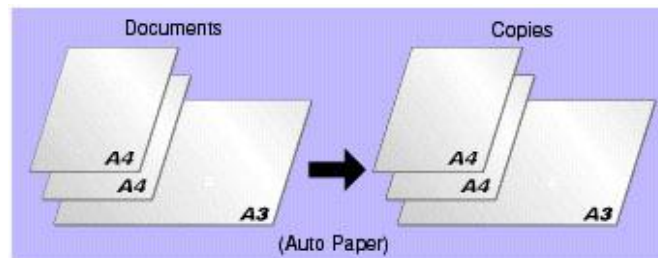
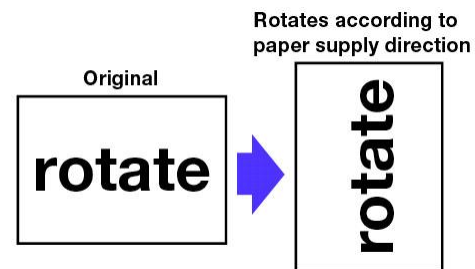

Спецификация

Печать

- **GDI** печать стандартно
*(bizhub 162: 16 ppm на 300 dpi, 12 ppm на 600 dpi;
bizhub 210: 21 ppm на 300 dpi, 12 ppm на 600 dpi)*
- **PCL 6 / 5e** печать с IC-205
(bizhub 162: 16 ppm на 600 dpi; bizhub 210: 21 ppm на 600 dpi)
- **USB и Параллельный порт** (стандартно)
- Сеть **10baseT/100baseTX** (дополнительно)
- Функции комбинирования (до 16 страниц на один лист)
- Водяные знаки (7 вариантов)
- Конфиденциальная печать

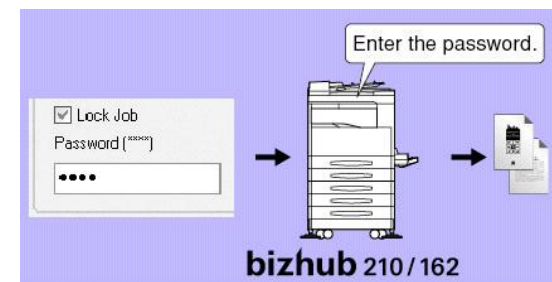

Спецификация

Сканирование

- Локальное Twain сканирование (Ч/Б, вручную и через DF-502/DF-605)
- Скорость: 16 опт через DF-502, 20 опт через DF-605
- Формат: TIFF, PDF
- Сканирование на eMail, FTP (с дополнительным FK-505, SU-502 и NC-502)

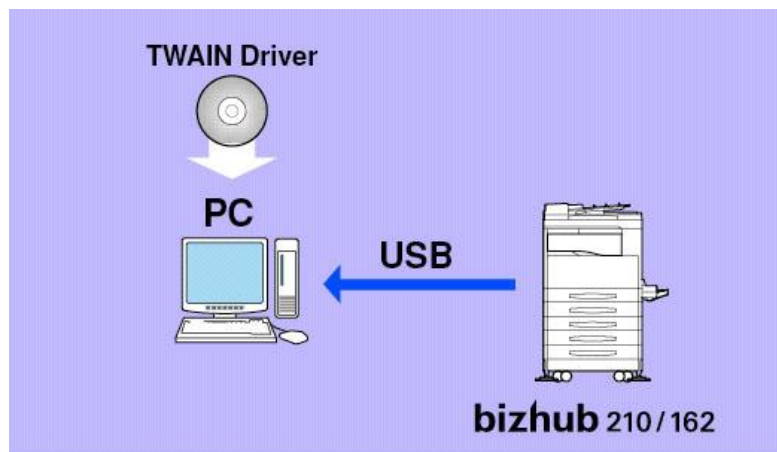

Спецификация

Факс

- Super G3
- Шесть режимов качества передачи
- Поворот изображения передача/прием
- Вместительная память для приема
- Скоростной набор (200), набор в одно касание (27), программы
- Пересылка факсов (с доп. NC-502 и SU-502)
- Рассылки по Факсу и eMail (с доп. NC-502 и SU-502)
- Интернет Факс

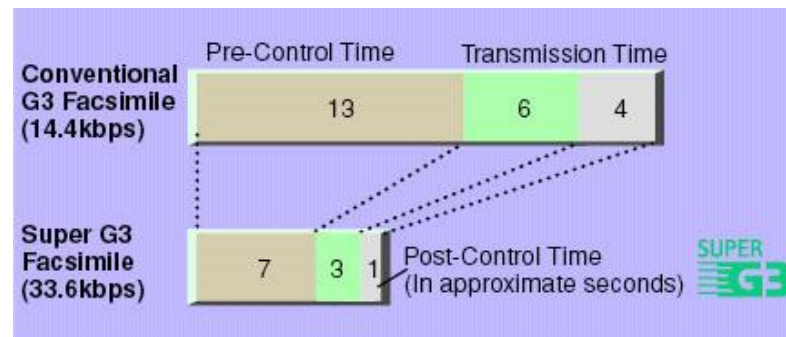

Стандартная конфигурация

- Копирование, GDI печать
- 1 универсальная кассета на 250 листов
- Ручной лоток на один лист
- USB 1.1, Параллельный порт
- Память 32 МВ для копирования/факса/GDI печати



Дополнительно

- Крышка оригинала **OC-504** (стандартно с bizhub 162)
- Автоподатчик **DF-502** на 50 листов, 16 OPM
- Двусторонний автоподатчик **DF-605** на 80 листов +
Монтажный набор **МК-501** (только для bizhub 210), 20 OPM
- Дуплекс **AD-504** (только для bizhub 210)
- Ручной лоток **MB-501** на 100 листов
- Сортировка смещением **SF-501**
- Разделение работ **JS-503**
- Дополнительные кассеты **PF-502** на 250 листов
(макс. 4 кассеты)

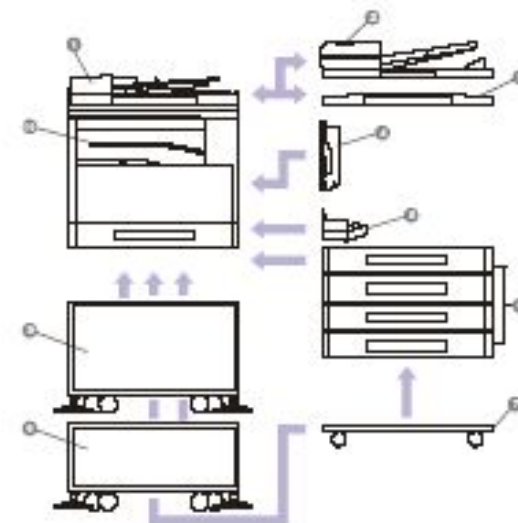

Дополнительно

- PCL принт-контроллер **IC-205**
- Сетевая карта (iFax / сканирование на eMail) **NC-502**
- 32/64 МВ дополнительная память для копира/факса **EM-101/EM-102**
- 64/128 МВ дополнительная память для принтера PCL (локально)
- Механический счетчик **MC-503**
- Большая тумба **SDC21** (для одной кассета)
- Малая тумба **SDC21** (для 2 - 3 кассет)
- Подставка **SDC21** (для 4 кассет)

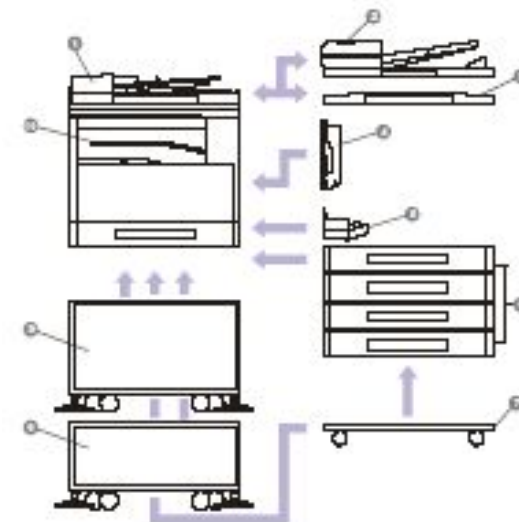



Конфигурация

Автоподатчик DF-502
До 50 односторонних оригиналов

Автоподатчик DF-605
(только для bizhub 210)
До 80 двухсторонних оригиналов

Крышка оригинала OC-504
Стандартно для bizhub 162

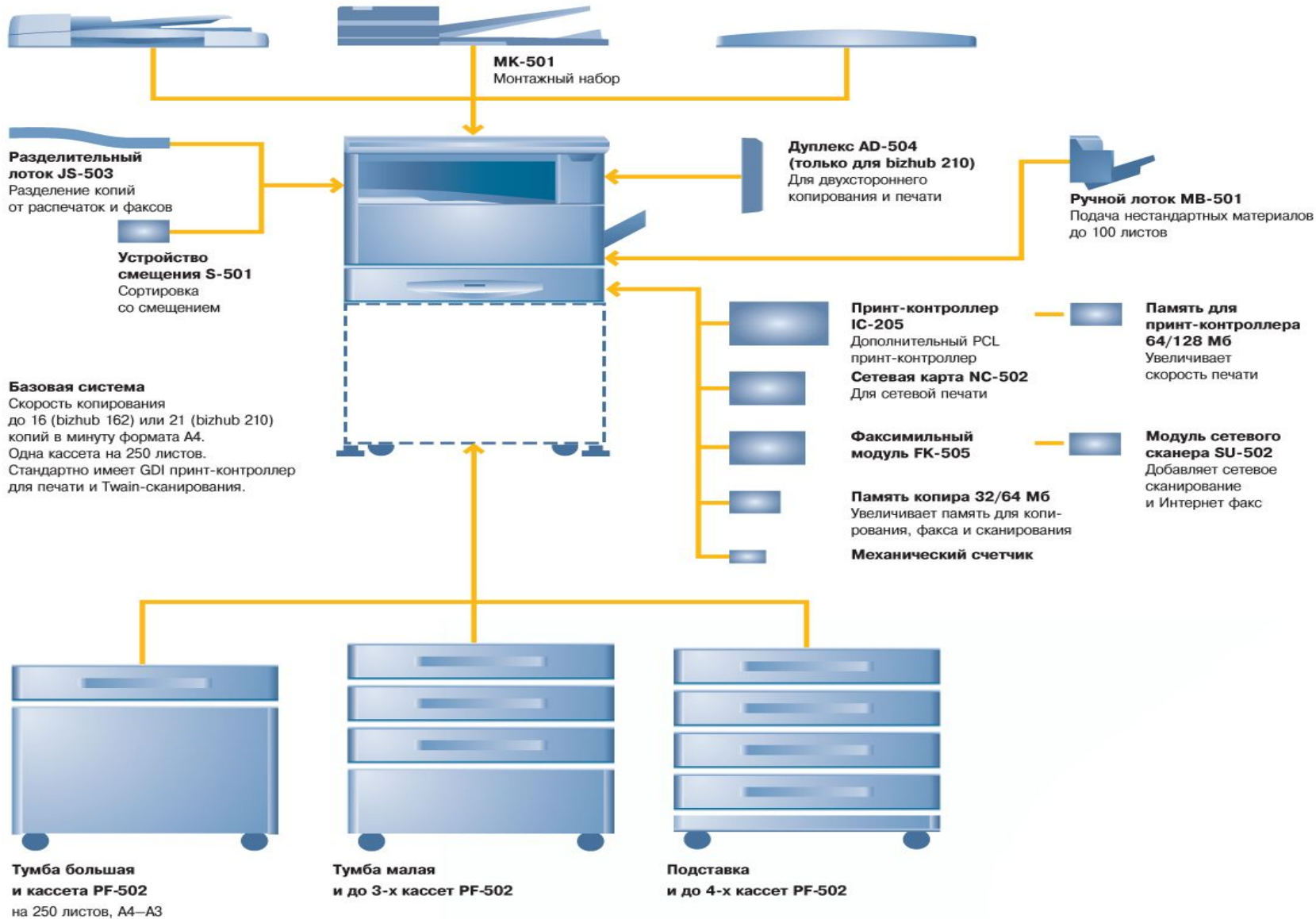

Расходные материалы

- Фитобарабан: 40 тк *
- Тонер: 11 тк *
- Стартер: 40 тк *
- Расходные материалы совместимы с Di1611/2011

* A4, 6 % заполнения, 2 страницы на работу



Функции / Опции



KONICA MINOLTA

	SF-501	PF-502	MB-501	AD-504	IC-205	NC-502	FK-505	SU-502
Сортировка Сдвигом	Да							
Сортировка крест-накрест		Дополнительно PF-502 или MB-501						
Дуплекс				Да (только 210)				
PCL печать					Да			
Сетевая печать						Да		
Факс							Да	
Сканирование на eMail/FTP						Да	Да	Да
IFax						Да	Да	Да
Многозадачность, Рассылки (fax, eMail)						Да	Да	Да
Пересылка Факса						(Да)*	Да	(Да)*
ПК-Факс**						Да	Да	Да

* пересылка только на eMail

** необходимо Unimessage Pro & Unimessage I-net Portal



bizhub 162 / 210

Аргументы для продажи

- Улучшены функции копирования (увеличен масштаб, Электронная сортировка без ADF)
- GDI печать стандартно
- Локальное TWAIN сканирование стандартно
- Сетевая печать дополнительно
- Сетевое сканирование (на FTP/eMail) дополнительно
- Функции Super G3 Fax & Internet Fax дополнительно
- Модульная конструкция для модернизации под конкретные нужды
- Большие возможности наращивания запаса бумаги
- Программы управления устройством (PageScope Web Connection, LSD)
- Управление документами (PageScope Cabinet)





bizhub 162 / 210

Универсальный дизайн

- Малое занимаемое место благодаря встроенному выходному лотку.
- Двухцветный дизайн
- Удобный дизайн ручек
- Контрастные индикаторы, большие клавиши, наклонный LCD-дисплей

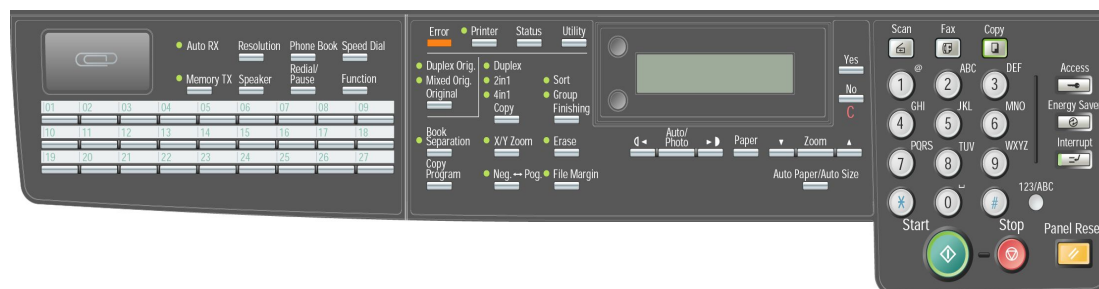



bizhub 162 / 210

Управление документооборотом

PageScope Cabinet

- Поставляется с NC-502
- Автоматически конвертирует отсканированные изображения в редактируемые файлы
- легкое архивирование
- быстрое получение файла

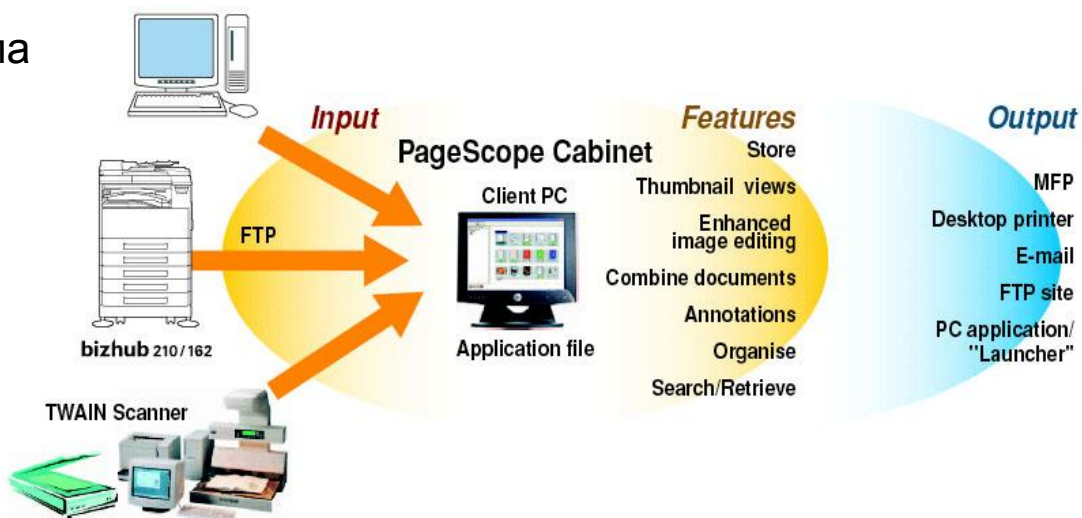



bizhub 162 / 210

Удаленное администрирование

PageScope Web Connection

- Утилита с Web интерфейсом позволяет отслеживать состояние устройства и изменять настройки.
- Необходима сетевая карта NC-502

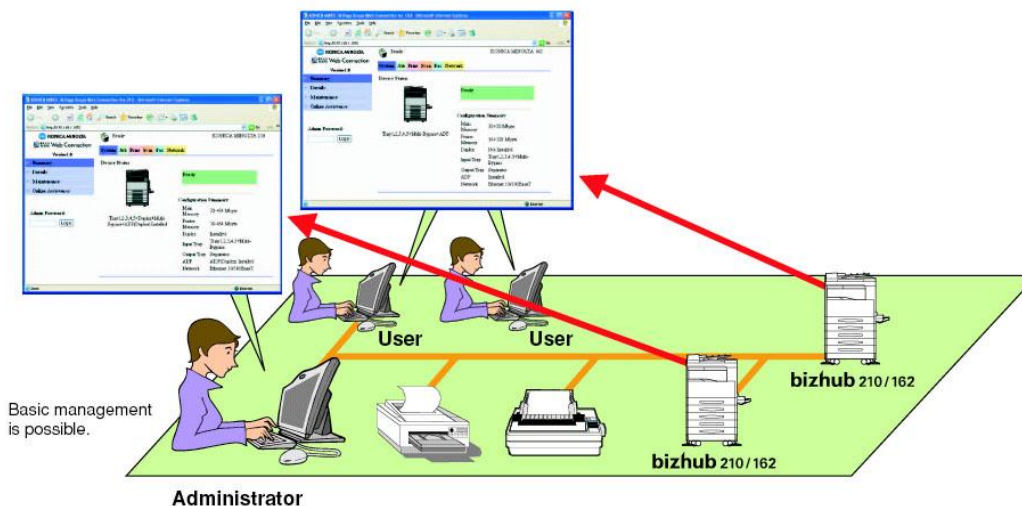



bizhub 162 / 210

Управление устройством

LSD - Local Setup & Diagnosis

- программирование и изменение номеров клавиш набора в одно касание, скоростного и группового наборов
- Установка параметров для факса, функций копирования и eMail
- Контроль заминов бумаги
- Контроль счетчиков
- Поставляется с FK-505

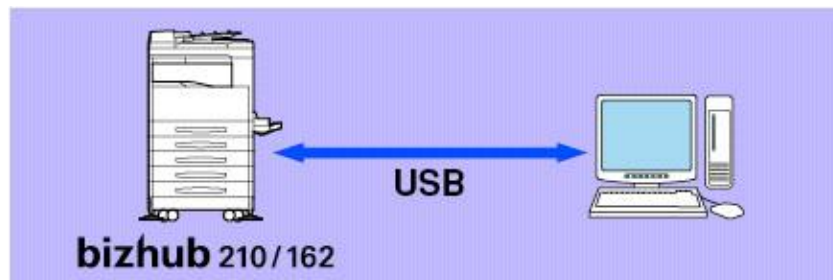

Управление устройством

PageScope Address book Utility

- Внесение eMail адресов и телефонных номеров



PageScope NetCare, Network Setup, NDPS Gateway, EMS Plug-In

- поставляется вместе с NC-502



bizhub 162 / 210

Управление устройством

RSD Remote Setup & Diagnosis для сервис инженера:

- программирование и изменение номеров клавиш набора в одно касание, скоростного и группового наборов
- Установка параметров для факса, функций копирования и eMail
- Контроль заминов бумаги
- Контроль счетчиков

Управление с компьютера через PSTN (телефон) или USB

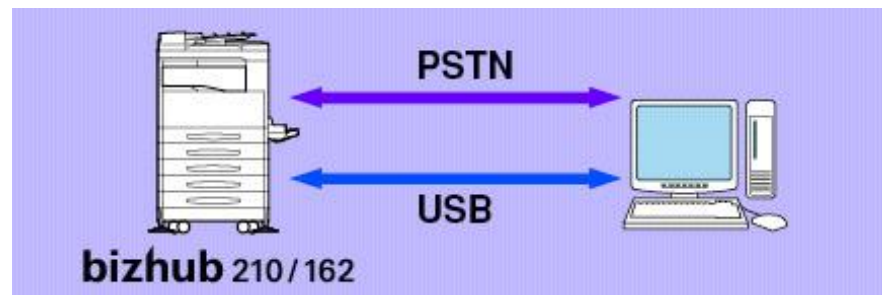



Позиционирование

Целевые группы

- Замена А3 аналоговых машин
- Пользователи/ Малые офисы с необходимостью копирования и локальной печати
- Пользователи/ Малые офисы с нуждающиеся в электронном документообороте и совместном сетевом использовании документов в сетевом окружении
- Малые и Средние офисы нуждающиеся в МФУ
- Пользователи нуждающиеся в МФУ с конкурентоспособной стоимостью



Основные конкуренты bizhub 162

- Canon 1570F/iR1600/iR1610F
- Kyocera KM-1620
- Panasonic DP-1520P
- Ricoh Aficio 1515MF/2015
- Sharp AR-M160
- Samsung SCX-4100/SCX-5315

Canon

 KYOCERA

RICOH

SHARP



Основные конкуренты bizhub 210

- Canon iR2230/2000/2010F
- Kyocera KM-2020
- Panasonic DP-180/18010F/1820P/1820E
- Ricoh Aficio 2018/2018D
- Sharp AR-207, AR-M236
- Toshiba e-Studio 200





Материалы

Материалы для поддержки продаж

- Press Release (Rus)
- Брошюра, 4 полосы (Rus)
- Product Guide (Rus)
- Презентация Продукта (Rus)
- Flash-ролик
- Фотографии продукта

- Product Configurator
- Постер и Плакат (Rus)

CD по продукту



- Energy Star
- Blue Angel Mark
- WEEE (Waste of Electric and Electronic Equipment)



Konica Minolta bizhub 162/210



Спасибо!!!