

Радиотелескоп и планетарный радар АРЕСИБО в кратере погасшего вулкана (о. Пуэрто-Рико)



Телескоп Ньютона

Как мы изучаем
Вселенную



Первый менисковый телескоп

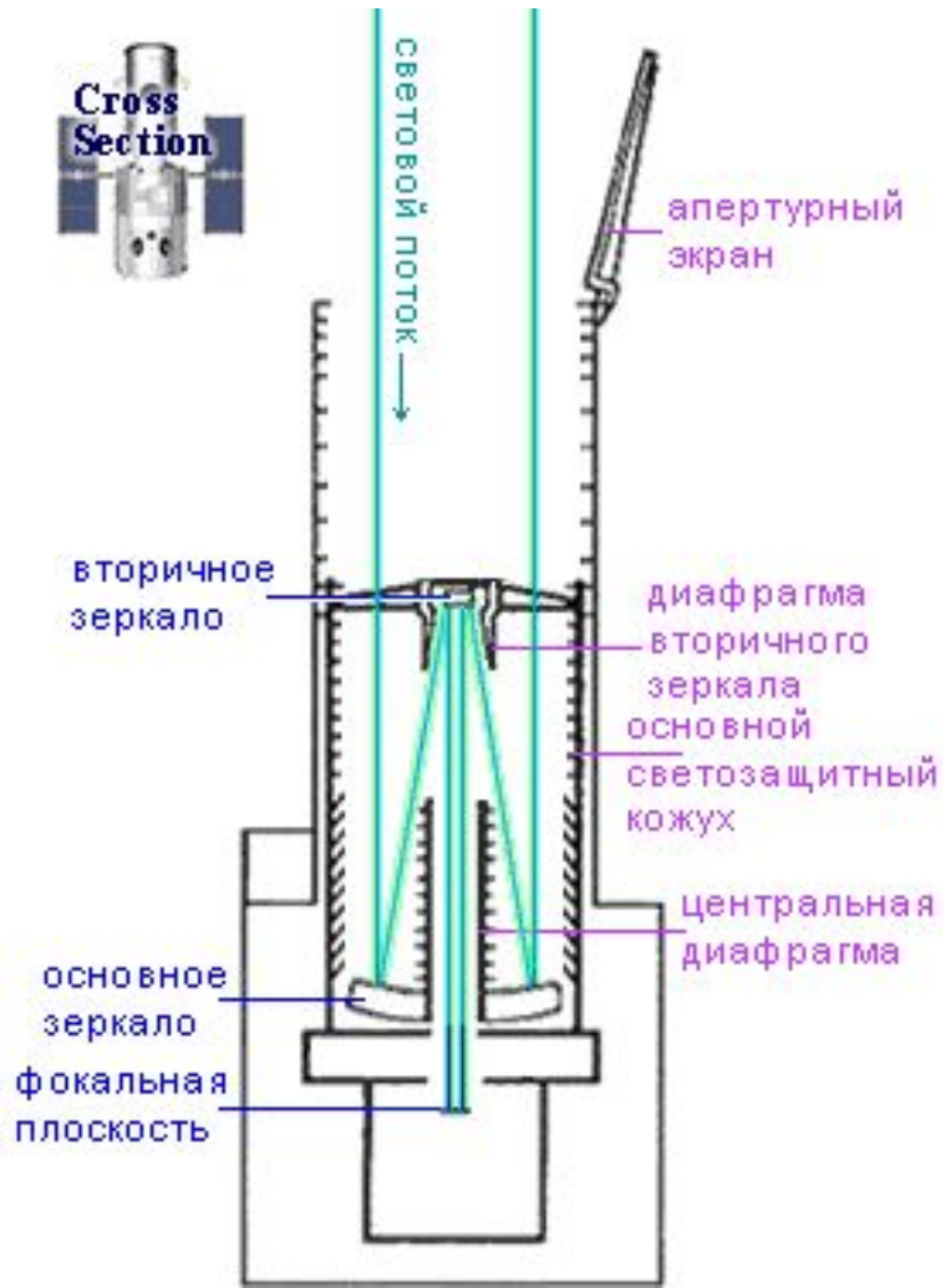

Счётчиковый рентгеновский телескоп

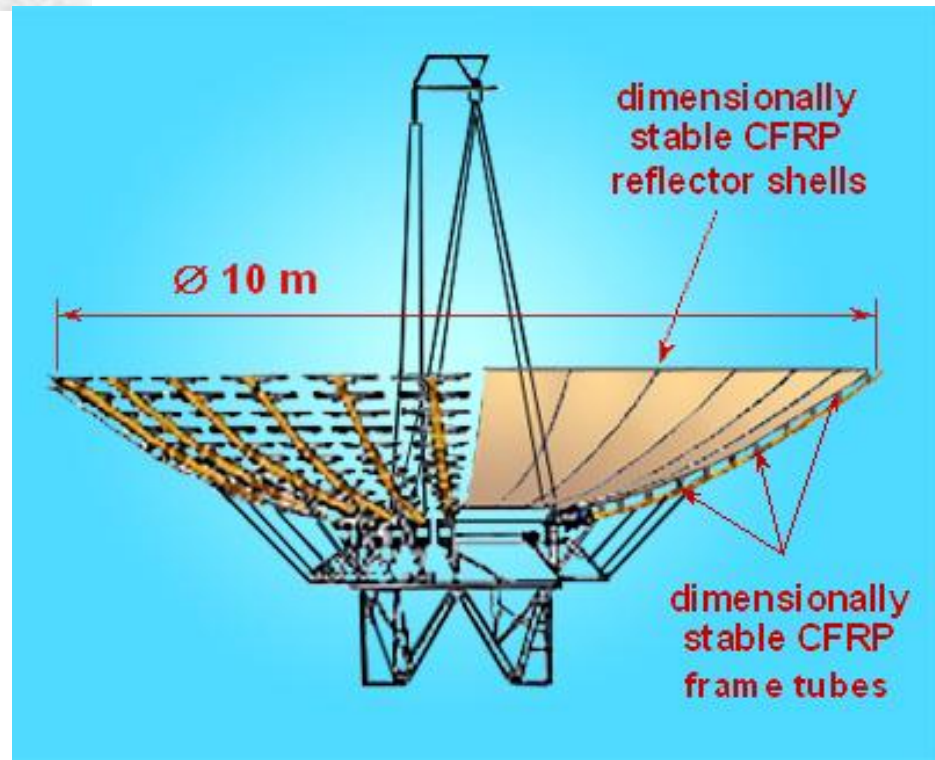

Нейтринный телескоп Девиса

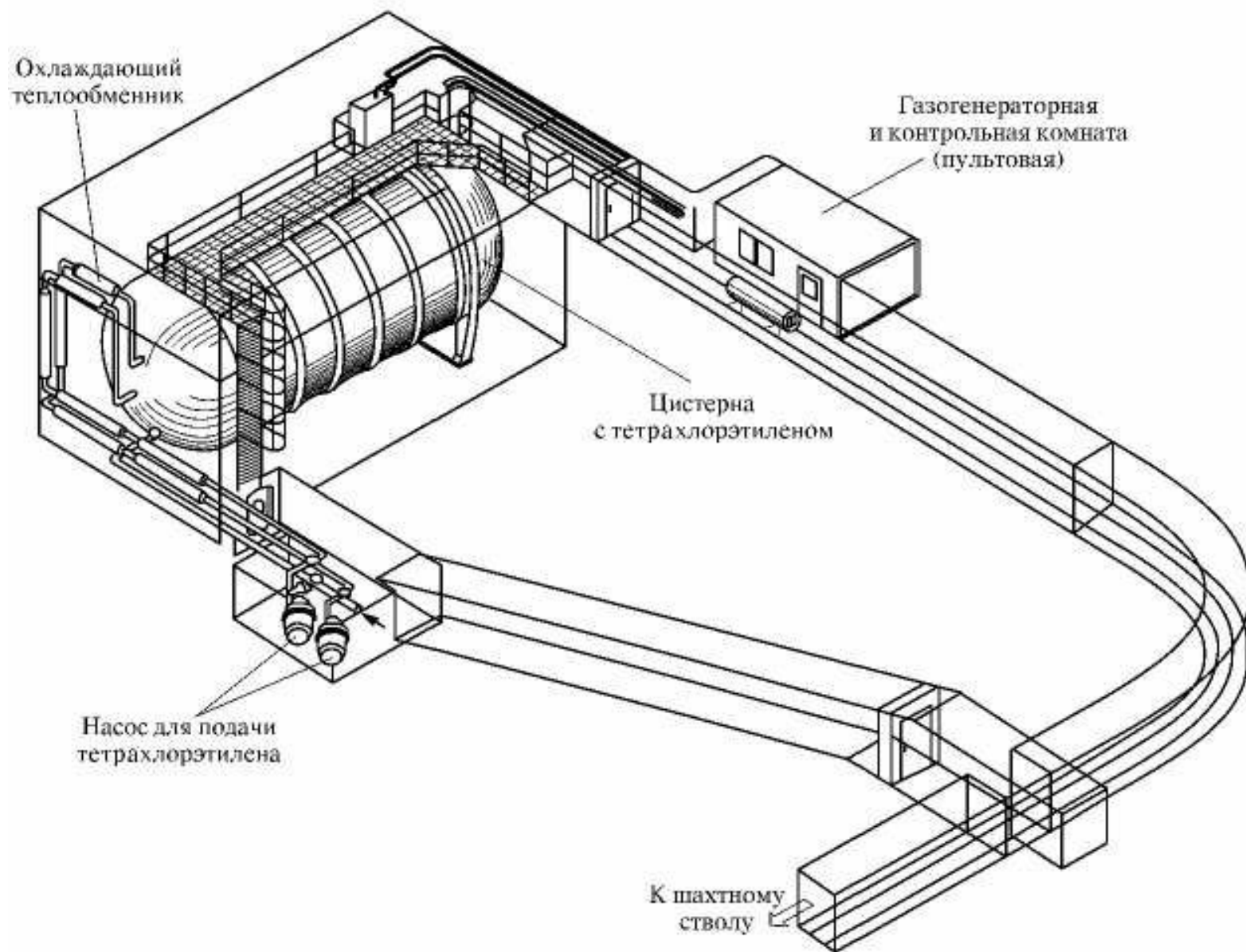

Субмиллиметровый телескоп SEST (Чили на $H=2400\text{м}$)



радиотелескоп Ратан-600

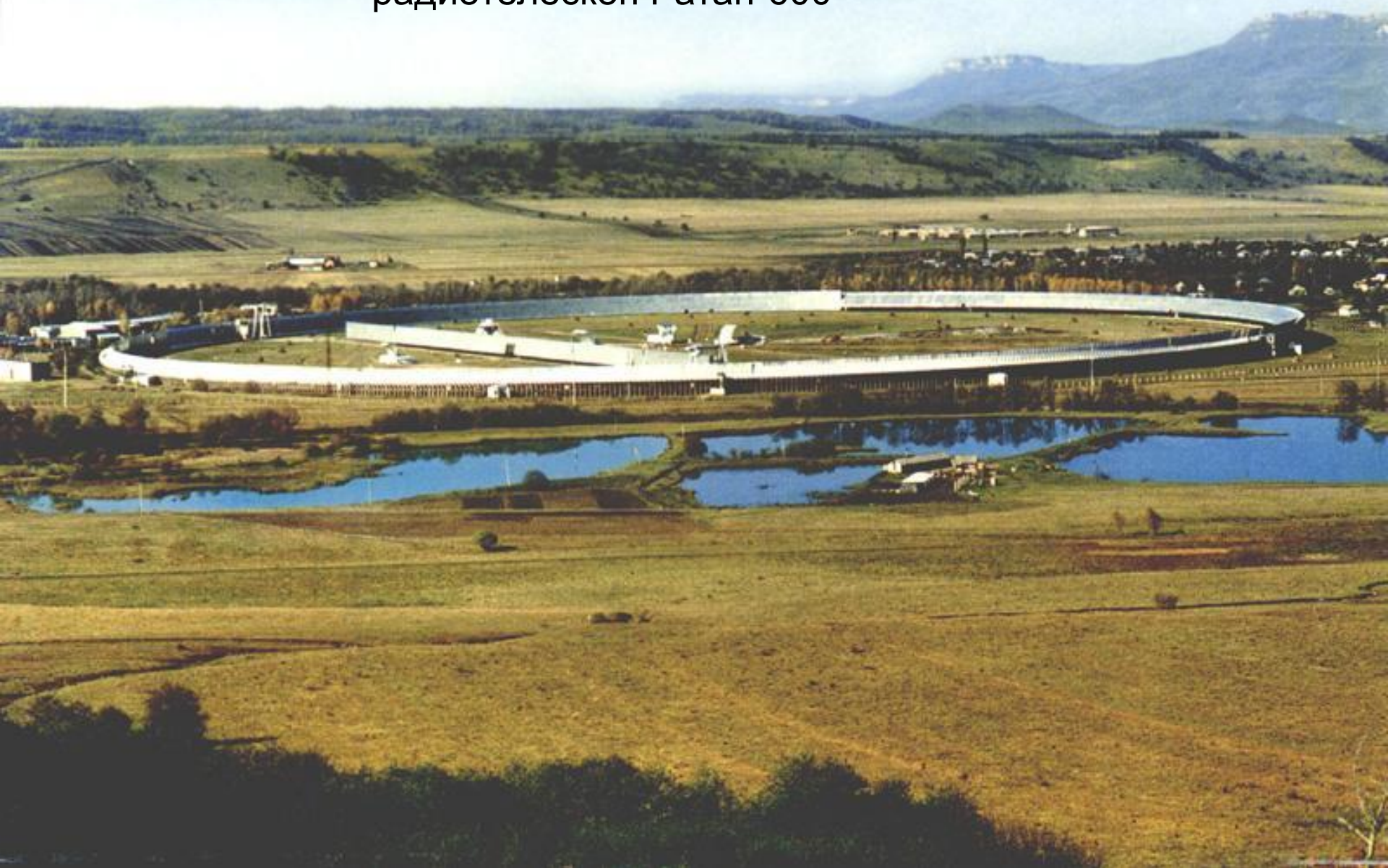

Основные части РАТАН-600



Облучатель № 1

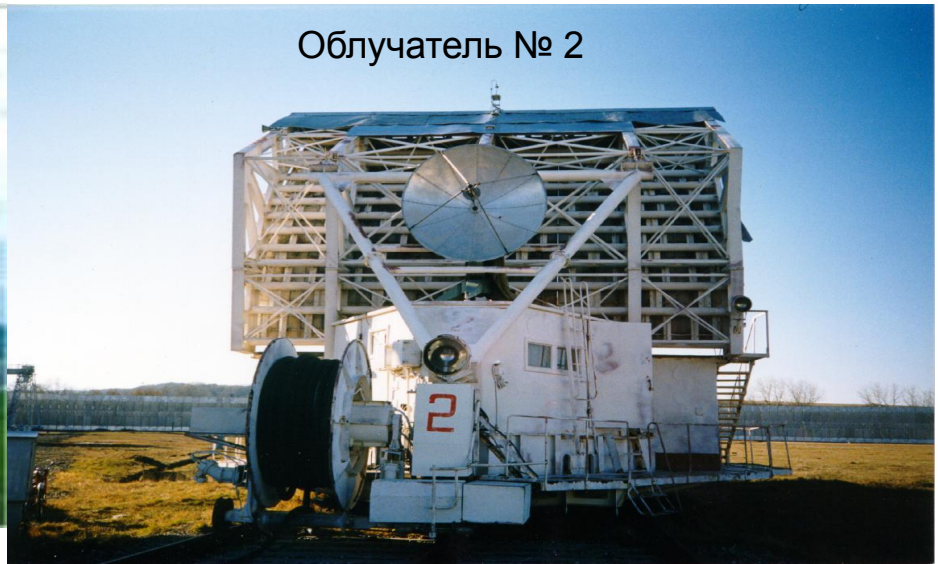

Облучатель № 2

Облучатель № 3

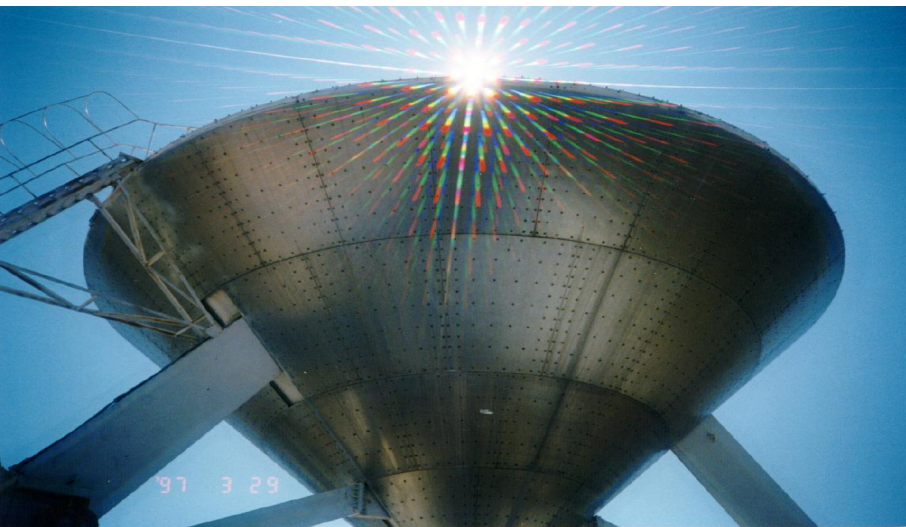

Главное зеркало антенны РАТАН-600



Башня 6-метрового телескопа БТА
(Большой Телескоп Азимутальный),
Северный Кавказ, Россия



Башня 4,2-метрового телескопа им. В.Гершеля на о. Пальма

Современные обсерватории оснащены крупными оптическими телескопами



Паломарский 200-дюймовый (5-метровый) телескоп

Европейская южная обсерватория Ла-Силья (Чили)



Фотография обратной стороны 3,6-метрового главного зеркала "Телескопа новых технологий". Кривизна этого гибкого зеркала может изменяться за счет перемещения 78 "активных" опор, расположенных в виде четырех concentрических окружностей. Они хорошо видны на снимке. Движение опор подчиняется приказам компьютера. Такую "активную оптику" стали внедрять лишь недавно. Она дает возможность резко уменьшить помехи, создаваемые беспокойством земной атмосферы, и улучшает качество изображения, приближая его к тому, которое раньше можно было получить только в открытом космосе.



Дальнейший прогресс в области астрономии, безусловно, будет связан с применением новейших средств наблюдения как с космических, так и с наземных обсерваторий. Одна из лучших современных астрофизических обсерваторий - Европейская южная обсерватория (Чили). На снимке: уникальный инструмент этой обсерватории - "Телескоп новых технологий" (NTT)



Инфракрасная камера
8-метрового телескопа VLT

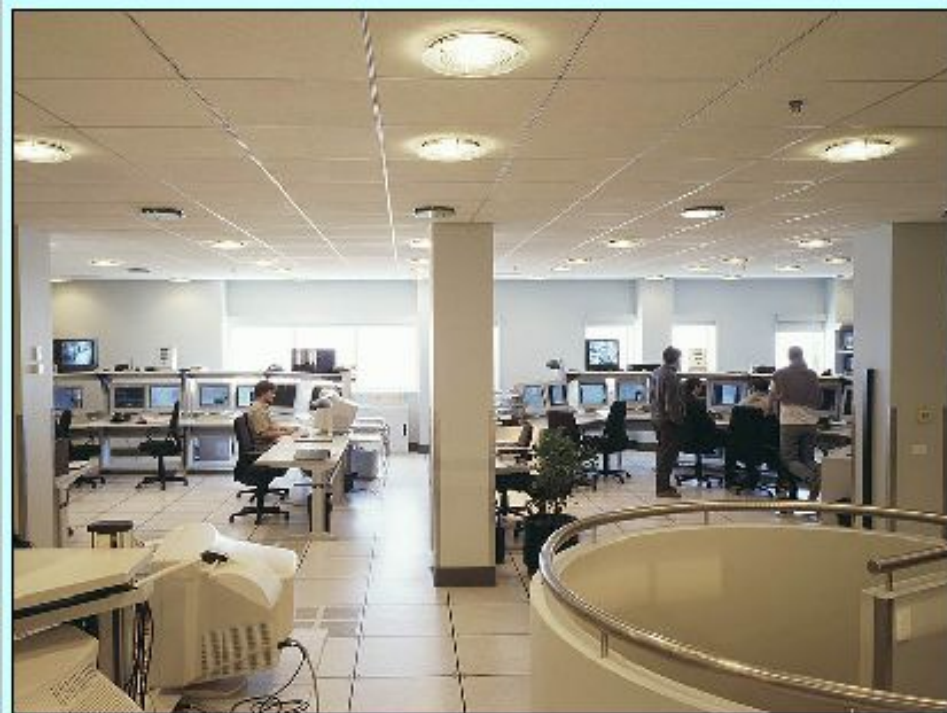

Зал управления 8-
метровым телескопом VLT

Обсерватория на Мауна Кеа (Гавайи)

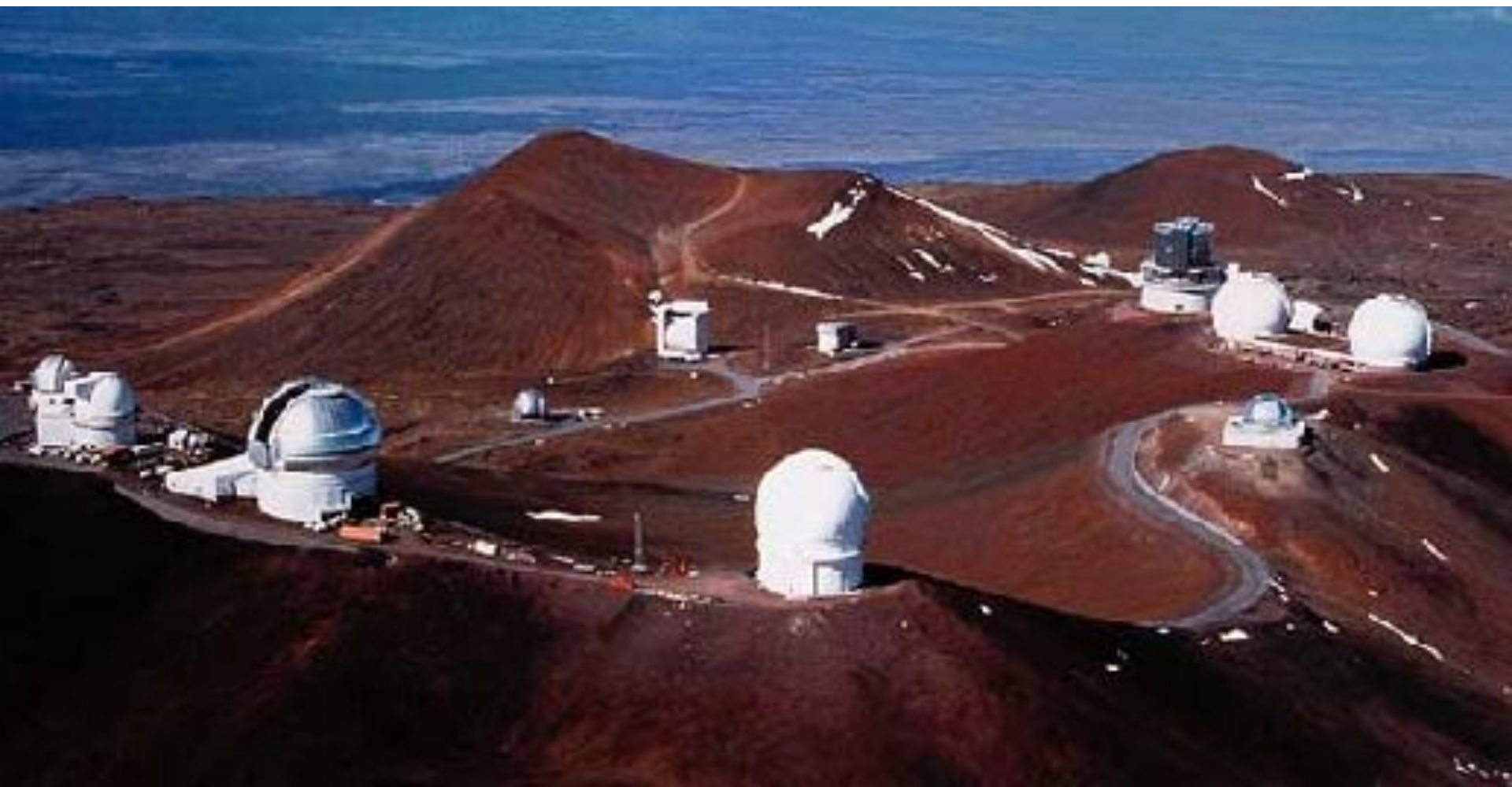

Солнечный телескоп МакМас-Пирс

