

**Открытый урок по истории
Древнего мира
в 5 классе**

на тему: «***Завоевания
Александра
Македонского***»

Учитель: Гирка Е.Я.

Цели урока:

1. Познакомить учащихся с восточным походом греко-македонских войск.
2. Подвести учащихся к пониманию причин гибели Персидского царства и образования державы Александра Македонского.
3. Развивать картографические навыки учащихся.
4. Воспитывать внимание и активность на уроке.

Филипп II - царь Македонии



Филипп создал большую и боееспособную армию

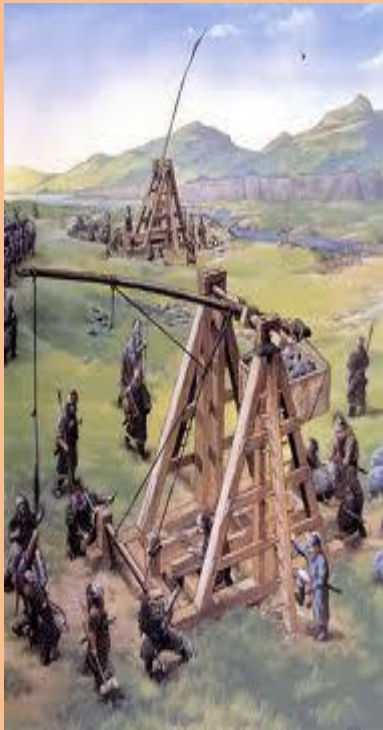
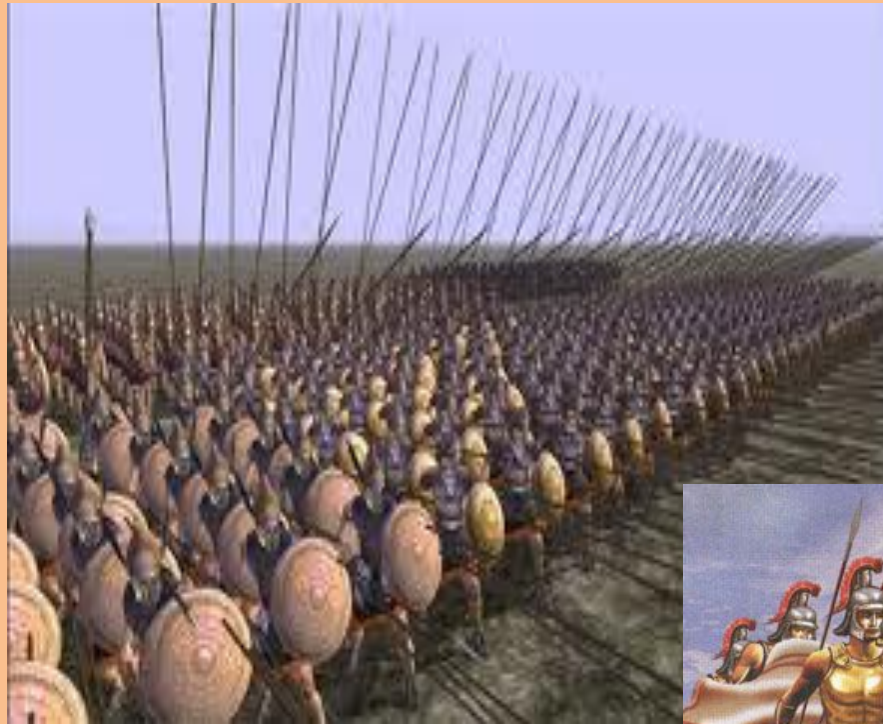

*Битва близ города Херонея. Греция
потеряла свою независимость*



Македонская фаланга

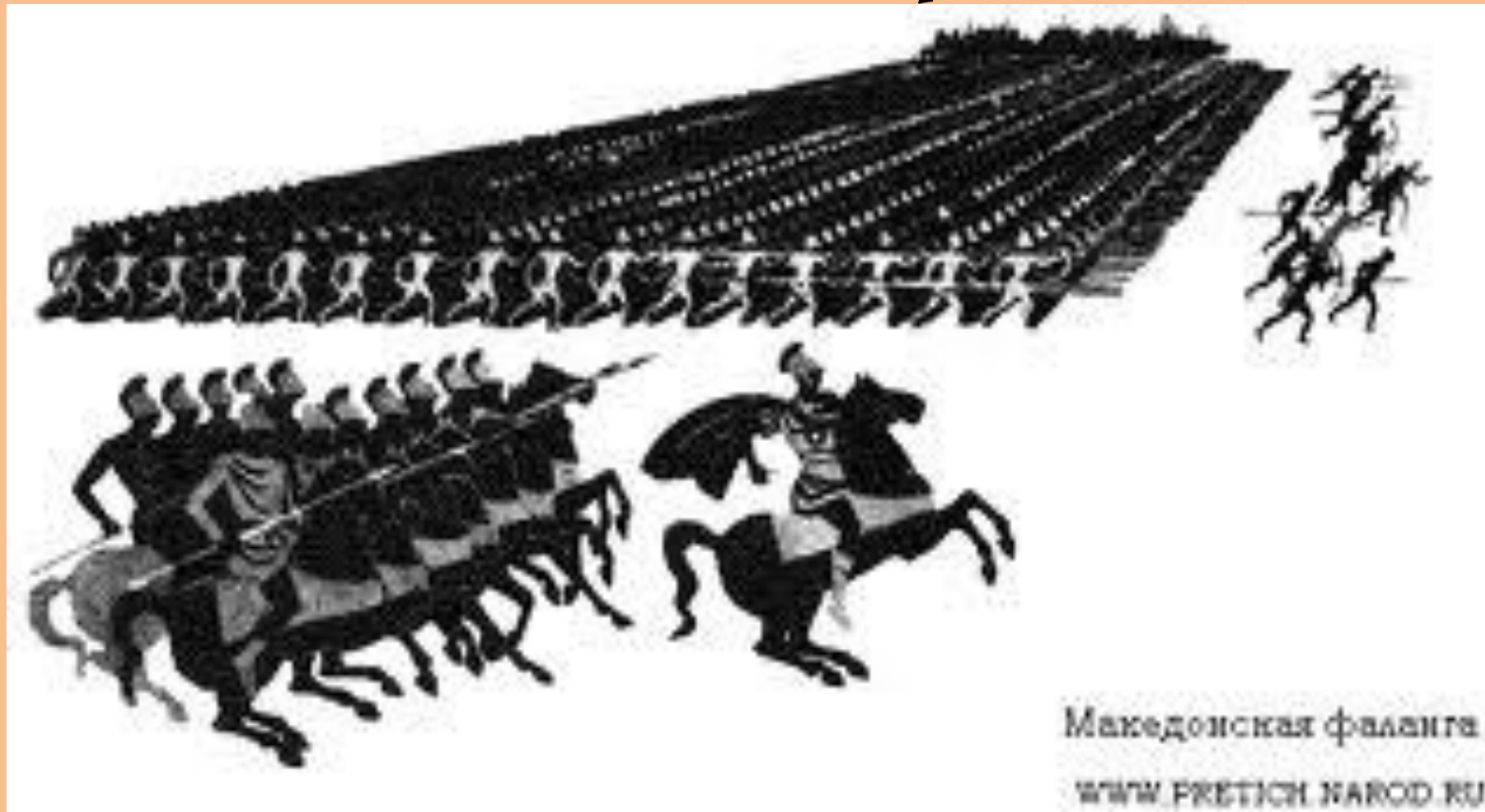

Македонская фаланга

WWW.FRETSCH.NAROD.RU

Александр Македонский и его учитель Аристотель

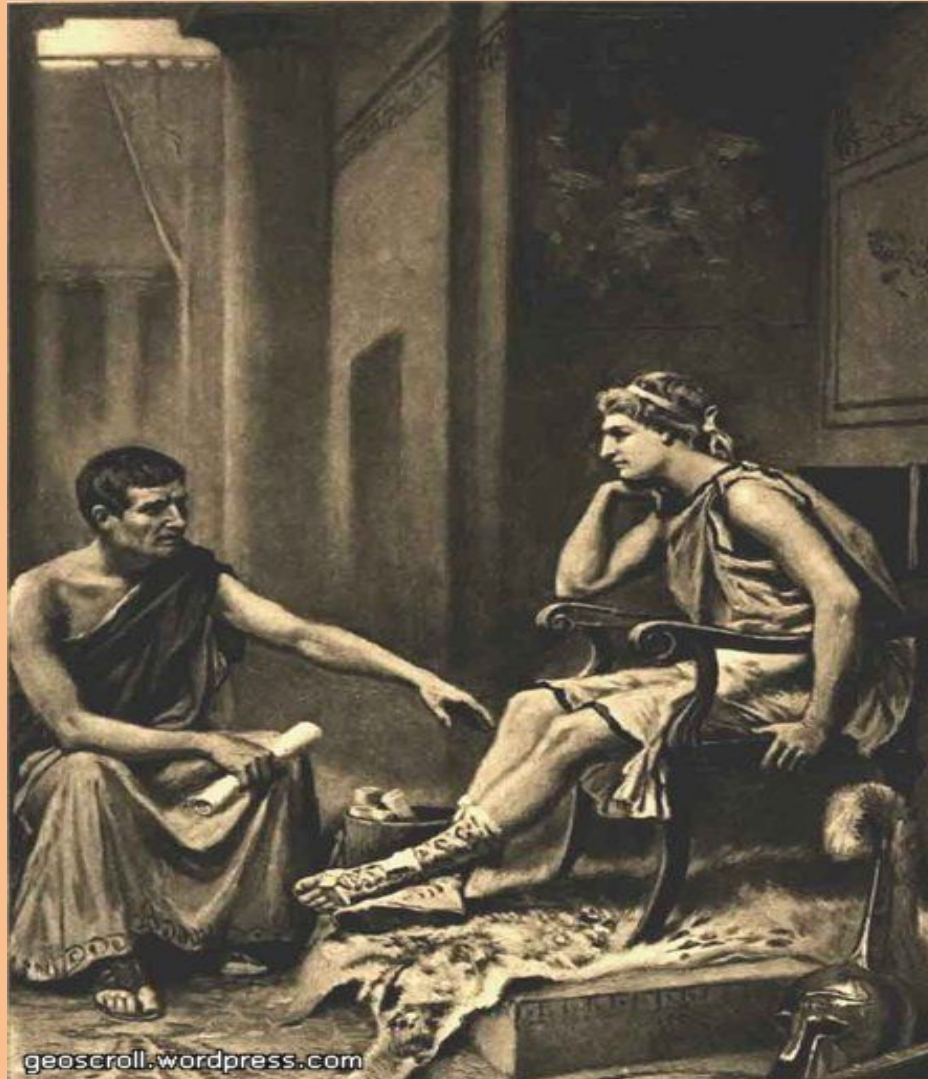



Три этапа похода Александра Македонского на Восток



Переход Александра через реку Граник



Битва Александра с Дарием III при Иссе



Схема битвы при Иссе



Осада города Тура

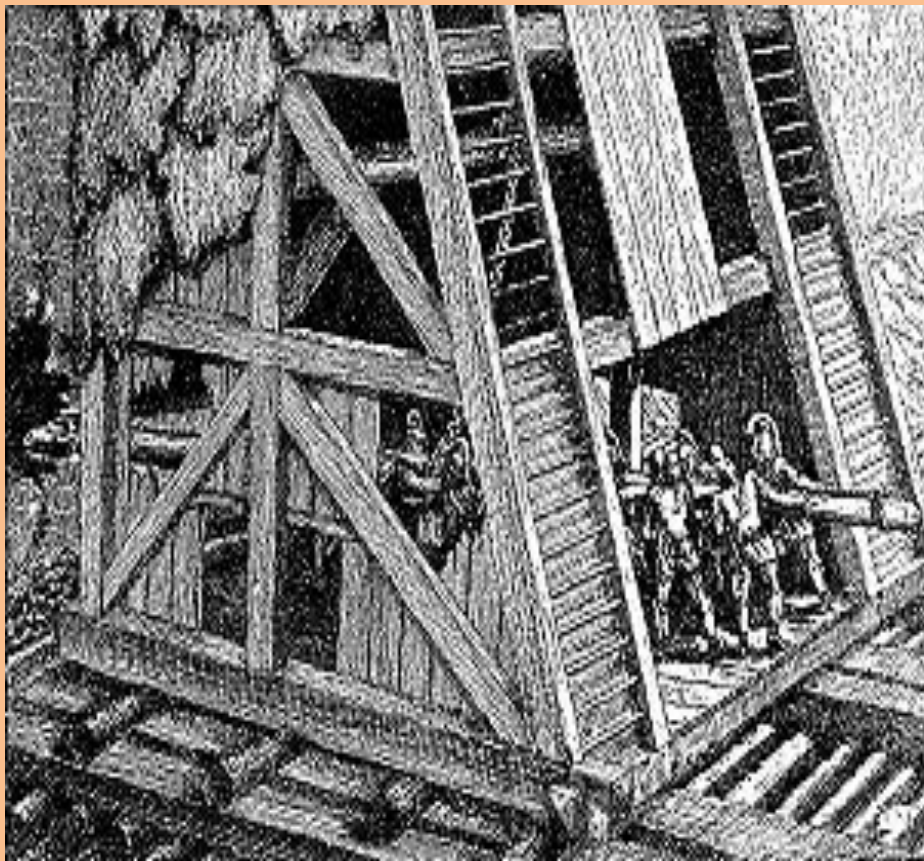

Битва при Гавгамелах



Армия Дария III



**Персидский
боевой слон**



**Пехота
персов**



**Серпоносная
колесница
персов**

Битва при Гавгамелах.

План.



Поход Александра в Индию



Вавилон стал столицей державы Александра Македонского



последовательность основных сражений похода на Восток

- 1) 334 г. до н.э. - битва на реке Граник
- 2) 333 г. до н.э. - битва близ города Исс
- 3) 331 г. до н.э. - битва у селения Гавгамелы
- 4) 330-327 гг. до н.э. - походы Александра в
Среднюю Азию
- 5) 325 г. до н.э. - завершение похода в
Вавилоне

Распад державы Александра Македонского



Александрийский маяк на острове Фарос



Александрия Египетская

План



Александрия



Музей в Александрии



Футляр для папирусных свитков



Учёные за работой в библиотеке



Евклид



Архимед

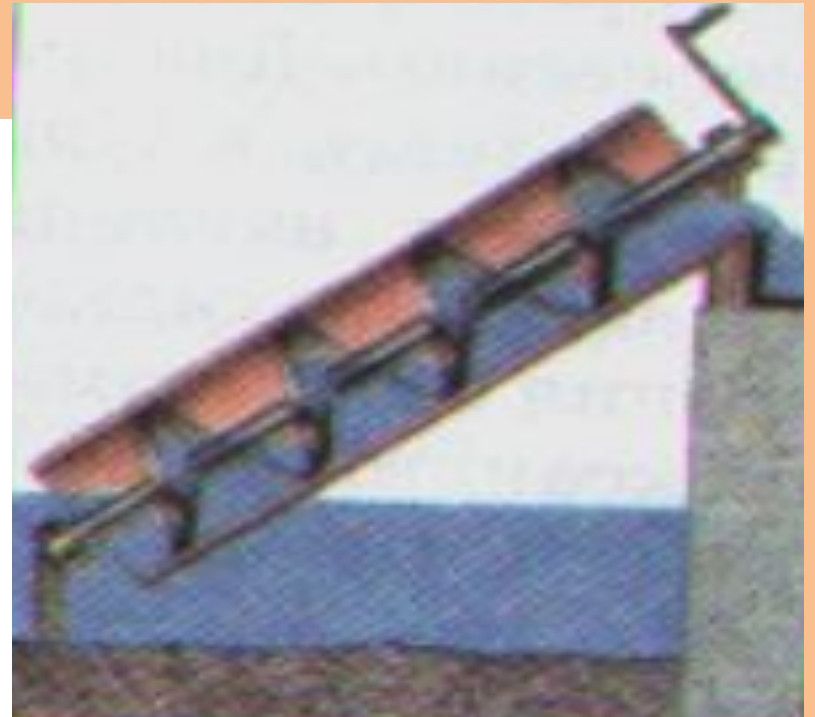

Герон и его паровая машина

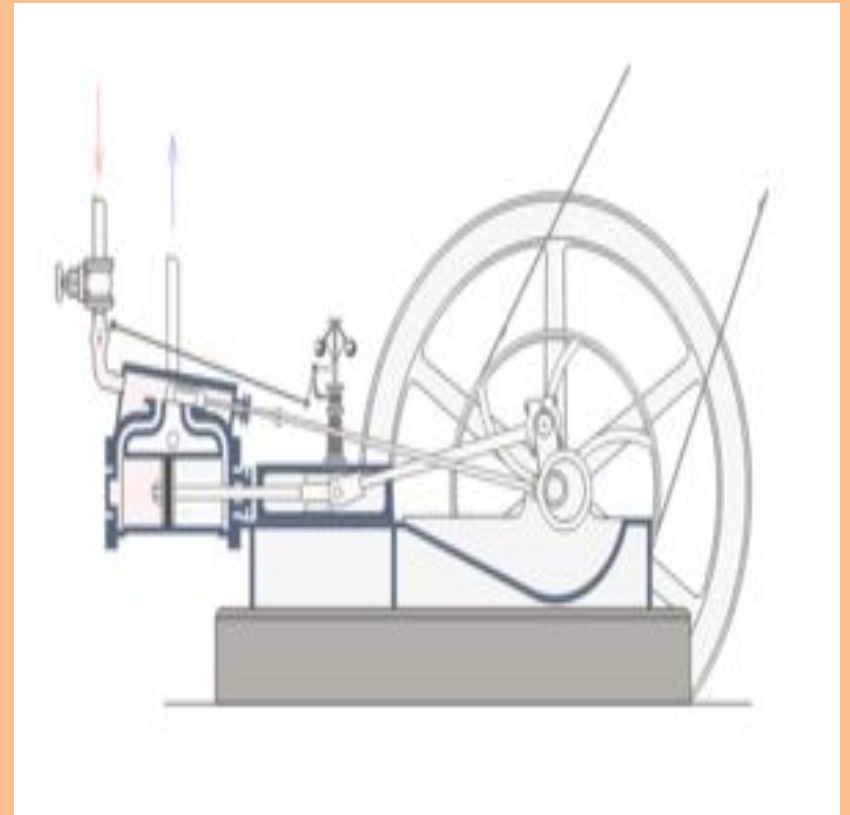

Гипократ



Пифагор

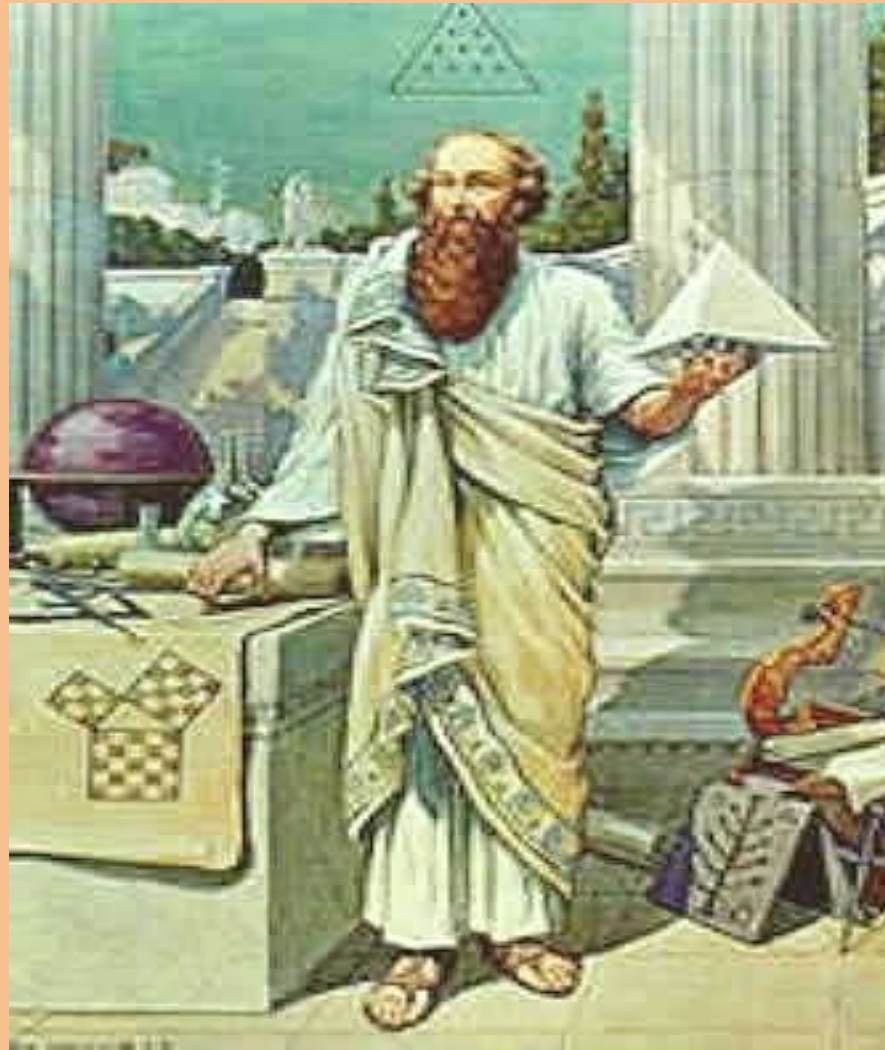

(с) Ларимур

RC-MIR.com

Домашнее задание

- 1. Прочитать §. 31
- 2. Написать мини-сочинение на тему:
« Моё мнение об
Александре Македонском »