

Технические особенности оптических решений R&M

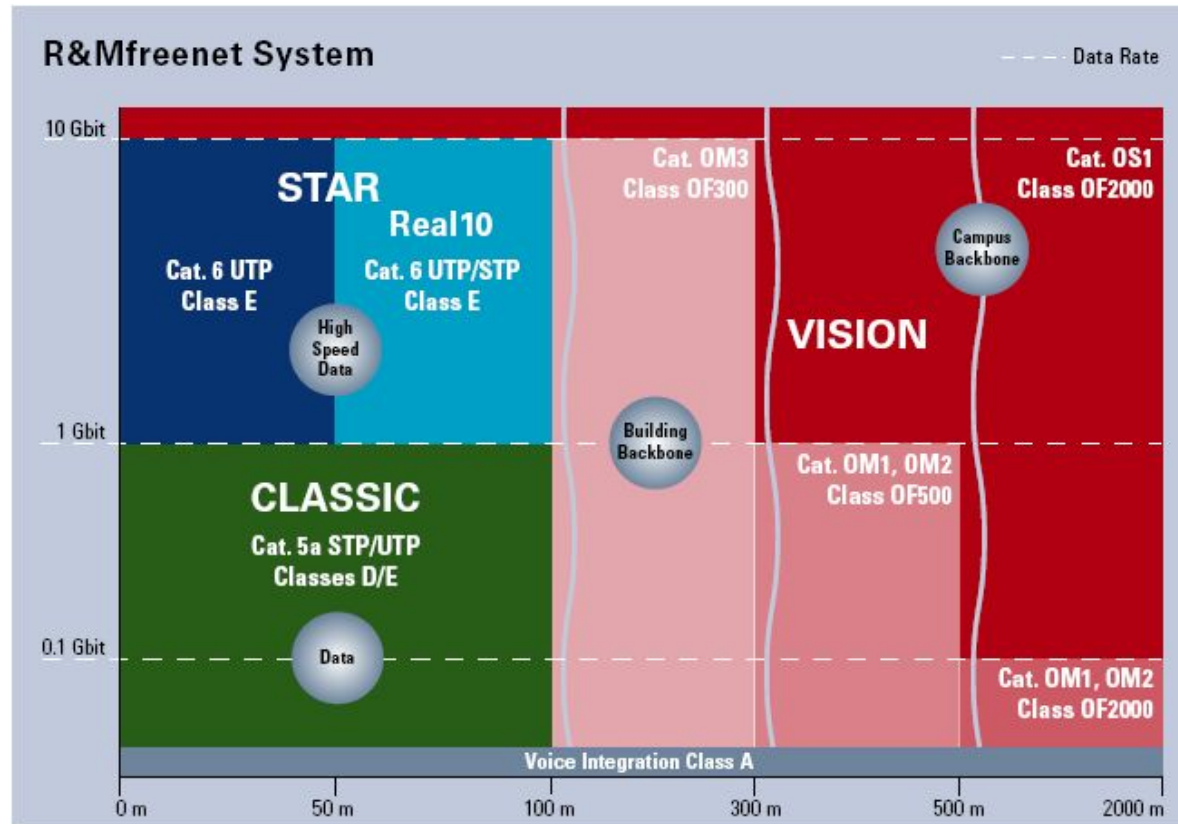

Convincing cabling solutions

Матрица решений построения сети R&Mfreenet



Оптические кабели – широкий выбор

Внутренние кабели и шнуры



- ✓ от 2 до 24 волокон
- ✓ непосредственная установка разъемов

Магистраль в здании



- ✓ от 2 до 24 волокон
- ✓ пожаростойкость

Внешняя магистраль



- ✓ от 2 до 216 волокон
- ✓ можно закапывать
- ✓ защита от грызунов

Внешняя магистраль с броней



- ✓ от 2 до 96 волокон
- ✓ для тяжелых условий эксплуатации

Претерминированные оптические кабели

VARIOline



VARIOline

- ✓Претерминированы с одной или обеих сторон
- ✓Вариант с защитой IP67
- ✓Готов к установке
- ✓Результаты измерений всех волокон приложены
- ✓Совместим с 4-портовым модулем и Fiberliner



Волоконно-оптические разъемы



Convincing cabling solutions

R&M коннекторы PC или APC8°

SC

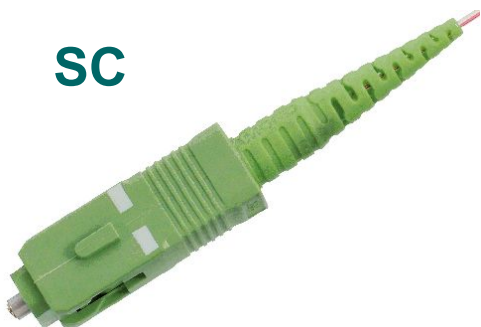

Способ установки:

- Пигтейл и сварка
- Непосредственная установка коннектора в полевых условиях

LSH (E2000)



FC – PC/APC



Спектр применения:

- Первичные сети
- Телефония
- Кабельное ТВ
- СКС

ST®

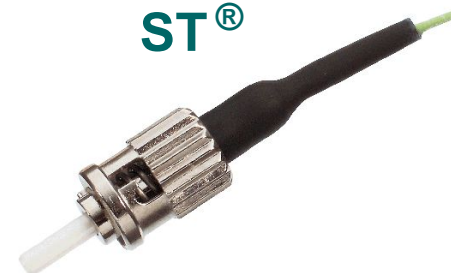

R&M

Convincing cabling solutions

Е 2000 – коннектор. Особенности

Уникальная система, с фиксатором в защелке и вставным-вытяжным механизмом

Сменная цветовая маркировка

Подпружиненная заслонка

Длинная часть вставки

Моноблочный керамический наконечник, полностью закрытый в корпусе

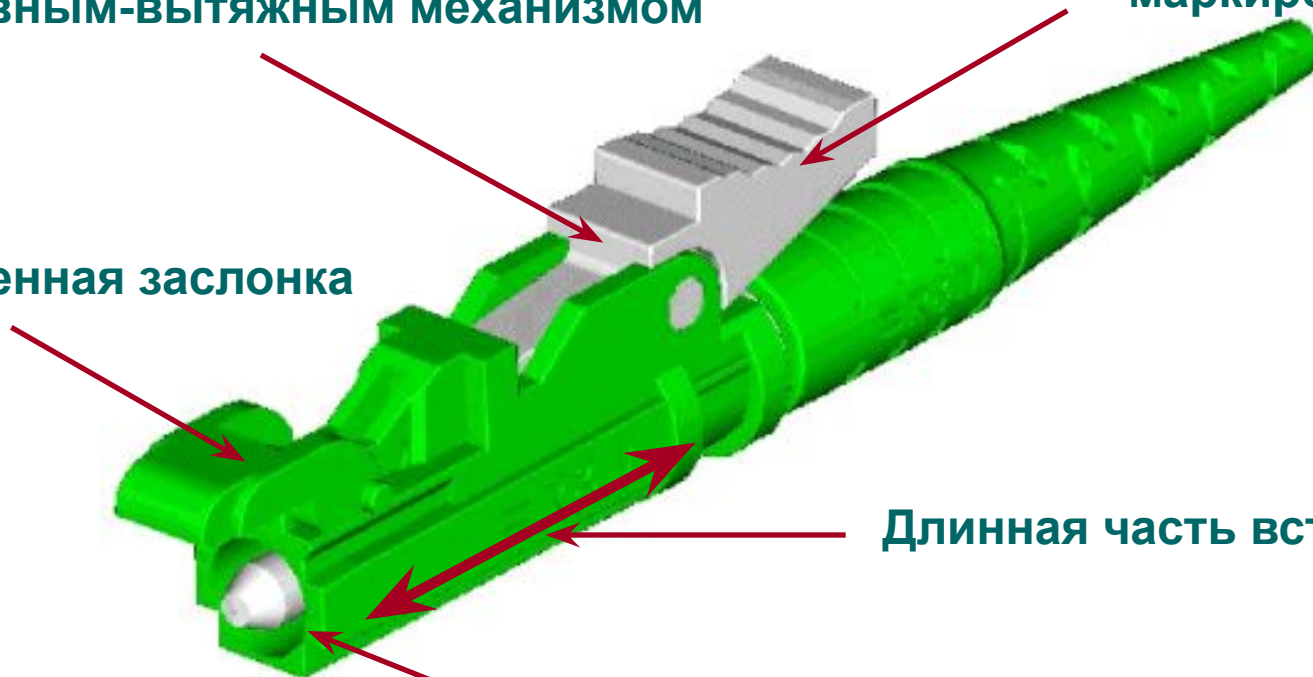

Е 2000 – адаптер. Свойства

Сменная цветовая кодовая рама

Механизм защелки гарантирует сохранение под осевой нагрузкой

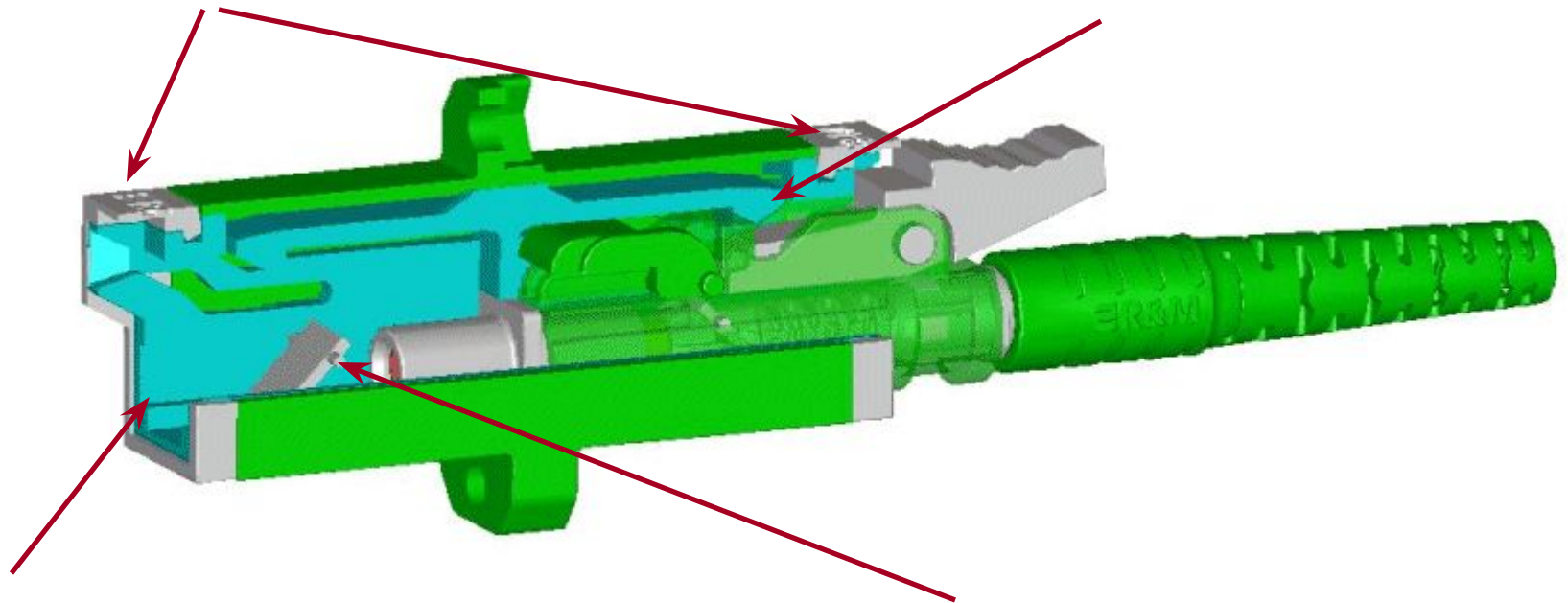

Интегрированные направляющие, обеспечивают защиту от поломки наконечника

Автоматически закрывающаяся пружиненная заслонка



Convincing cabling solutions

ВО разъемы для полевого монтажа

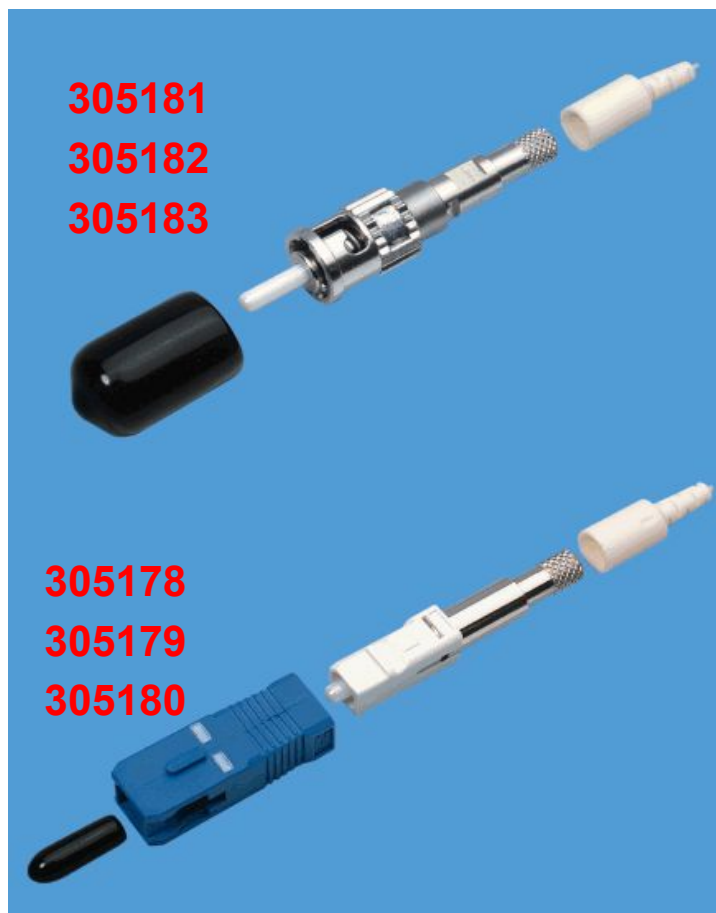

Одноволоконный коннектор

Типа ST, SC и SC-RJ

Быстрая сборка

Соответствует ST и SC соединителям

**Возможность использования одномодовое и
многомодовое волокно**



R&M

Convincing cabling solutions

Уникальный разъем SC-RJ

Самый малогабаритный дуплексный разъем SC

Для одномодового и многомодового волокон

Для стеклянных и пластиковых волокон

Соответствие стандарту EN50377-6

Совместимость с обычным SC

Полевой монтаж

Поляризован

Цветовая кодировка

Устанавливается на место RJ-45



ВО адаптеры

ST/ST Adapters

Металлический корпус

PhBr центрующая гильза для MM

Ceramic (Zr) центрующая гильза для OM



ST/ST Multimode

30802
303562

Duplex SC Adapters

Пластиковый корпус

PhBr центрующая гильза для MM

Ceramic (Zr) центрующая гильза для OM

Кодирование в соответствии со стандартами

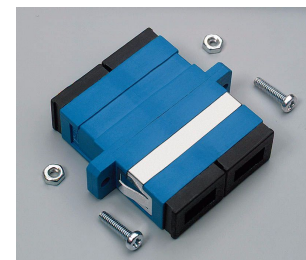

Duplex SC/SC Singlemode

30805
30803
303561

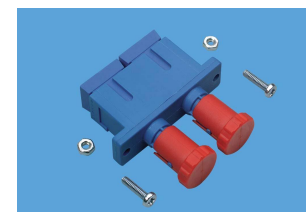

Hybrid SC Duplex / ST

30804

MM ⇒ Бежевая

OM ⇒ Голубая



Convincing cabling solutions

ВО адаптеры

SC-RJ Adapters

Дуплексный SC адаптер с форм фактором RJ45

Керамическая центрирующая гильза для MM и OM

Для SC-RJ или 2 simplex SC разъемов

Поставляется готовым для монтажа медные панели и розетки

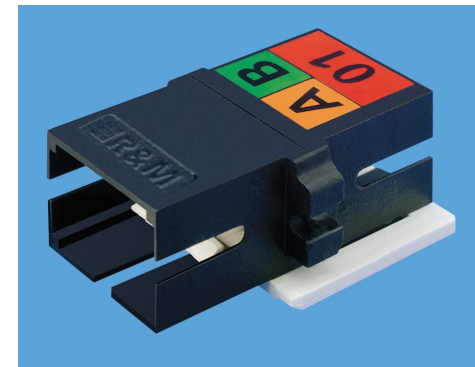

30574 302537

MT-RJ Adapters

Поставляется с или без крышки

(note: direct mounting side by side not possible)

Для MM и OM



303559 303560



Convincing cabling solutions

ВО адаптеры

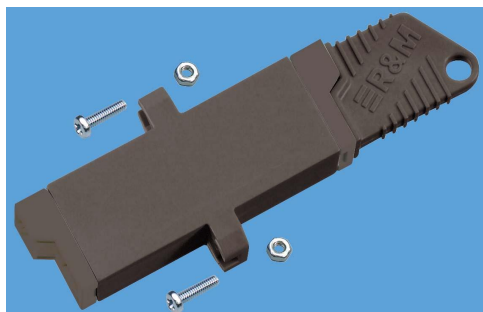

LSH Adapters

Цветовое кодирование сменными рамками

Автоматическая заслонка

Разъем имеет фиксирующий механизм

Увеличенная гильза для лучшей центровки волокна

Форм фактор SC и SC-RJ

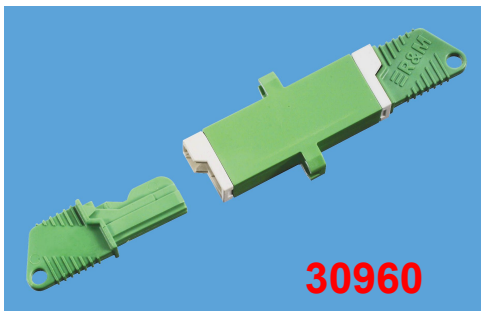

30960



FC Adapters

30911 FC/PC



Convincing cabling solutions

Оптические розетки



Пользовательские розетки

- ✓ 50x50 или 80x80 мм
- ✓ 2 порта на розетку
- ✓ для прямого терминирувания
- ✓ разъемы SC-RJ, E-2000, дуплекс LC, симплекс SC

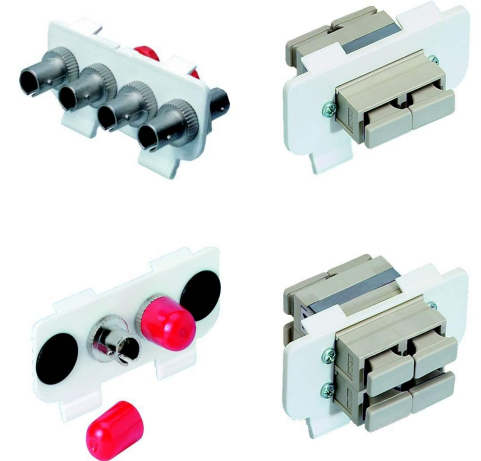

Многопортовая коробка

- ✓ до 6 портов
- ✓ для прямого терминирувания
- ✓ возможность установки сплайсов
- ✓ разъемы SC-RJ, E-2000, дуплекс LC, симплекс SC



Оптические розетки настенного монтажа



- 2 дуплекс SC, SC-RJ или E-2000™
- Для претерминированных кабелей и полевого монтажа
- Гарантированный радиус изгиба
- Дополнительный контейнер для сплайсов
- Сменная панель для различных оптических разъемов
- Угол наклона разъема – 80° для снятия напряжения шнуров

Оптические розетки для коробов



- 2 дуплекс SC или 4 симплекс ST или 4 симплекс E-2000™
- Для претерминированных кабелей и полевого монтажа
- Гарантированный радиус изгиба
- Дополнительный контейнер для сплайсов
- Сменная панель для различных оптических разъемов
- Угол наклона разъема – 80° для снятия напряжения шнуров

Оптические розетки для лючков в полу



- 2 дуплекс SC или 4 симплекс ST или 4 симплекс E-2000™ или SC-RJ + RJ-45
- Для претерминированных кабелей и полевого монтажа
- Гарантированный радиус изгиба
- Сменная панель для различных оптических разъемов
- Угол наклона разъема – 80° для снятия напряжения шнуров
- Встроенный органайзер для шнуров
- Совместима в различными лючками и фальшполами

Оптические полки настенного монтажа

FiberCon48

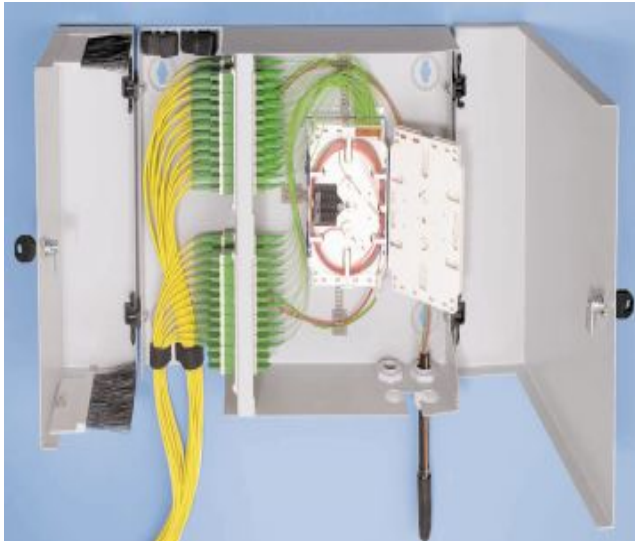

**Экономичное решение для оптики
до рабочего места**

**Наилучшая альтернатива для
малогобаритных отсеков связи**

Идеально для точек консолидации

До 48 дуплексных портов

**Разделенные и запираемые зоны
кабелей и шнуров**

Варианты с защитой IP

Оптические панели для 19" стойки «UniRack» и «Fibereasy»

24 разъемов E-2000™, SC, ST, FC,
LC

или

12 дуплексных разъемов E-2000™,
SC или SC-RJ

Кассеты для сплайсов

Увеличенный радиус изгиба для
одномодового волокна

Угловая полировка разъемов (45°)

Улучшенный органайзер кабелей



Оптические панели для 19" стойки «Break-Out Box»

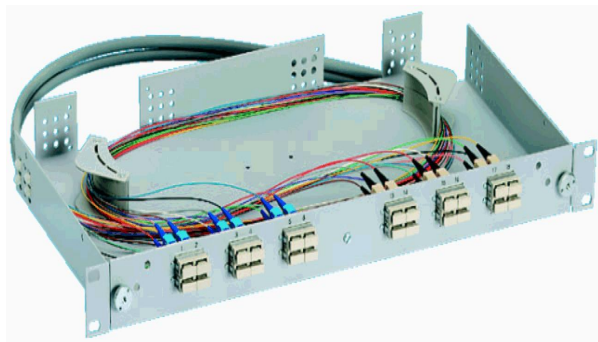
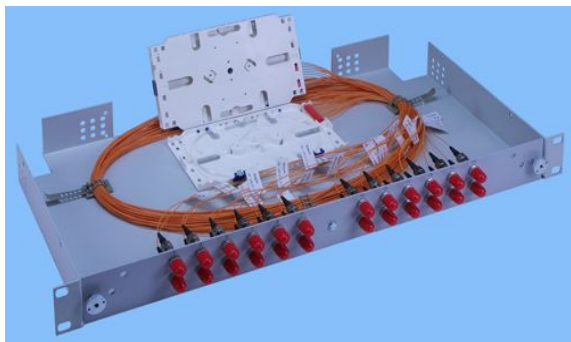

Высота 1U

12 дуплексных или 24
симплексных разъемов SC, ST, LC,
SC-RJ, E-2000™

Сварные или механические
сплайсы

Повышенная емкость для кабеля



Оптические панели для 19" стойки

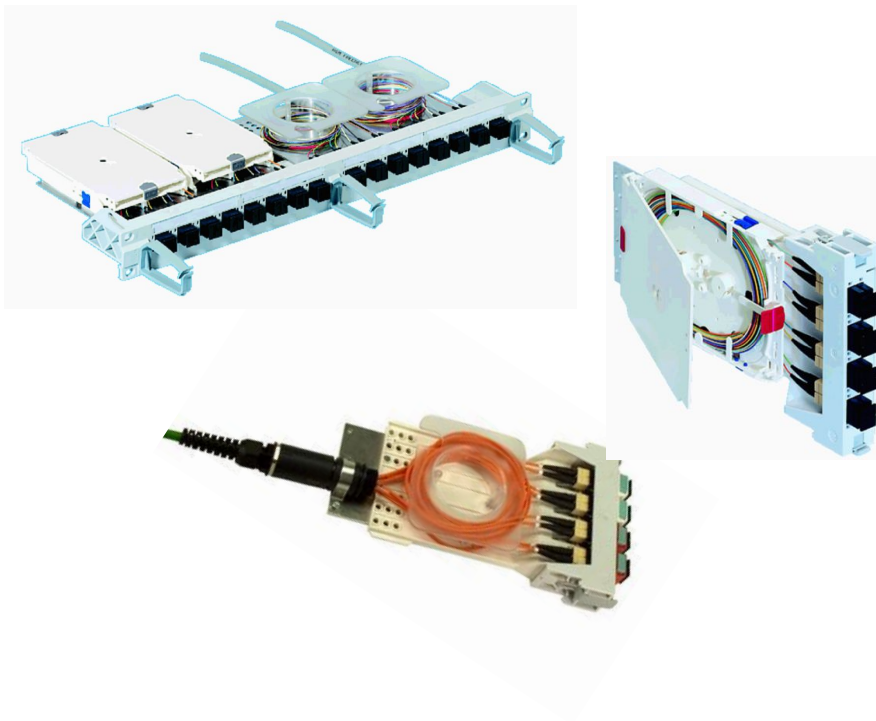

4 модуля, высота 1U

- ✓ 4 порта на модуль
- ✓ 32 волокна на панель
- ✓ терминирование или сплайсы
- ✓ уровни 1 и 3 Security для разъемов SC-RJ

Модульное построение и интеграция с медными решениями

Оптические панели для 19" стойки «Global»

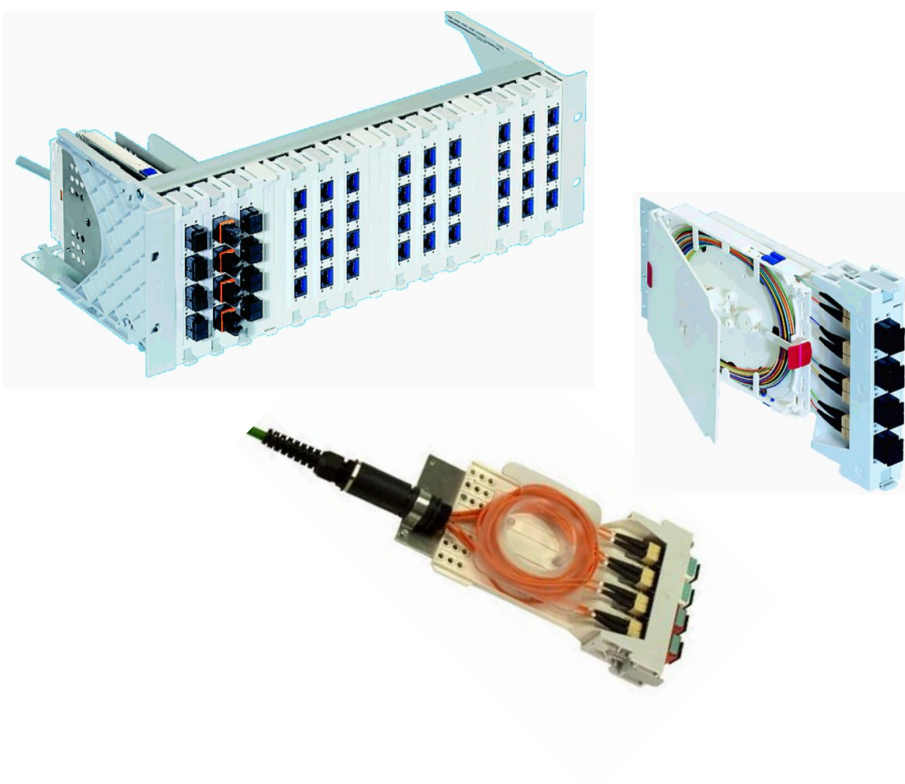

15 модулей, высота 3U

- ✓ 4 порта на модуль
- ✓ 120 волокон на панель
- ✓ терминирование или сплайсы
- ✓ уровни 1 и 3 Security для разъемов SC-RJ

Модульное построение и интеграция с медными решениями

Оптические панели для 19" стойки «Fiberliner»

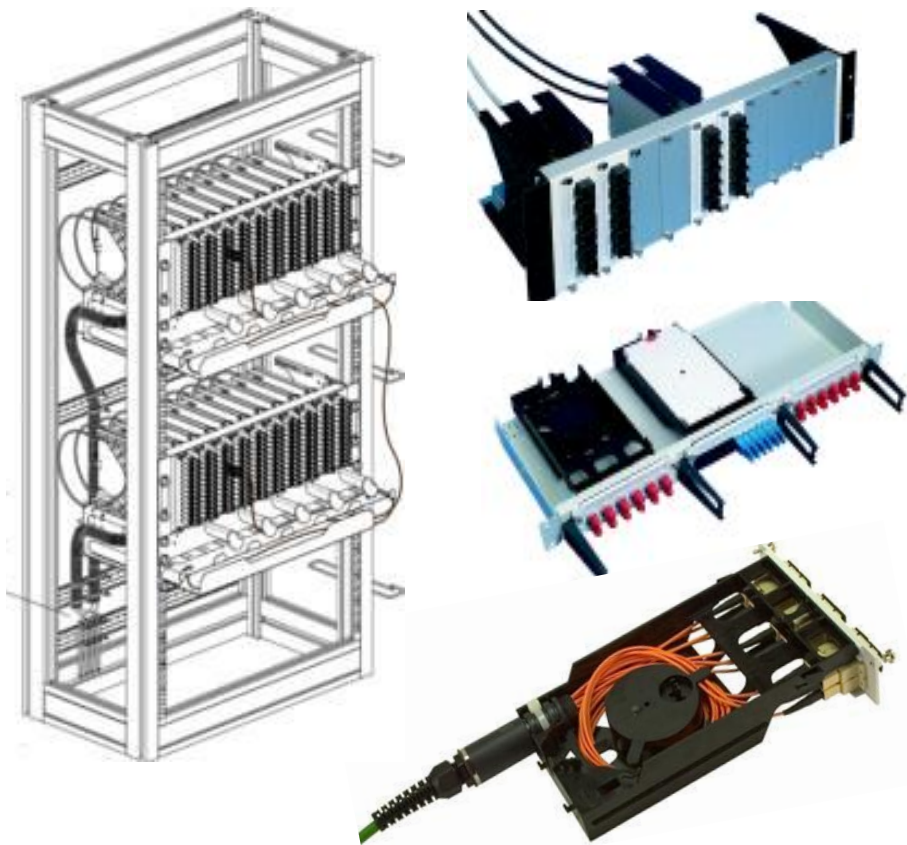

12 модулей, высота 3U

- ✓ 12 волокон на модуль
- ✓ 144 волокон на панель
- ✓ терминирование или сплайсы
- ✓ Все оптические разъемы
- ✓ Вариант 1U на 36 волокон
- ✓ Адаптер для панели «Global»

R&M Fiberliner. Особенности



R30854 12xFC-PC/ST

R30855 12xLSH/SC

R30856 6xSC-RJ

- Для сращивания кабелей и прединсталлированного волокна
- до 12 волокон
- Возможная интеграция разветвителя волокон (152 x 92 x 8mm)
- LAN и WAN приложения
- Для всех типов коннекторов:
 - SC-RJ и E2000 compact
 - ST, FC-PC, LC
 - SC и LSH(E2000) simplex



Convincing cabling solutions

Малогабаритный оптический кросс IP 54

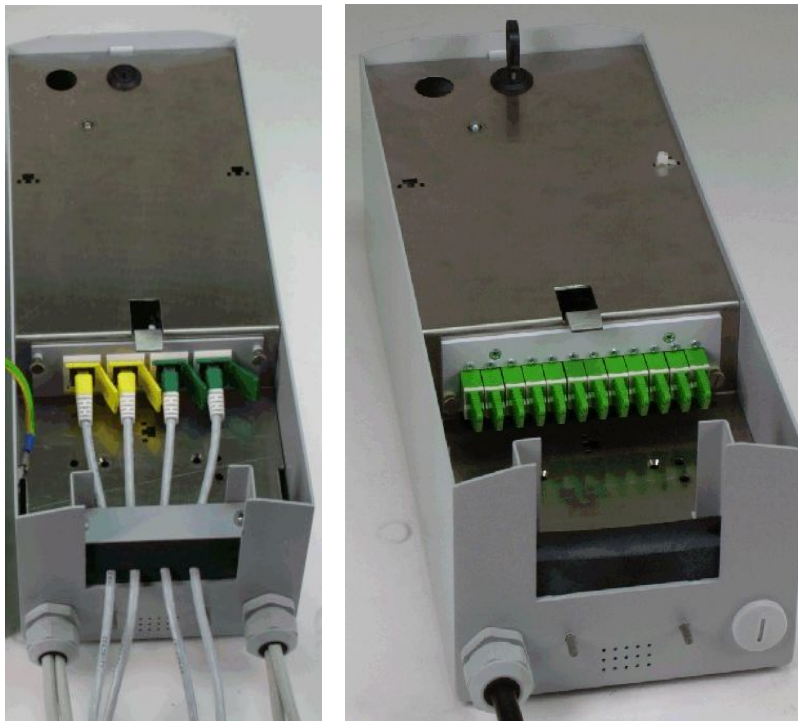

Преимущества

- Защита от проникновения пыли и брызг воды
- Совместим со всеми разъемами, претерминированными кабелями и сплайсами
- Много места для хранения кабеля
- До 12 оптических волокон
- Запираемые зоны кабеля и сплайсов (2 замка)
- Радиус изгиба волокна – 40 мм

Заключение

Полное оптическое решение – от розеток на рабочих местах до больших кроссов с повышенной плотностью

Все известные оптические разъемы

Модульное построение – простота расширения, гибкость конфигурации

Полная интеграция с медными решениями

Наличие уникальных компонентов – разъем SC-RJ

Стеклянное и пластиковое волокно

Линейка с защитой IP54 и IP67