

# Возможное и невозможное





# Возможное

- Julian Beever – британский художник, известный своими рисунками, которые он делает мелом на английских, французских, немецких, американских, австралийских и бельгийских тротуарах. И известен он тем, что создает трехмерные изображения, некоторые из которых вы можете посмотреть.
- 





















Тоже самое, но под другим углом зрения



**Не верь глазам своим**



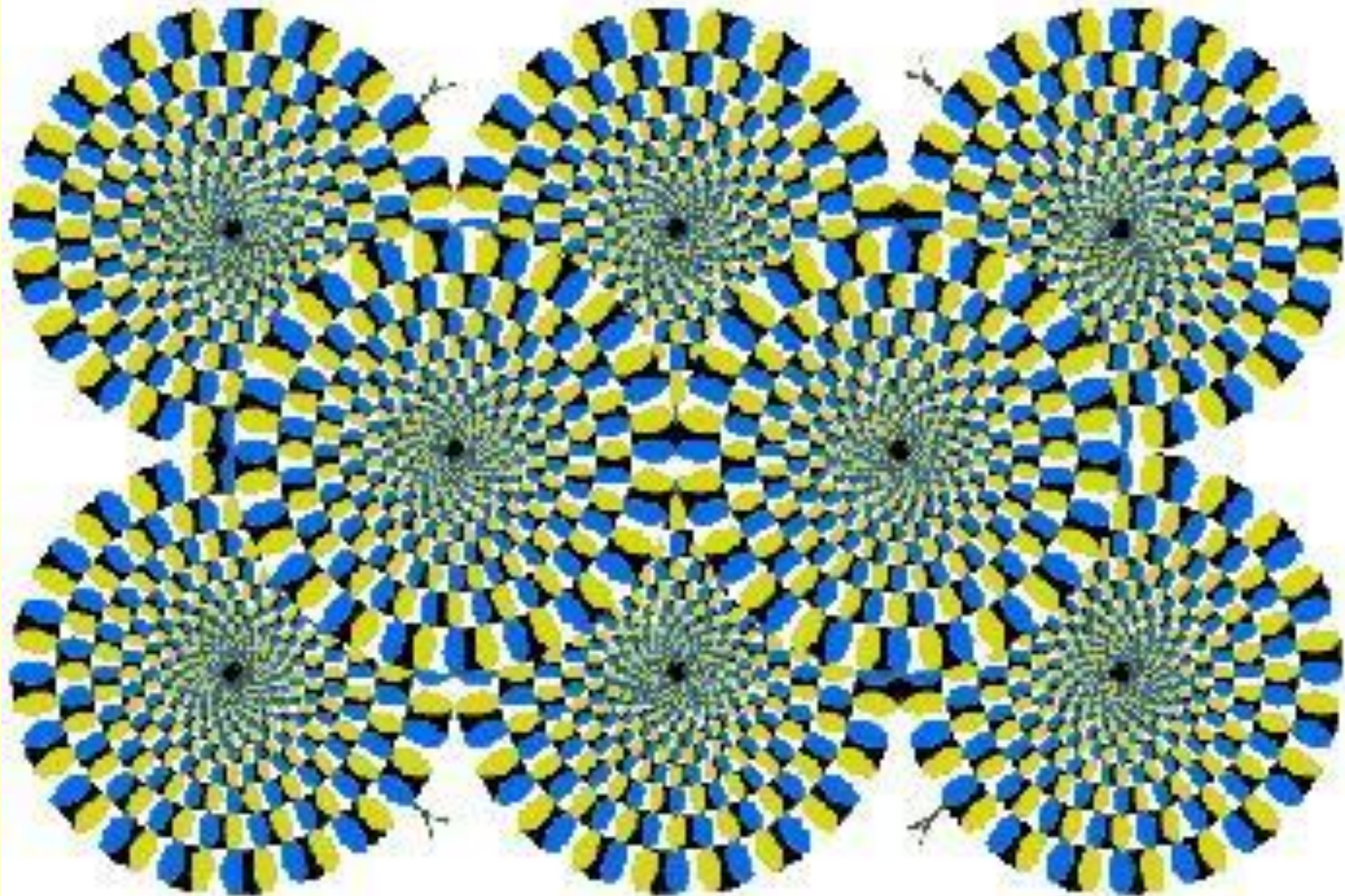

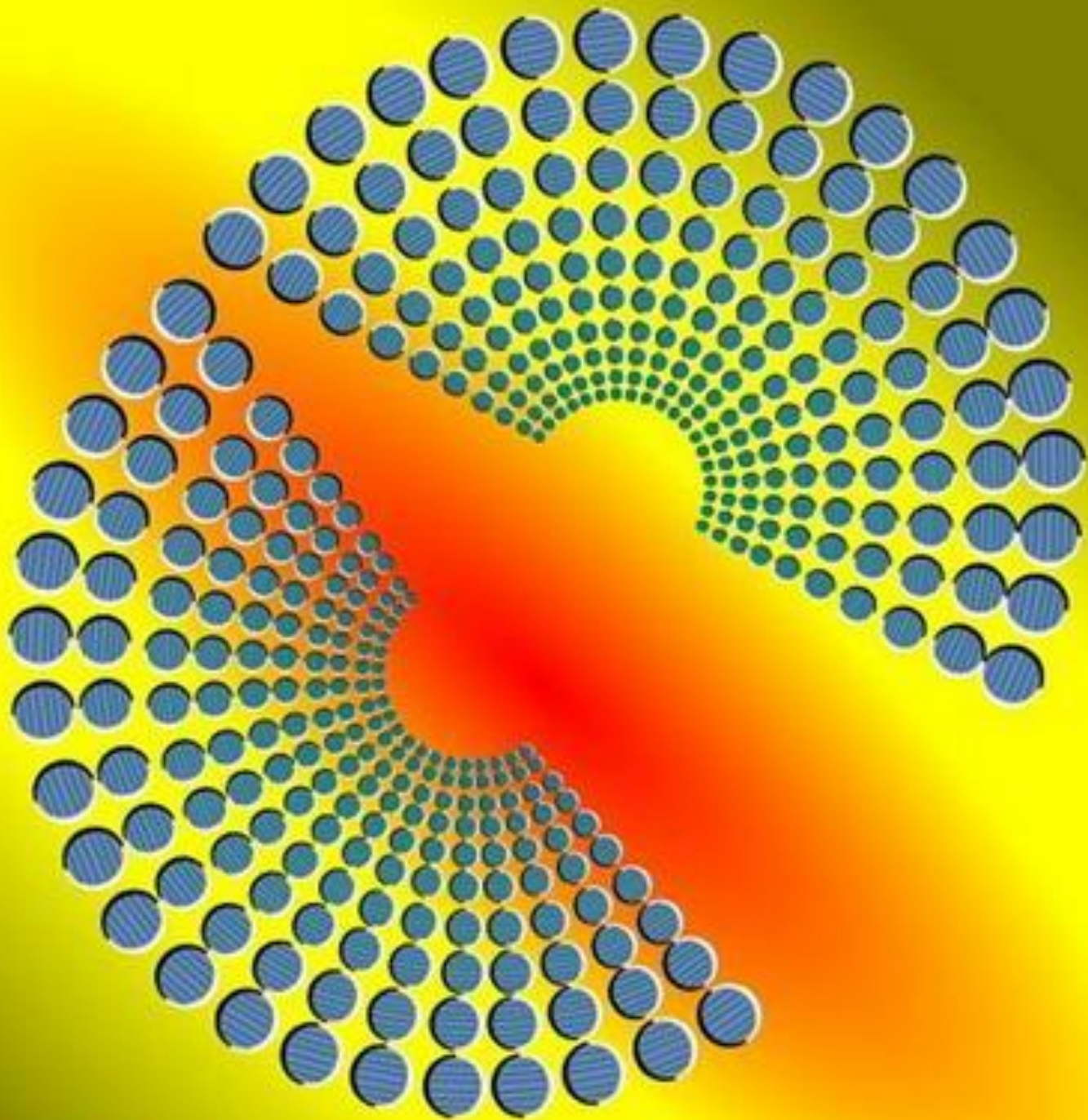



# И невозможное



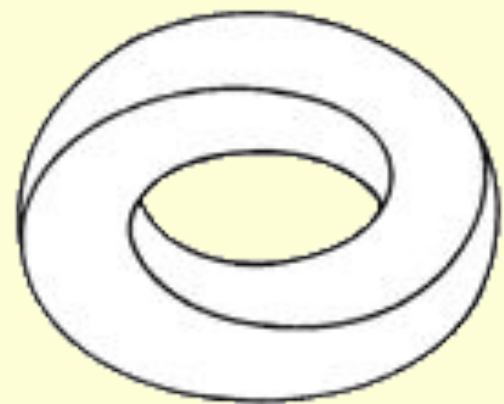
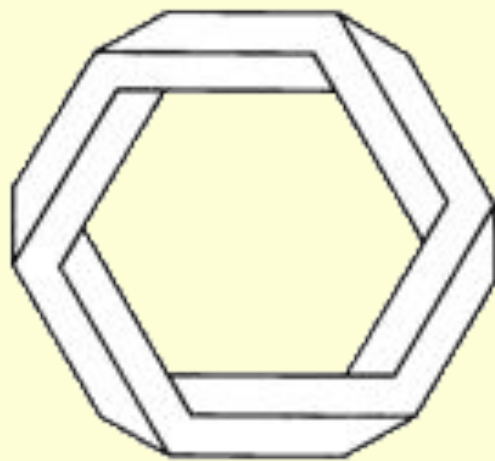
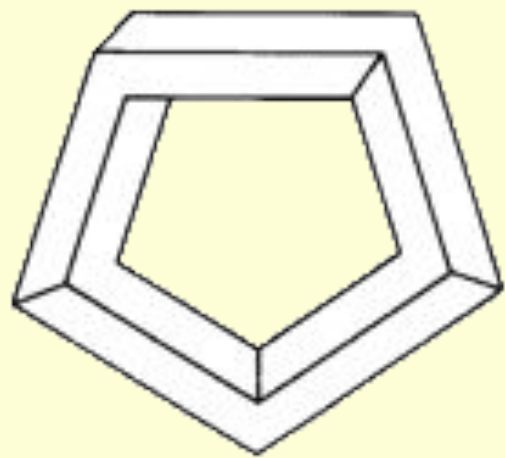



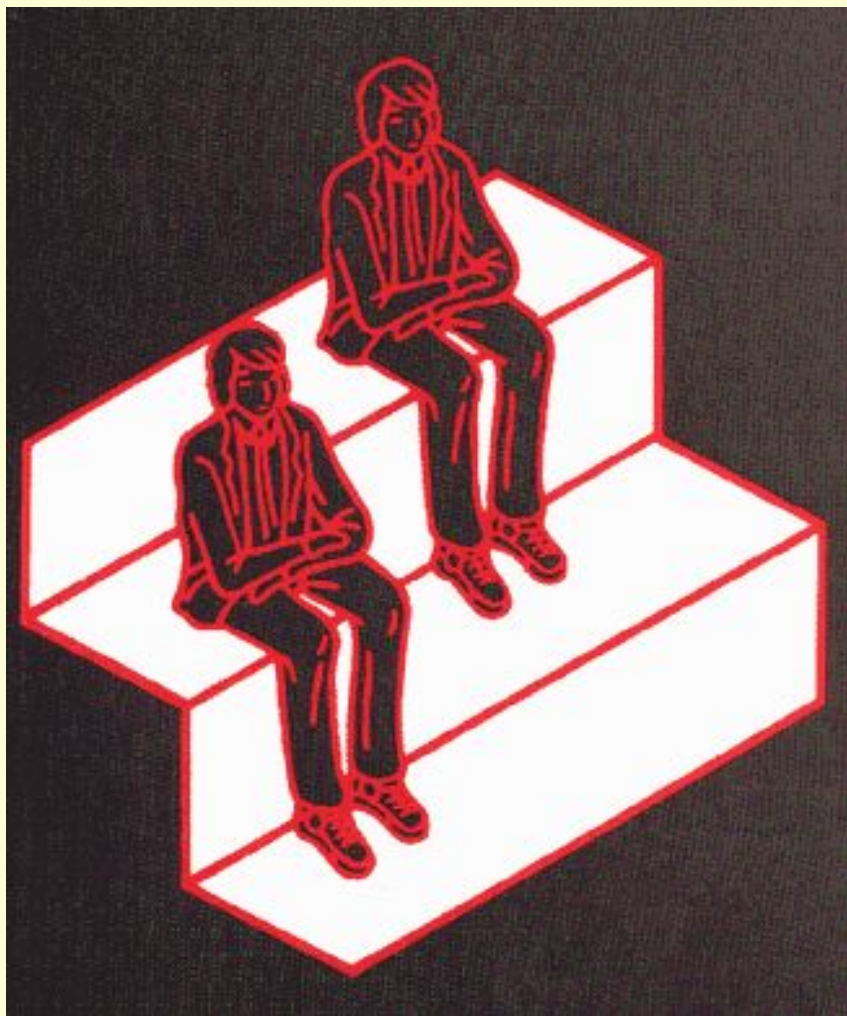

Двое на лестнице

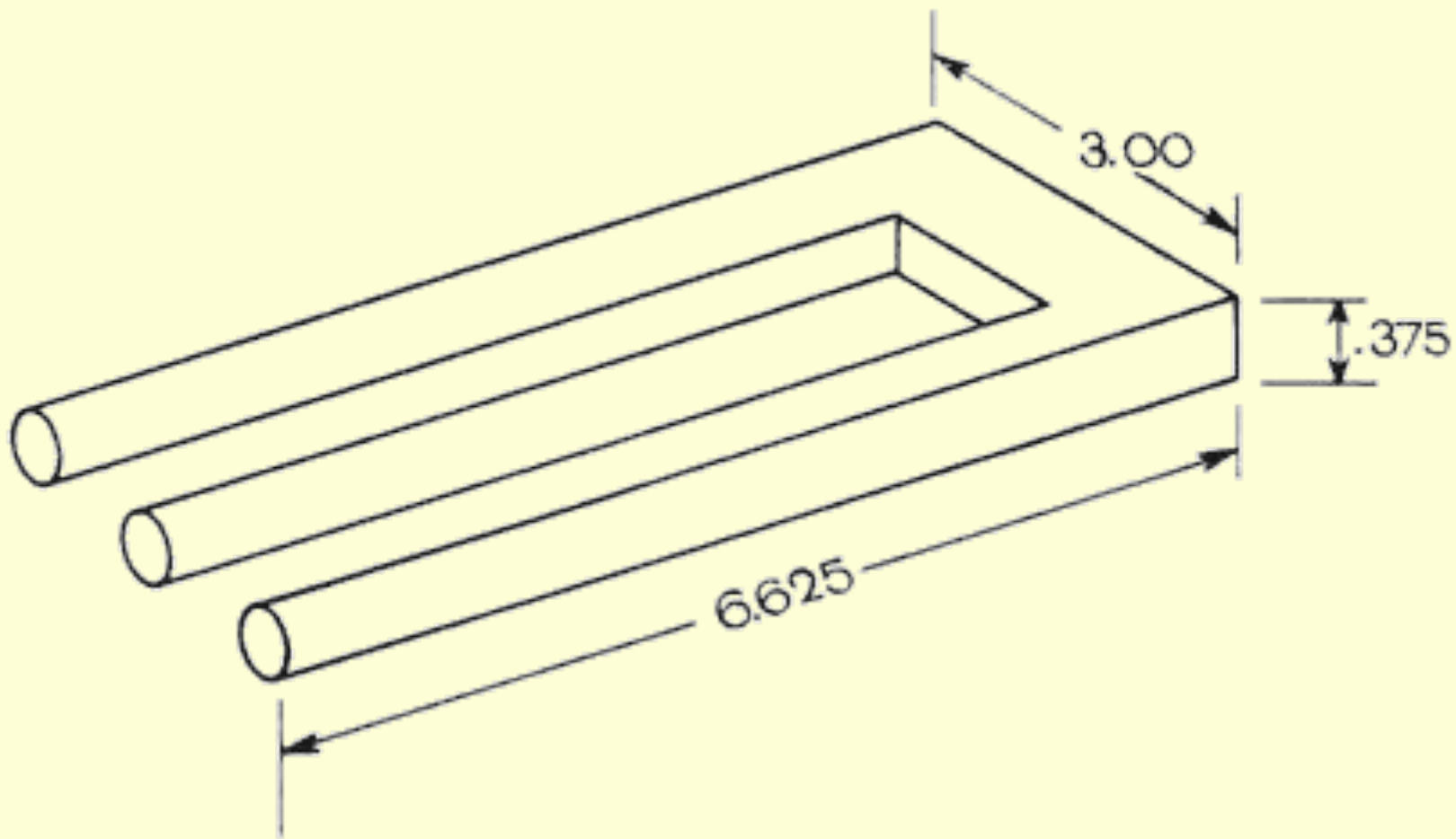

**Зубец Дьявола**

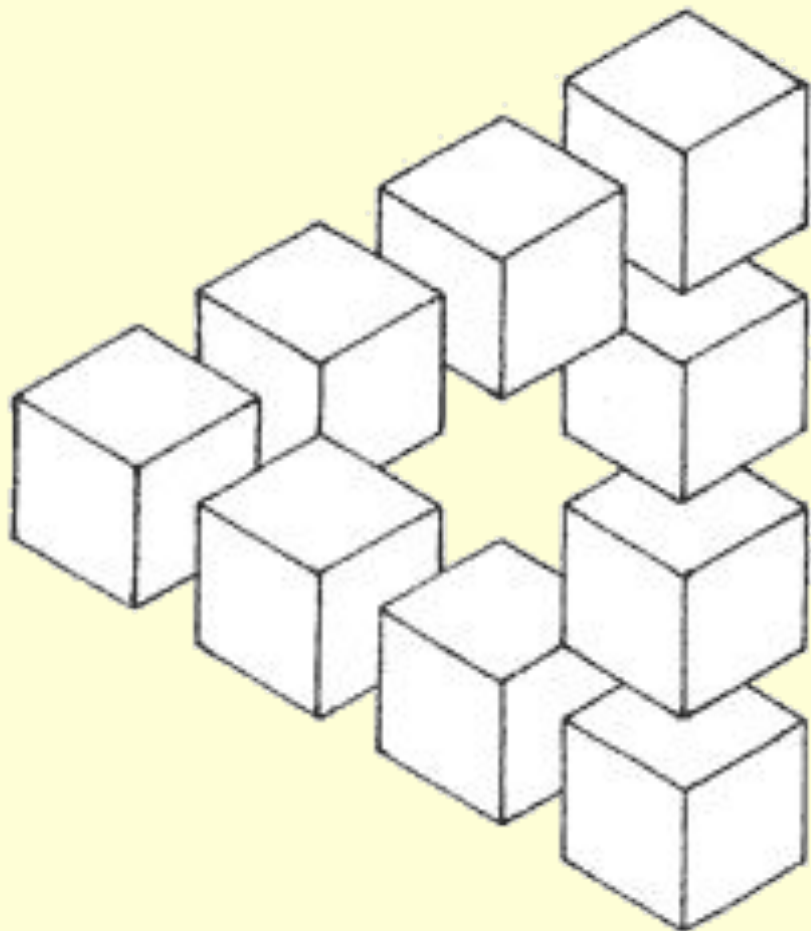

Треугольник из кубов



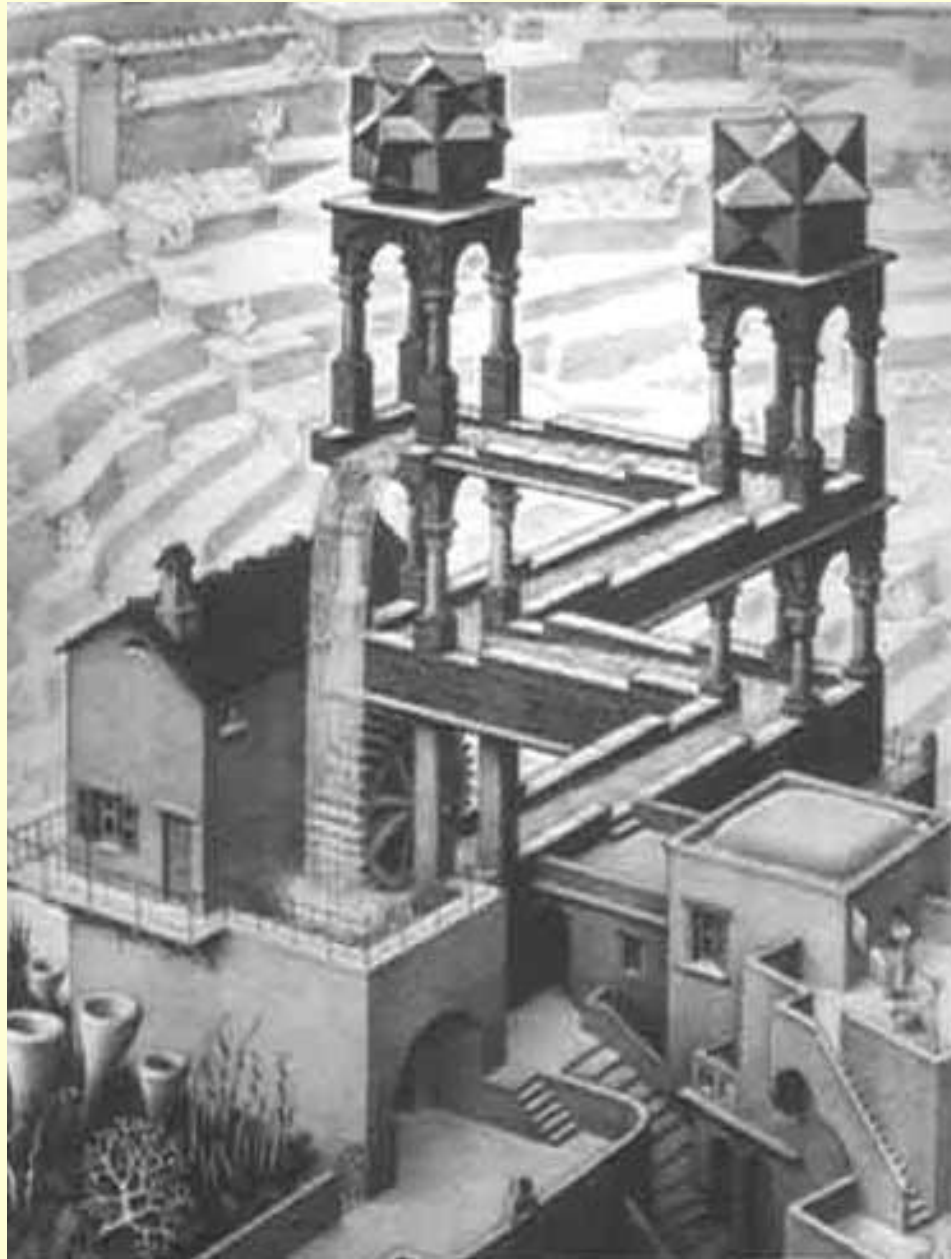

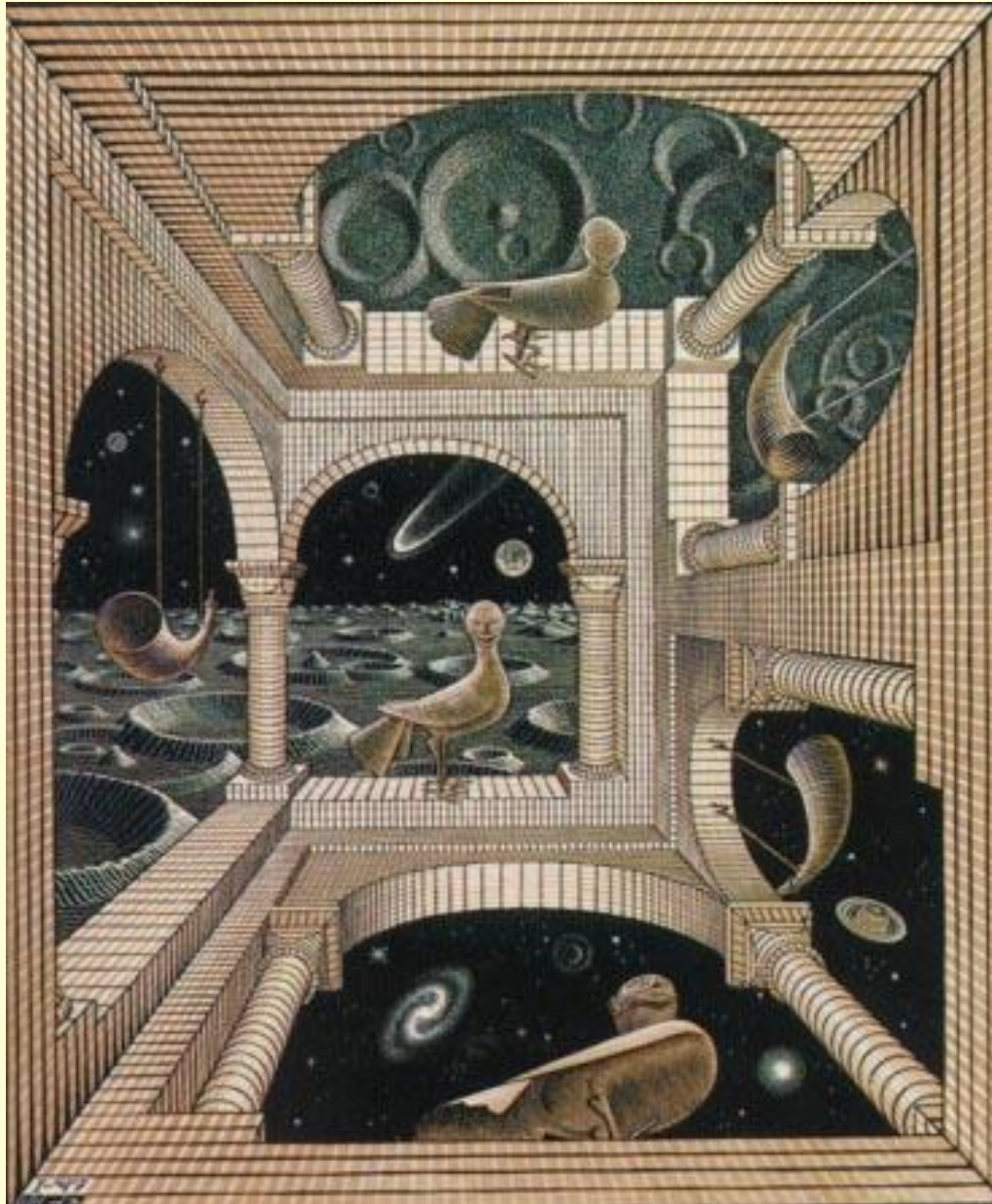

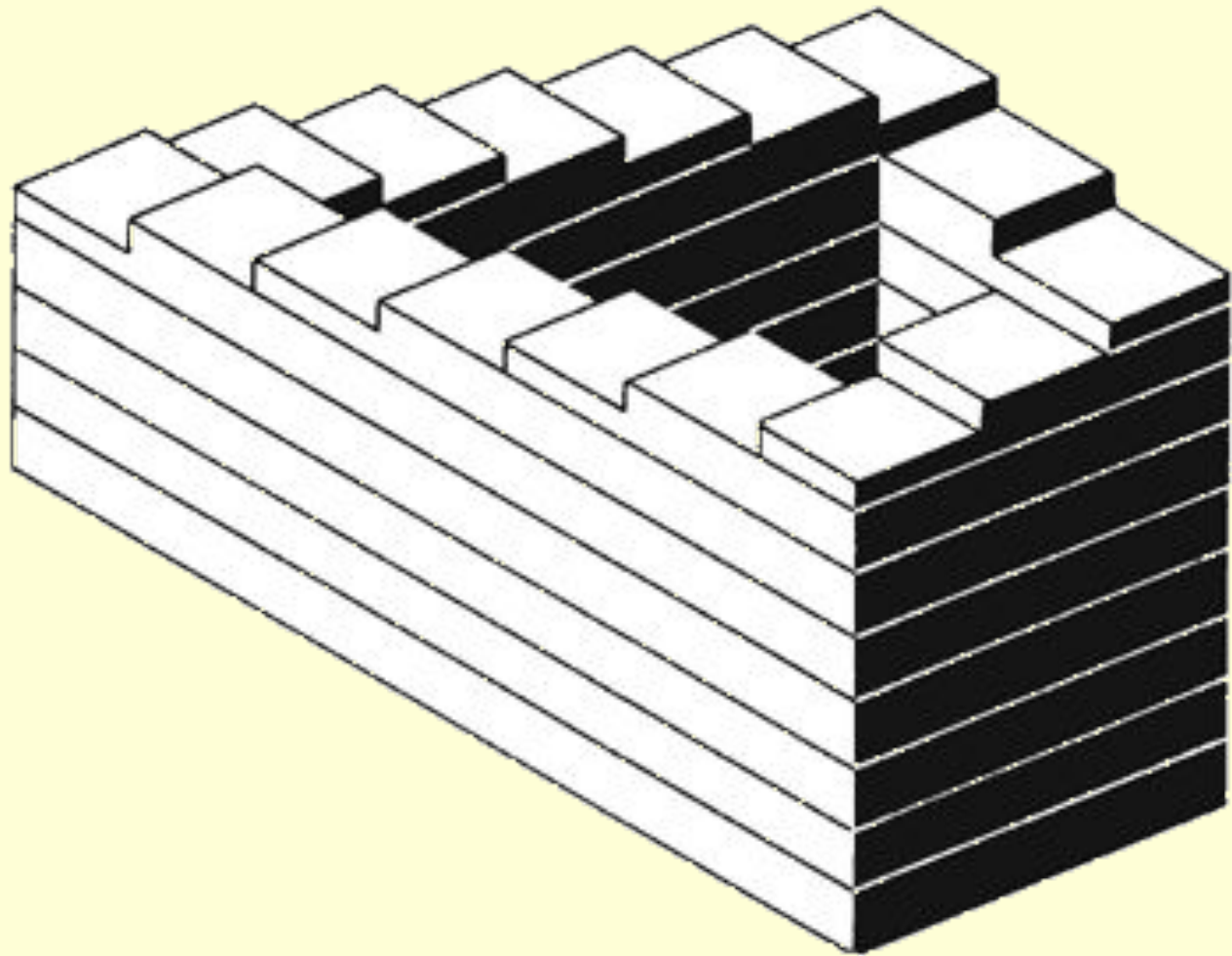

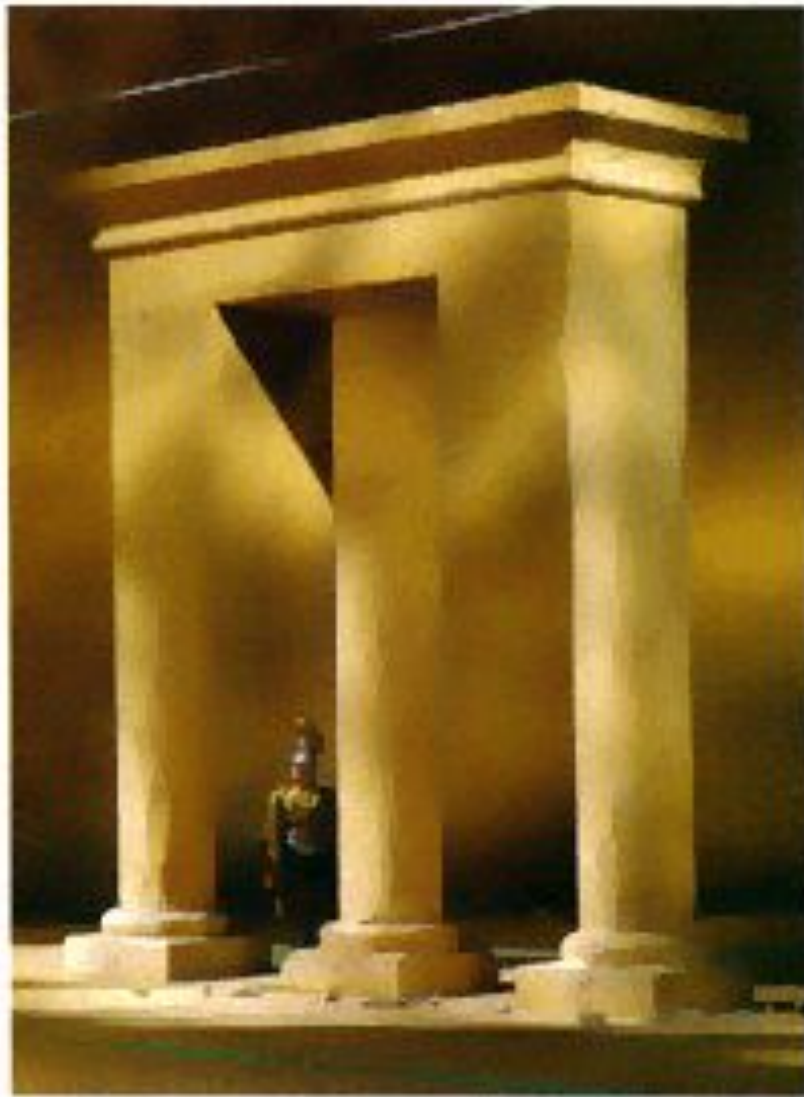

А это фотография



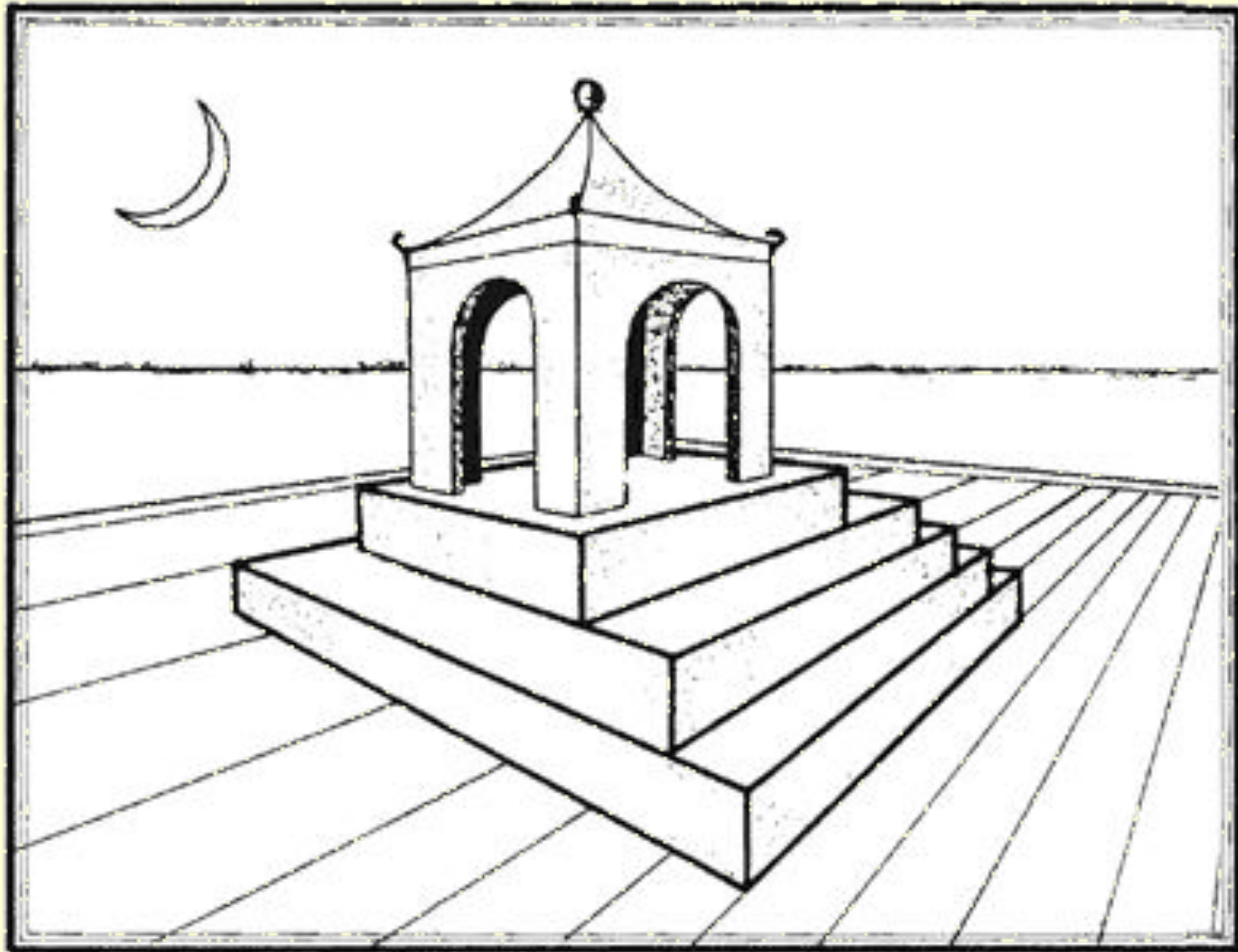



На фотографии Джери Андрус, стоящий в своём  
Невозможном ящике...  
Как это у него получилось???



**Если посмотреть на эту же сцену,  
но с другой стороны, всё становится понятно.**



**В математических вопросах нельзя  
пренебрегать даже с самыми малыми  
ошибками**

**И. НЬЮТОН**

