

Реализация стандартов управления
производством MRP и CRP
на базе программного комплекса
«1С: Предприятие 8»

4 Общая характеристика задачи управления производством

- Методология управления производством
- Программная реализация методологии управления производством

- Что производить?



...



- Когда производить?

01.2008						
			1	2	3	4
5	6	7	8	9	10	11
12	13	14	15	16	17	18
19	20	21	22	23	24	25
26	27	28	29	30	31	

...

01.2008						
			1	2	3	4
5	6	7	8	9	10	11
12	13	14	15	16	17	18
19	20	21	22	23	24	25
26	27	28	29	30	31	

- В каком объеме?



...

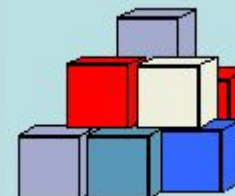

Большое количество выпускаемых изделий



Большое количество компонент в изделии

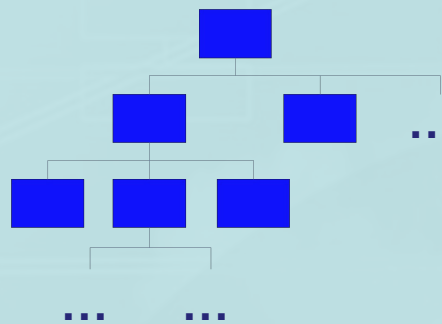

Большое количество переделов при производстве изделия

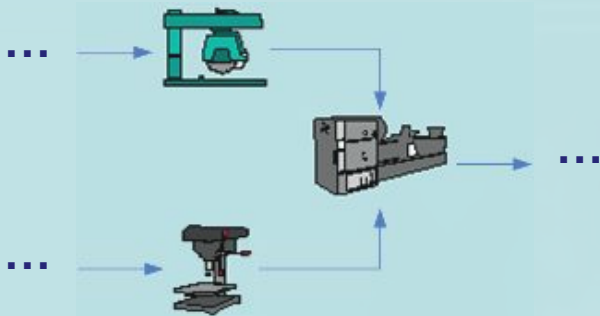

Большое количество связей между элементами объекта управления

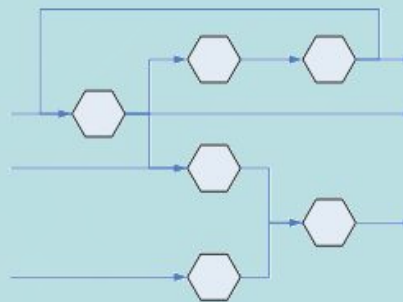

- Общая характеристика задачи управления производством
- ### 4 Методология управления производством
- Программная реализация методологии управления производством

План выпуска

	Знач.	ОР	С	По
Сбыт	5	%+	01.1999	12.1999
Производство				
Целевая загрузка	10	=	01.1999	12.1999
Обеспеченность				

Состояние запасов

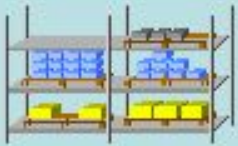

Состав изделий

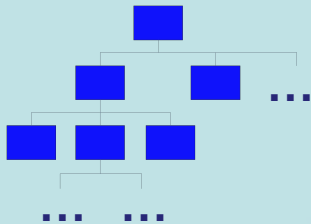

Плановые заказы



Отчетность



Плановые заказы



Технологические маршруты

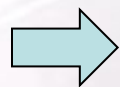
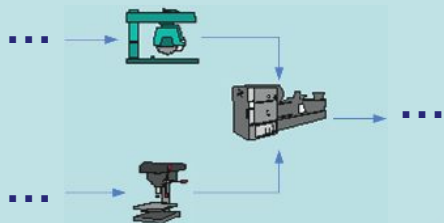

CRP

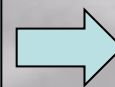

План загрузки мощностей



Доступные мощности

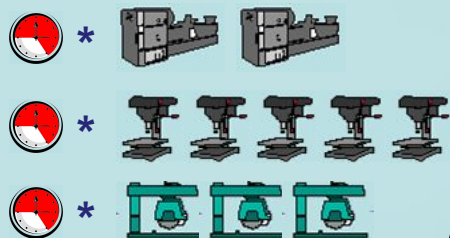

- Общая характеристика задачи управления производством
 - Методология управления производством
- ### **4 Программная реализация методологии управления производством**

SAP R/3

ORACLE[®]
E-BUSINESS SUITE

 Microsoft Dynamics NAV

be enterprising



В типовой конфигурации отсутствует следующая функциональность:

- формирование совокупности заказов на производство/закупку, соответствующей текущему состоянию плана выпуска, запасов и описанию состава изделий,
- отражение жизненного цикла заказов на производство/закупку (плановый, подтвержденный, запущенный, закрытый).

1С:Предприятие - Управление производственным предприятием, редакция 1.2

Файл Правка Операции Номенклатура Затраты Планирование Запасы Заказы Производство Сертификация Сервис Окна Справка

Выполнить планирование

Источники планирования План производства и закупок

Заказы покупателей

Номенклатура	Спецификация	Колич...	Заказ покупателя	Дата выпуска
БАРАБАН 2К41	БАРАБАН2	1,00	Заказ покупателя Фрм0000002...	31.12.2008
БАРАБАН 43-В4	БАРАБАН1	1,00	Заказ покупателя Фрм0000001...	25.12.2008
КОНВЕЙЕР ЛЕНТОЧНЫЙ 1Л120-01 ш.ПО...	КОНВЕЙЕР ЛЕНТОЧНЫЙ 1Л120...	1,00	Заказ покупателя Фрм0000001...	16.01.2009
КОНВЕЙЕР ЛЕНТОЧНЫЙ 1ЛЛТ1200-03 (L...	КОНВЕЙЕР ЛЕНТОЧНЫЙ 1ЛЛТ1...	1,00	Заказ покупателя Фрм0000001...	16.01.2009
КОНВЕЙЕР ЛЕНТОЧНЫЙ КЛ1000-90 "УР...	КОНВЕЙЕР ЛЕНТОЧНЫЙ КЛ100...	1,00	Заказ покупателя Фрм0000001...	16.01.2009
КОНВЕЙЕР ЛЕНТОЧНЫЙ КЛ1200-65 L-6...	КОНВЕЙЕР ЛЕНТОЧНЫЙ КЛ120...	1,00	Заказ покупателя Фрм0000001...	16.01.2009
КОНВЕЙЕР ЛЕНТОЧНЫЙ КЛ650M(L-15.6...	КОНВЕЙЕР ЛЕНТОЧНЫЙ КЛ650...	1,00	Заказ покупателя Фрм0000001...	16.01.2009
КОНВЕЙЕР ЛЕНТОЧНЫЙ 1ЛЛТ1200-01 L-1...	КОНВЕЙЕР ЛЕНТОЧНЫЙ 1ЛЛТ12...	1,00	Заказ покупателя Фрм0000001...	16.01.2009
КОНВЕЙЕР ШАХТНЫЙ ЛЕНТОЧНЫЙ 1ЛТ...	КОНВЕЙЕР ШАХТНЫЙ ЛЕНТОЧ...	1,00	Заказ покупателя Фрм0000001...	16.01.2009
КОНВЕЙЕР ШАХТНЫЙ ЛЕНТОЧНЫЙ 3Л1...	КОНВЕЙЕР ШАХТНЫЙ ЛЕНТОЧ...	1,00	Заказ покупателя Фрм0000001...	16.01.2009
КОНВЕЙЕР ШАХТНЫЙ ЛЕНТОЧНЫЙ КЛ8...	КОНВЕЙЕР ШАХТНЫЙ ЛЕНТОЧ...	1,00	Заказ покупателя Фрм0000001...	16.01.2009
КОНВЕЙЕР ШАХТНЫЙ ЛЕНТОЧНЫЙ Л10...	КОНВЕЙЕР ШАХТНЫЙ ЛЕНТОЧ...	1,00	Заказ покупателя Фрм0000001...	16.01.2009
ГОЛОВКА ВЫНОСНАЯ	ГОЛОВКА ВЫНОСНАЯ	1,00	Заказ покупателя Фрм0000001...	16.01.2009
ЛЕБЕДКА КОНВЕЙЕРНАЯ С ГИДРОТОЛ...	ЛЕБЕДКА КОНВЕЙЕРНАЯ С ГИД...	1,00	Заказ покупателя Фрм0000001...	16.01.2009
ЛЕБЕДКА КОНВЕЙЕРНАЯ С ГИДРОТОЛ...	ЛЕБЕДКА КОНВЕЙЕРНАЯ С ГИД...	2,00	Заказ покупателя Фрм0000001...	16.01.2009

1С:Предприятие - Управление производственным предприятием, редакция 1.2

Файл Правка Операции Номенклатура Затраты Планирование Запасы Заказы Производство Сертификация Сервис Окна Справка

Перекл^ючить интерфейс

Спецификации номенклатуры

Действия

Код	Наименование	А.	Вид	Состояние	Дата утвержд...	Ответст...
63961	БОЛТ М16х350	✓	Сборочная	Утвержден	01.01.1980	
10000004225						
106503						
106413						
106427						
10000003695						
10000000470						
10000001487						
10000005050						
10000003736						
10000000611						
10000004908						
10000000610						
10000000284						
10000015497						
10000009529						
76909						
10000008955						
10000000843						
10000000771						

1С:Предприятие - Управление производственным предприятием, редакция 1.2

Файл Правка Операции Номенклатура Затраты Планирование Запасы Заказы Производство Сертификация Сервис Окна Справка

Перекл^ючить интерфейс

Технологические карты производства

Действия

Код	Наименование	Состояние	Дата утверждения	Подразделение
106573	ГАЙКА 2М24-6Н.5 ГОСТ5915-70	Утвержден	01.01.2008	
106766	ГАЙКА М12-6Н.5.029 ГОСТ5915-70	Утвержден	01.01.2008	
106845	ГАЙКА М16-6Н.5.029 ГОСТ5915-70	Утвержден	01.01.2008	
10000014599	ГАЙКА М20 -6Н.5 ГОСТ5916-70	Утвержден	01.01.2008	
44944	ГАЙКА М20-6Н.5 ГОСТ5915-70	Утвержден	01.01.2008	
10000000135	ГАЙКА М20-6Н.5 ГОСТ5915-70	Утвержден	01.01.2008	
10000017275	ГАЙКА М20х1,5-6Н.5 ГОСТ5916-70	Утвержден	01.01.2008	
10000000558	ГАЙКА М24-6Н.5 ГОСТ5915-70	Утвержден	01.01.2008	
45711	ГАЙКА М30-6Н.4 ГОСТ5915-70	Утвержден	01.01.2008	
10000001881	ГАЙКА М4-6Н.5 ГОСТ5927-70	Утвержден	01.01.2008	
10000007773	ГАЙКА М42-6Н.5 ГОСТ5915-70	Утвержден	01.01.2008	
63121	ГАЙКА М42-6Н.5 ГОСТ5915-70	Утвержден	01.01.2008	
10000017276	ГАЙКА М48х3-6Н.5 ГОСТ5916-70	Утвержден	01.01.2008	
10000001130	ГАЙКА М6-6Н.5.029 ГОСТ5915-70	Утвержден	01.01.2008	
10000001952	ГАЙКА НАКИДНАЯ	Утвержден	01.01.2008	
10000001957	ГАЙКА НАКИДНАЯ	Утвержден	01.01.2008	
10000001074	ГИДРОДАТЧИК	Утвержден	01.01.2008	
22969	ГИДРОМУФТА	Утвержден	01.01.2008	
37216	ГОЛОВКА	Утвержден	01.01.2008	

Формирование плановых заказов на производство и закупку

1С:Предприятие - Управление производственным предприятием, редакция 1.2

Файл Правка Операции Номенклатура Затраты Планирование Запасы Заказы Производство Сертификация Сервис Окна Справка

Выполнить планирование

Источники планирования: План производства и закупок

Период с: ... по: 31.12.2008

	Ном...	Дата зап...	Дата вып...	Номенклатура	Количество	Вид воспроизводства	3...
	22	07.12.2008	14.12.2008	АНОДЫ КАДМИЕВЫЕ ГОСТ 1467-77	0,002	Покупка	3...
	28	09.12.2008	16.12.2008	ЛИСТ Б-ПН-О- 10 ГОСТ19903-74 СТ3-5 ГОСТ 14637-89	5,200	Покупка	3...
	23	11.12.2008	14.12.2008	КРУГ 16-h11 ГОСТ 7417-75 10КП-Б-66-ТО ГОСТ 1051-73	0,120	Покупка	3...
	25	12.12.2008	17.12.2008	ПАРОНИТ ПМБ 3,0 ГОСТ 481-80	0,012	Покупка	3...
	17	15.12.2008	18.12.2008	КРУГ 16-h11 ГОСТ 7417-75 10КП-Б-66-ТО ГОСТ 1051-73	3,128	Покупка	3...
	21	15.12.2008	17.12.2008	ПРОБКА М12х1.25-012	2,000	Производство	3...
	12	17.12.2008	24.12.2008	ЛИСТ Б-ПН-О- 10 ГОСТ19903-74 СТ3-5 ГОСТ 14637-89	7,000	Покупка	3...
	27	17.12.2008	19.12.2008	ШАЙБА 2.85х160	2,000	Производство	3...
	26	18.12.2008	21.12.2008	ШАЙБА 16.65Г ГОСТ6402-70	12,000	Покупка	3...
	24	18.12.2008	19.12.2008	ПРОКЛАДКА 12	2,000	Производство	3...
	20	18.12.2008	19.12.2008	ПРОБКА М12х1.25 mod	2,000	Производство	3...
	10	19.12.2008	24.12.2008	ПАРОНИТ ПМБ 3,0 ГОСТ 481-80	0,012	Покупка	3...
	18	19.12.2008	21.12.2008	БОЛТ М20-6g x40.58 ГОСТ 7798-70	4,000	Покупка	3...
	19	19.12.2008	21.12.2008	ГАЙКА М16-6Н.5 ГОСТ5915-70	12,000	Покупка	3...
	16	19.12.2008	19.12.2008	БОЛТ М16-6g x140.58 ГОСТ7796-70	4,000	Производство	3...
	14	19.12.2008	19.12.2008	БОЛТ М16-6g x130.58 ГОСТ7796-70	8,000	Производство	3...
	8	21.12.2008	24.12.2008	КРУГ 16-h11 ГОСТ 7417-75 10КП-Б-66-ТО ГОСТ 1051-73	0,140	Покупка	3...

Формирование производственных заказов и заказов поставщику

1С:Предприятие - Управление производственным предприятием, редакция 1.2

Файл Правка Операции Номенклатура Затраты Планирование Запасы Заказы Производство Сертификация Сервис Окна Справка

Действия

Дата	Номер	Дата запуска	Дата исполнения	Статус заказа	Ответственный	Комментарий
24.12.2008 16:58:50	Фрм00000014	15.12.2008	17.12.2008	Запланирован	Админ	
24.12.2008 16:58:50	Фрм00000015	17.12.2008	19.12.2008	Запланирован	Админ	

Заказ на производство: Статус: Запланирован. Проведен

Статус заказа Действия

Номер: Фрм00000014 от: 24.12.2008 16:58:50

Организация: Фирма

Запуск: 15.12.2008

Исполнение: 17.12.2008

Продукция и услуги (1 поз.) | **Материалы (2 поз.)** | Дополнительно

№	Номенклатура	Количество	Ед.	К.	Спецификация	Заказ
1	ПРОБКА М12х1.25-012	2,000	шт	1,000	ПРОБКА М12х1.25-012	Заказ покупателя Фр...

Комментарий:

Заказ на производство Печать **OK** Записать Закрыть

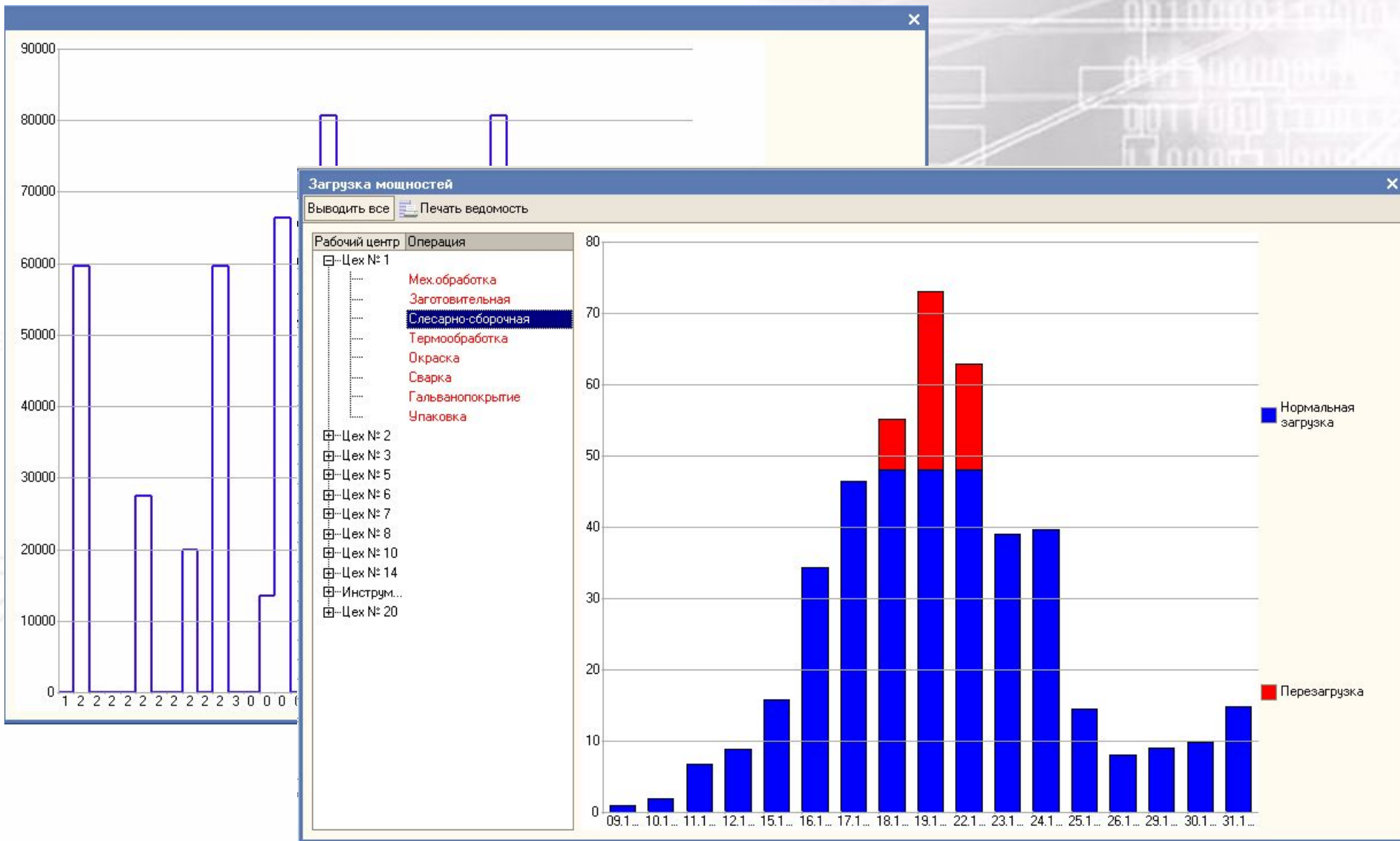

Адрес: г. Пермь, ул. Данщина, 5, офис 222

Телефон: (342) 237-14-77, 237-63-34, 237-14-74

Почтовый адрес: 614000, г. Пермь, Главпочтамт а/я 121

e-mail info@incon.ru, <http://www.incon.ru>