

"Перспективы развития электронной торговли", 31 августа 2004 г., Москва

Становление и развитие
электронных закупок в
Белгородской области на основе
системы «Электронные торги»

Д.М.Пантелеев

директор ОГУ «Белгородский информационный фонд»

Система «Электронные торги»

Становление

- разработка программного обеспечения Интернет-комплекса, обеспечивающего функционирование торговой площадки, приема заявок и предложений, проведение онлайн-обратного аукциона
 - проведение опытных торгов в мае 2002 года
 - разработка ряда нормативно-правовых актов, регламентирующих осуществление электронных закупок, инструкции для заказчиков, поставщиков, конкурсной комиссии.
-

Информационная система «Электронные торги»

Состав системы

- **Нормативно-правовая база**
 - **Функциональная часть**
 - **Электронный документооборот**
-

Схема проведения торгов



Структура документооборота



ЭЦП в документообороте электронных торгов.

1 - Последовательное подписание документа двумя корреспондентами (без возврата документа и исходной подписи)

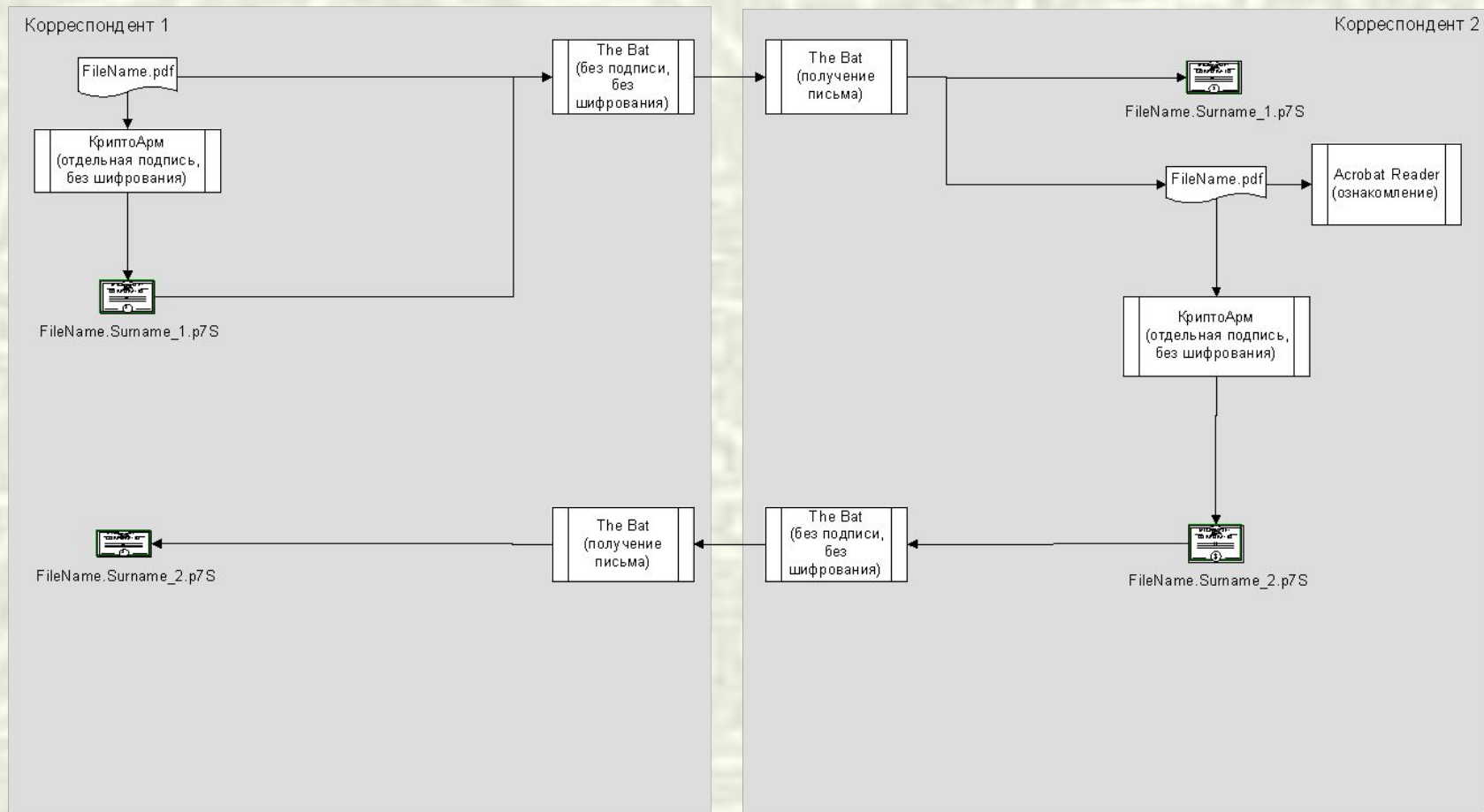

ЭЦП в документообороте электронных торгов.

2 - Последовательное подписание документа двумя корреспондентами (с возвратом документа и исходной подписи)

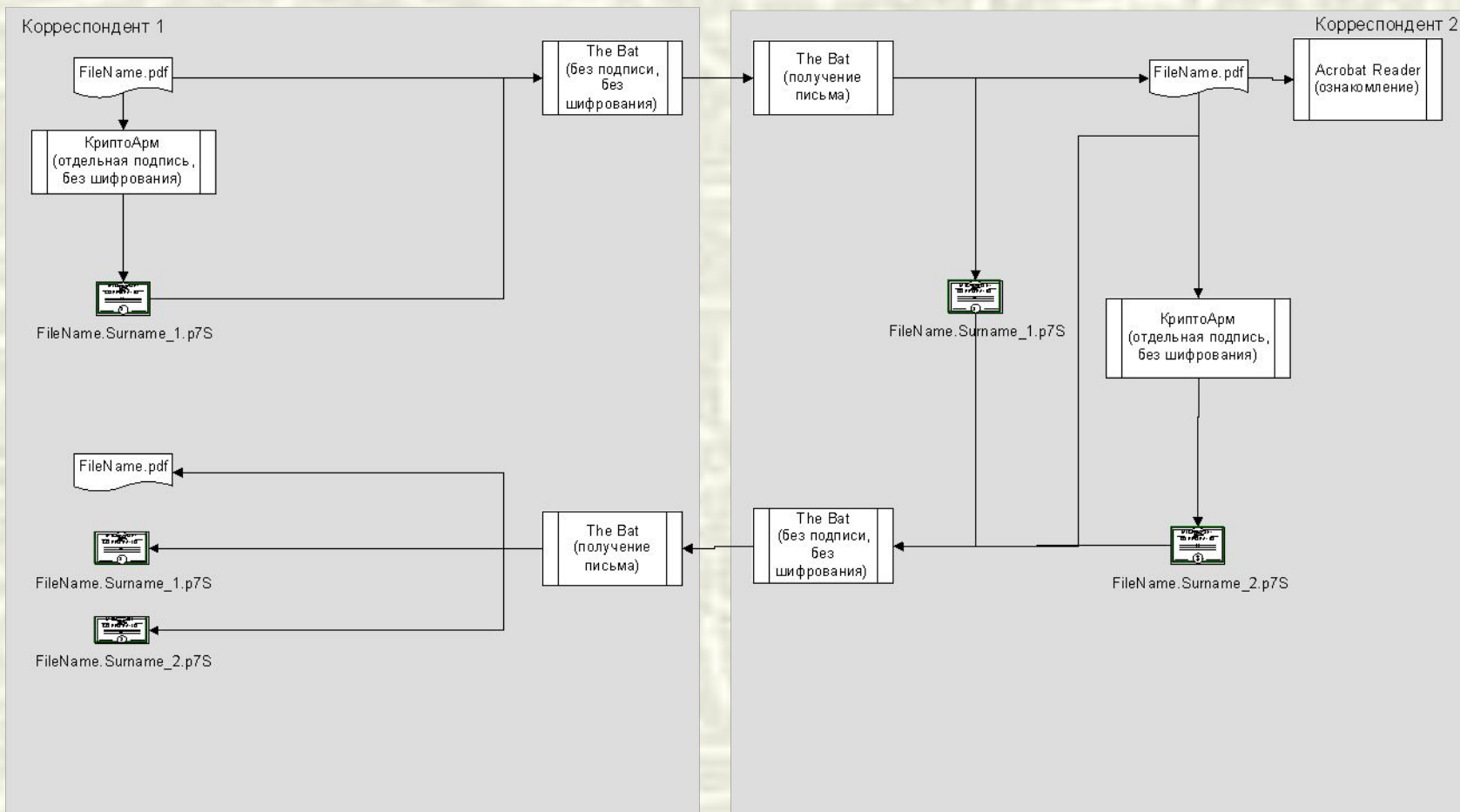

ЭЦП в документообороте электронных торгов.

3 - Последовательное подписание документа тремя корреспондентами (с возвратом документа без исходной подписи)

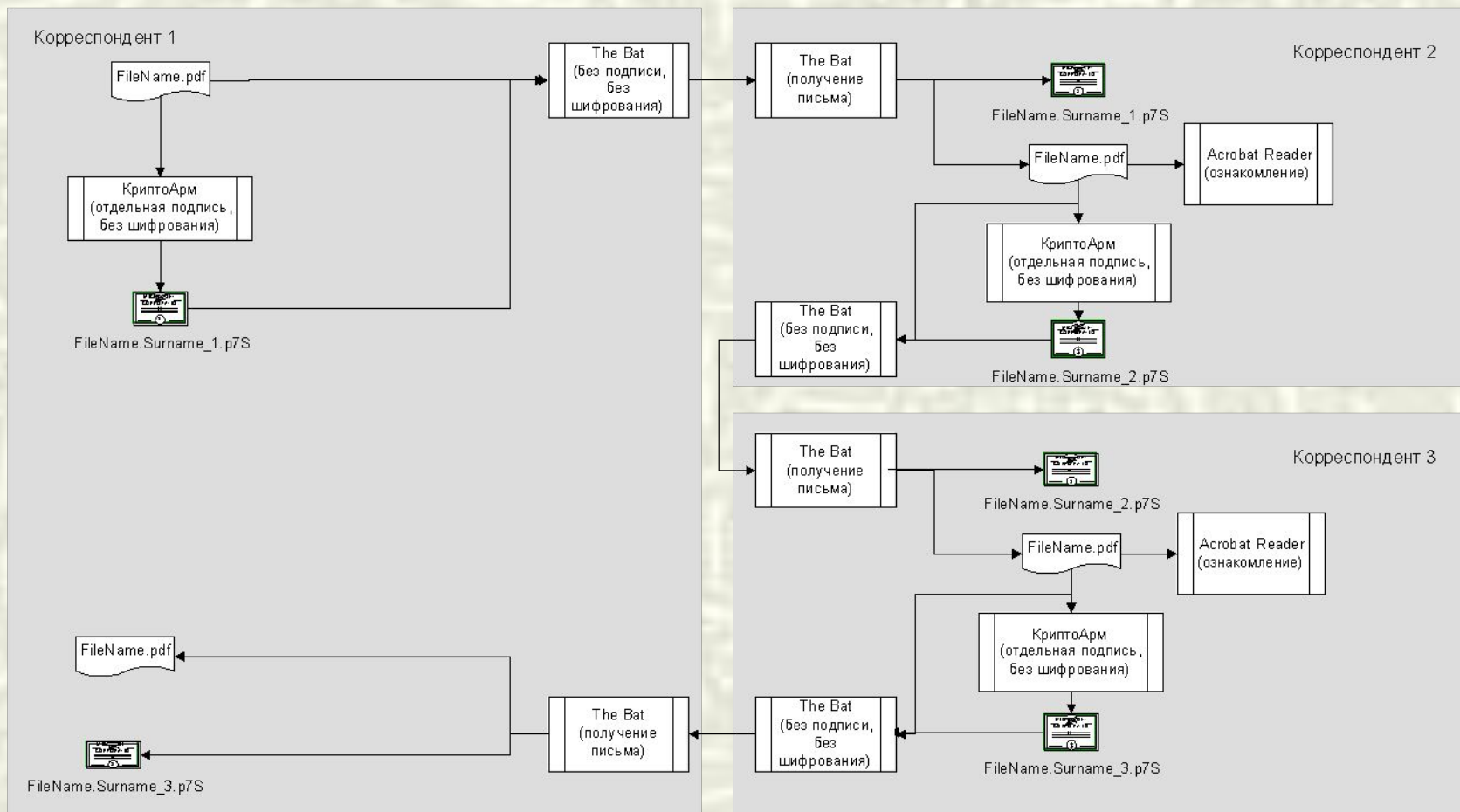

ЭЦП в документообороте электронных торгов.

4 - Последовательное подписание документа тремя корреспондентами (с возвратом документа и исходной подписи)

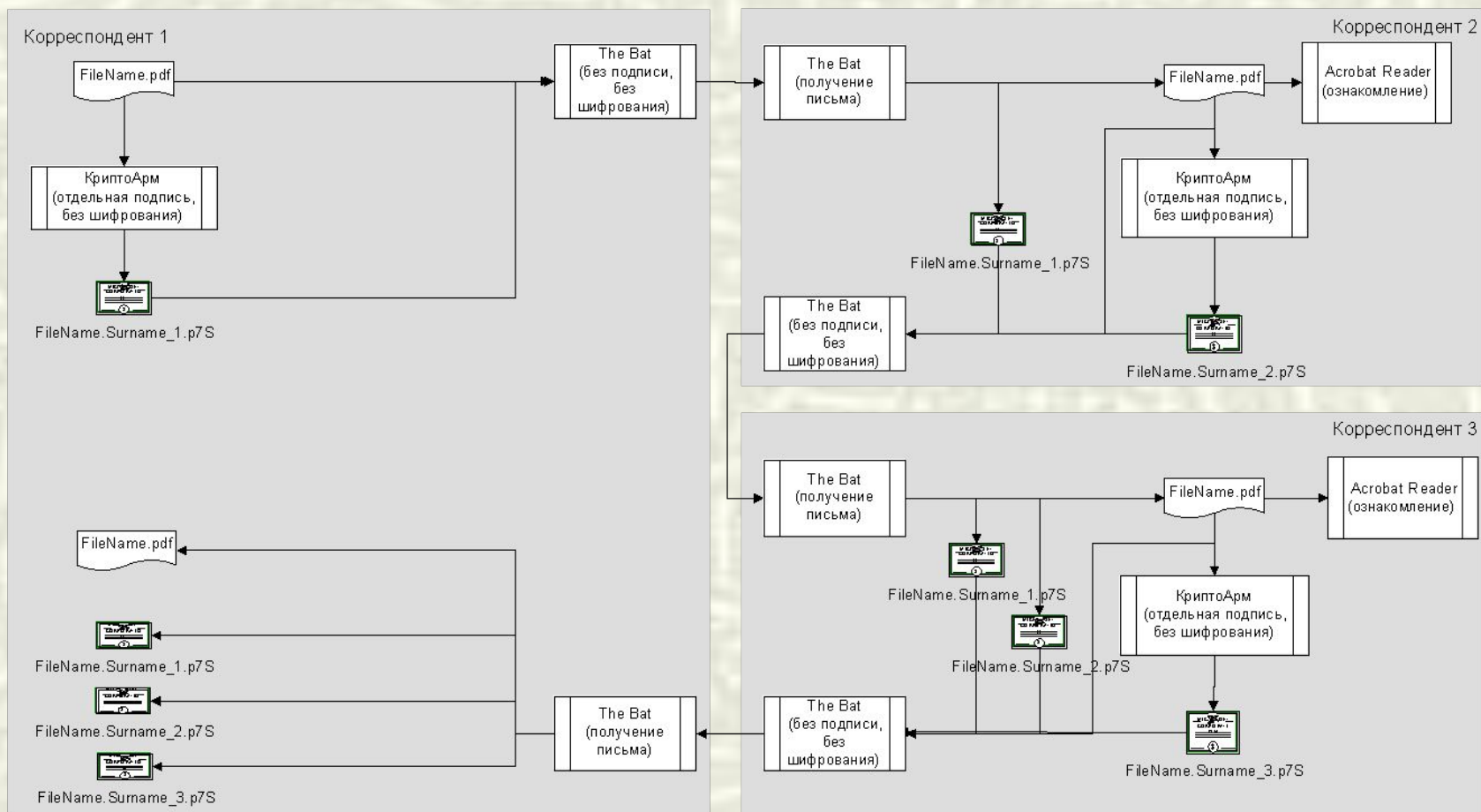

Сайт «Электронные торги»

Просмотр заявки - Microsoft Internet Explorer

Файл Правка Вид Избранное Сервис Справка

Назад Поиск Избранное Медиа

Адрес: <http://www.etrade.bel.ru/trdetails/22551/> Переход Ссылки >>

БЕЛГОРОДСКИЙ ИНФОРМАЦИОННЫЙ ФОНД

Администрация Белгородской области

СИСТЕМА ЭЛЕКТРОННЫХ ТОРГОВ

система Вопросы и ответы Для поставщиков Документы Гостевая книга

Название заявки	Вычислительная техника
Срок поставки, дней	30
Требования по качеству	Качество должно быть подтверждено соответствующими документами
Форма оплаты	Денежные средства
Условия поставки	Склад заказчика
Дополнительная информация	Срок поставки 30 дней в г. Ст. Оскол с момента подписания договора поставки. Гарантийный срок 12 месяцев в г. Ст. Оскол. Транспортировка, сборка, наладка входит в общую сумму заказа.
Сумма заявки	111 075.00

Номер	Товарная позиция / комментарий	Едизм	Количество	Цена за ед.
1	[BOX] Socket 478 Celeron 1800 128K P4VMM2L v7.3x Socket 478, P4M266, SDR133+DDR266, FSB533, AGP 4x, ATA100, Video, Sound, LAN, USB mATX DIMM DDR266 PC2100 128Mb NCP064Mb MX 440 8x TV 40.0Gb Barracuda 5400.1 ST340015A ATA100 5400rpm 52-скор LG IDE OEM Звуковой шнур 3.5" 1.44Mb NEC Castle GL-235 ATX 250W P4 Клавиатура Mitsumi Classic PS2 Мышь PS2, 2 кн., колесо	шт.	5	9 425.00
2	Монитор Samsung SyncMaster 753s	шт.	5	5 237.00
3	Принтер hp LaserJet 1000W	шт.	5	6 031.00
4	Источник бесперебойного питания Back UPS CS 325	шт.	2	1 757.00
5	Фильтр сетевой	шт.	5	259.00
6	Кабель UTP level 5	м	200	4.50
7	Коннектор RJ-45	шт.	10	6.50
8	Коммутатор CNet CNSH-500	шт.	2	723.00
9	Сетевая карта CNET Pro200(B), PCI, TP, 10/100Мбит	шт	2	195.00

Готово Интернет

Эффективность системы "Электронные торги"

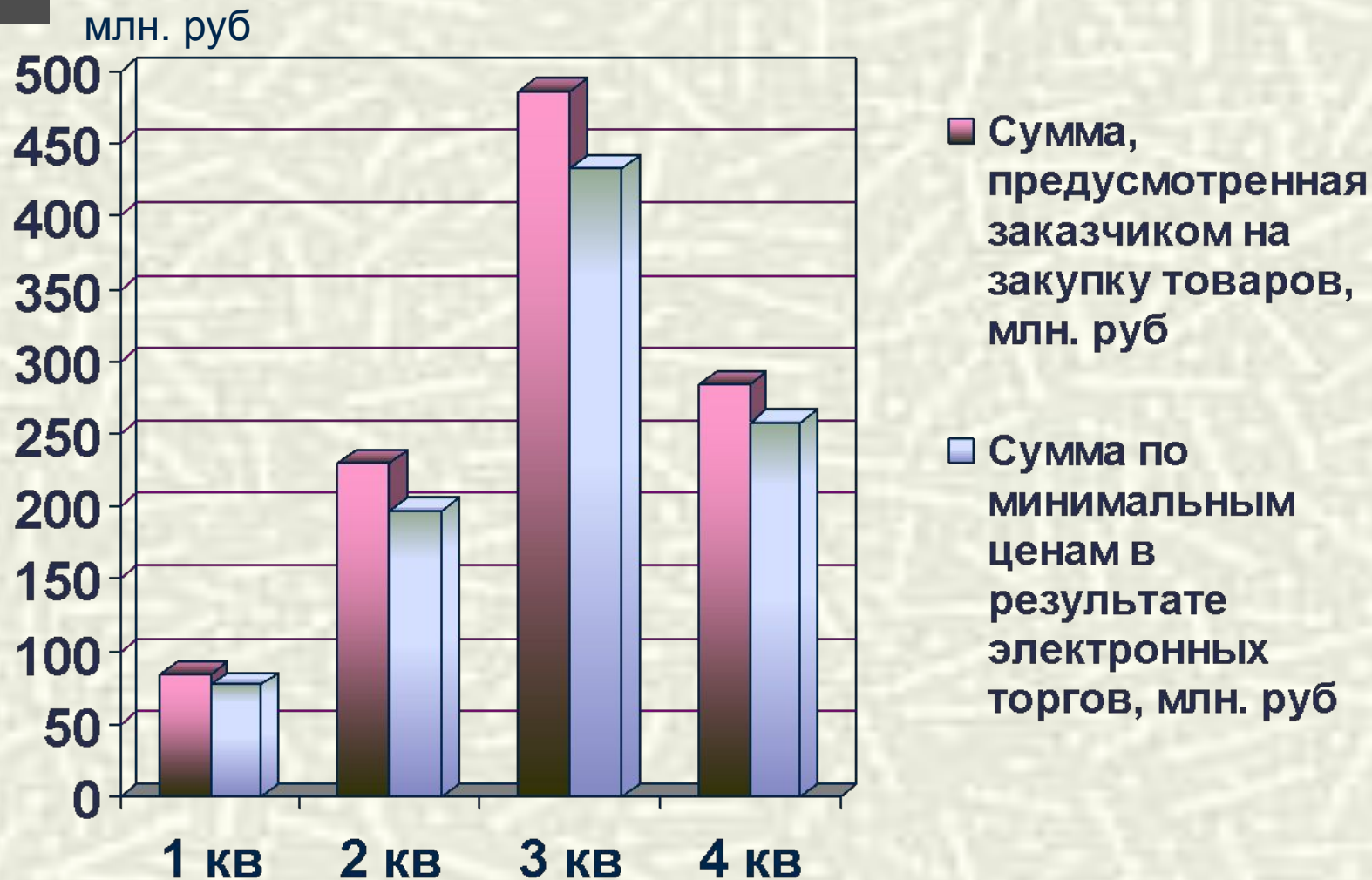

Эффективность электронных торгов относительно средней цены, предложенной поставщиками 2003 году

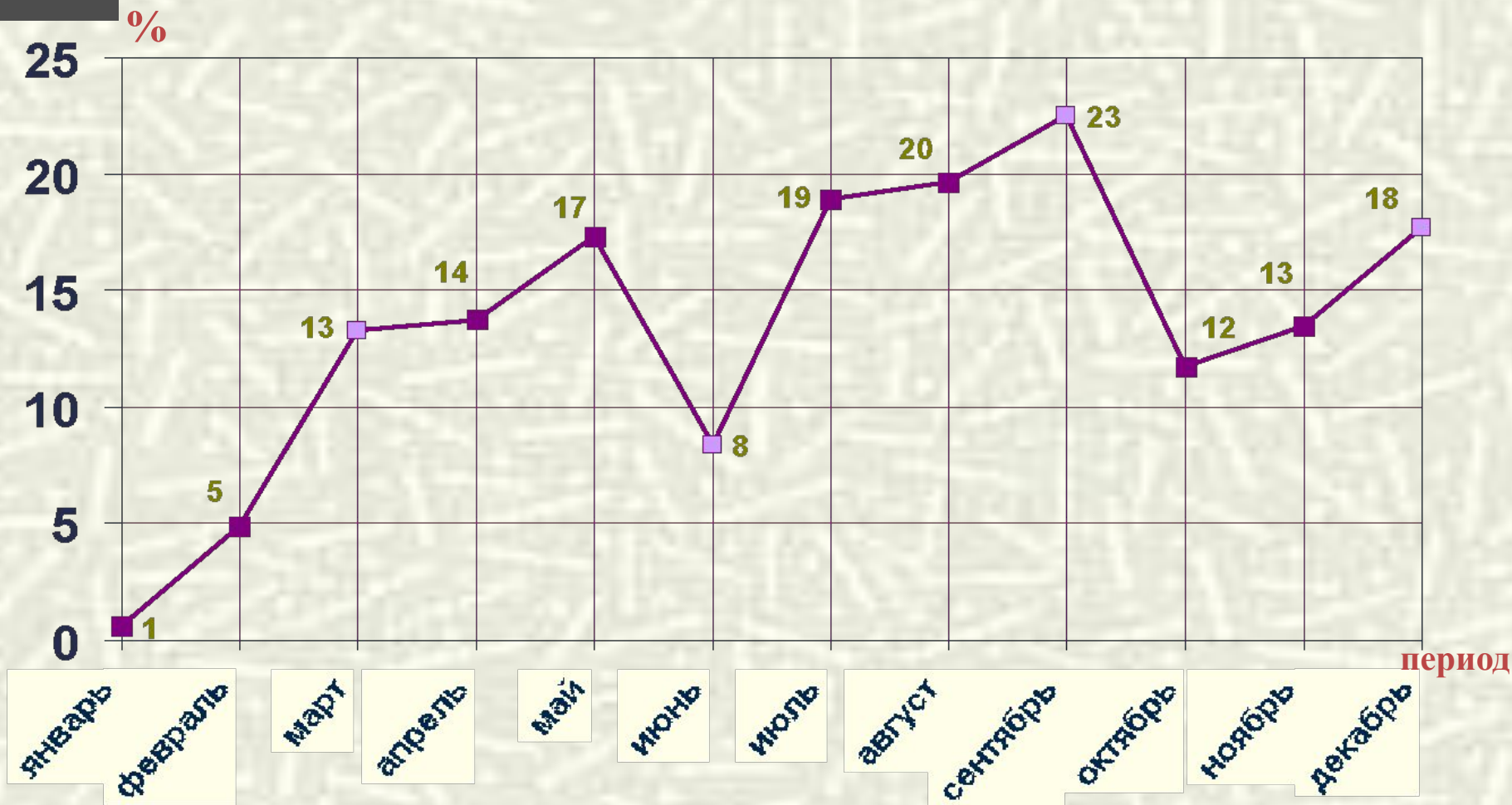

Обучение пользователей работе с системой «Электронные торги»

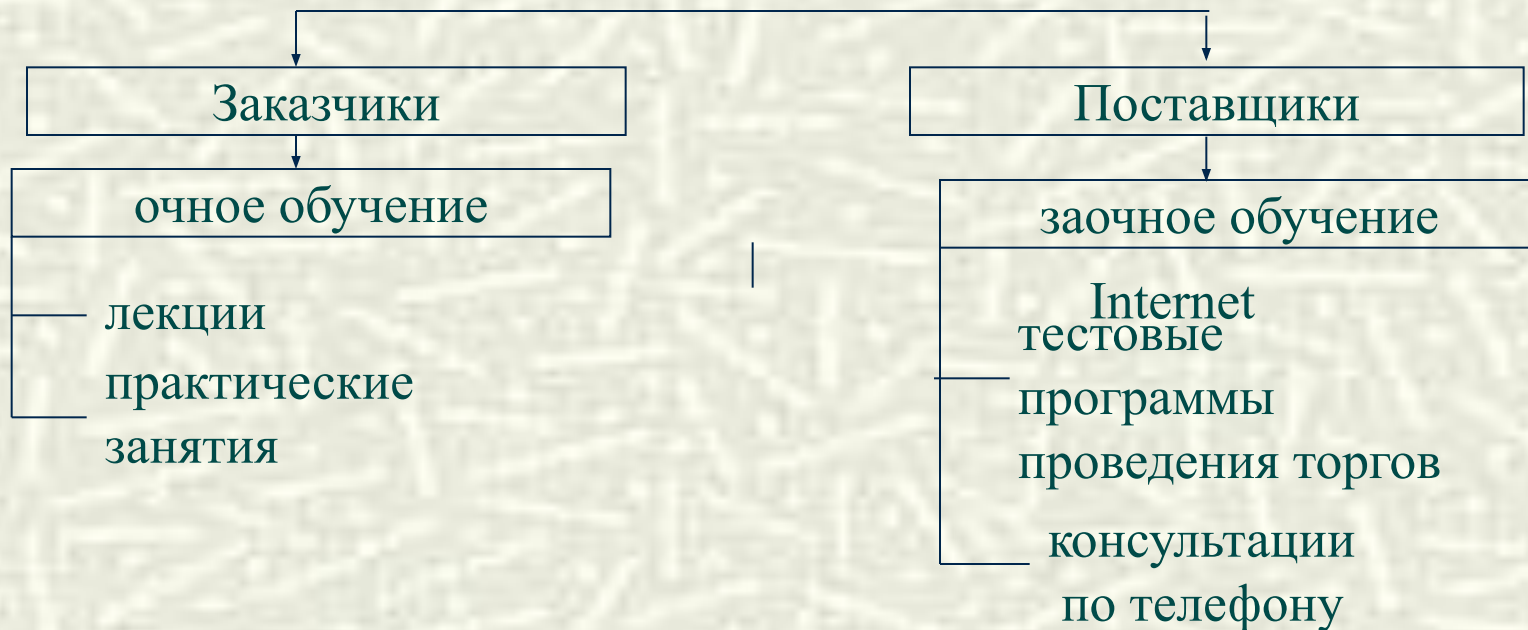

Разработка нормативных документов по регулированию деятельности в сфере электронной торговли в Белгородской области



Областное государственное учреждение «Белгородский информационный фонд»

- **Россия, 308007, г. Белгород, ул. Некрасова 9/15**
 - **Для писем: 308007, г.Белгород, а/я 202**
 - **e-mail: info@belif.ru**
 - **Тел. (0722) 31-39-24**
 - **Факс (0722) 31-38-59**
 - **www.belif.ru – сайт ОГУ «Белгородский информационный фонд»**

 - **Группа «Электронные торги»**
 - **Тел. (0722) 26-75-93**
 - **Тел. (0722) 26-64-27**
 - **Факс (0722) 26-66-95**
 - **www.etrade.bel.ru – сайт «Электронные торги»**
-