

*Существует ли инсайт:
проблема в теоретическом
контексте*

Спиридонов В.Ф. (ИП РГГУ,
Москва)

Состояние дел

1. Психология мышления - явно устаревший термин. Обсуждаемая область носит название психологии решения задач и проблем (problem solving)
2. Доминирующая теория (парадигма) – Теория задачного пространства (problem-space theory) А. Ньюэлла и Г. Саймона (Newell, Simon, 1972)

Основные понятия

- Хорошо определенные задачи (У. Рейтман)
- Репрезентация (психологическая структура) задачи
- Операторы или процедуры (действия)
- Эвристики

Описание и объяснение процесса решения задачи

Пространство задачи

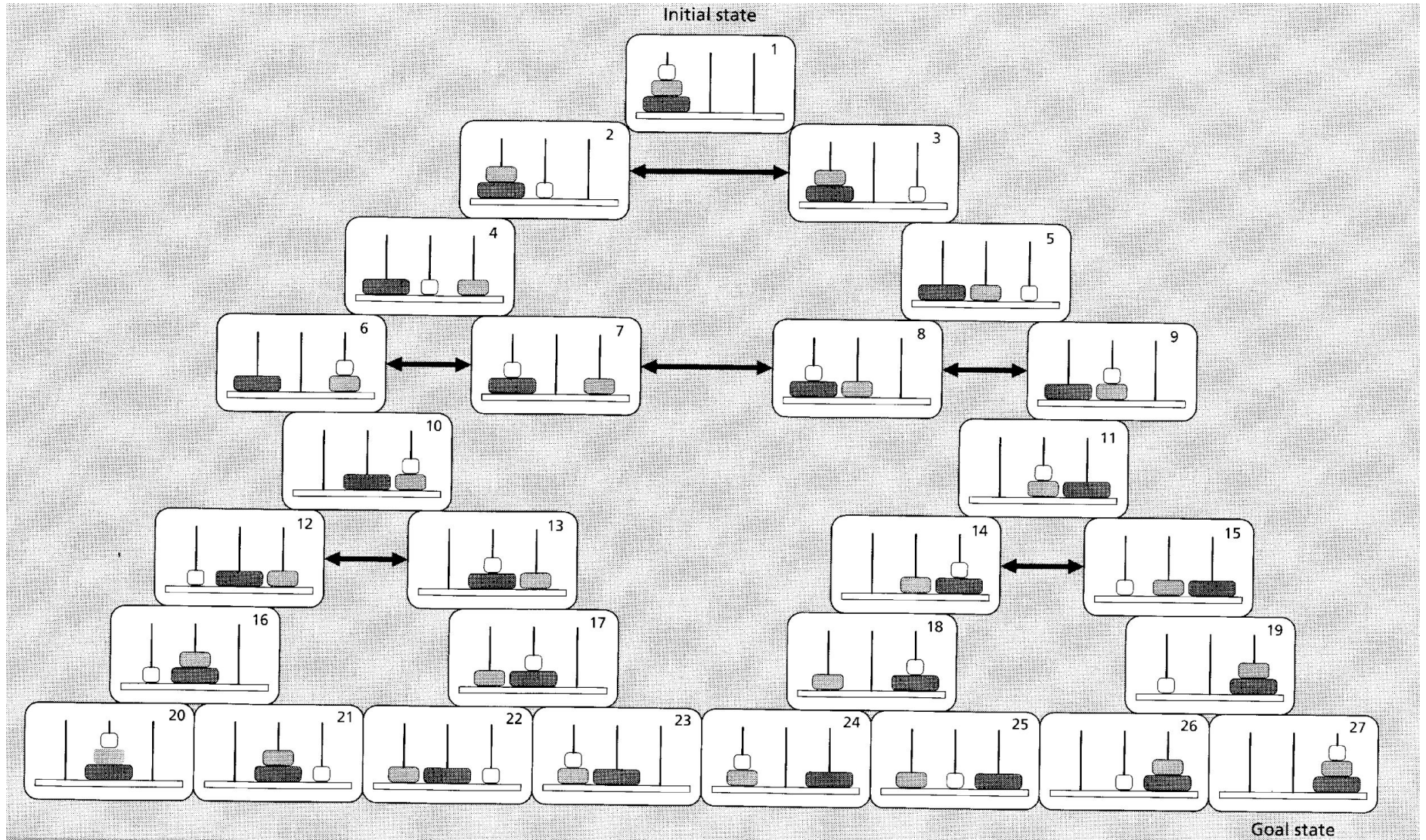

Теоретические следствия

- Универсальный (не предметно специфичный) характер процесса решения
- Протекание процесса «сверху-вниз»
- Выводной (последовательный) характер решения

Аргументы за: Thomas, 1974

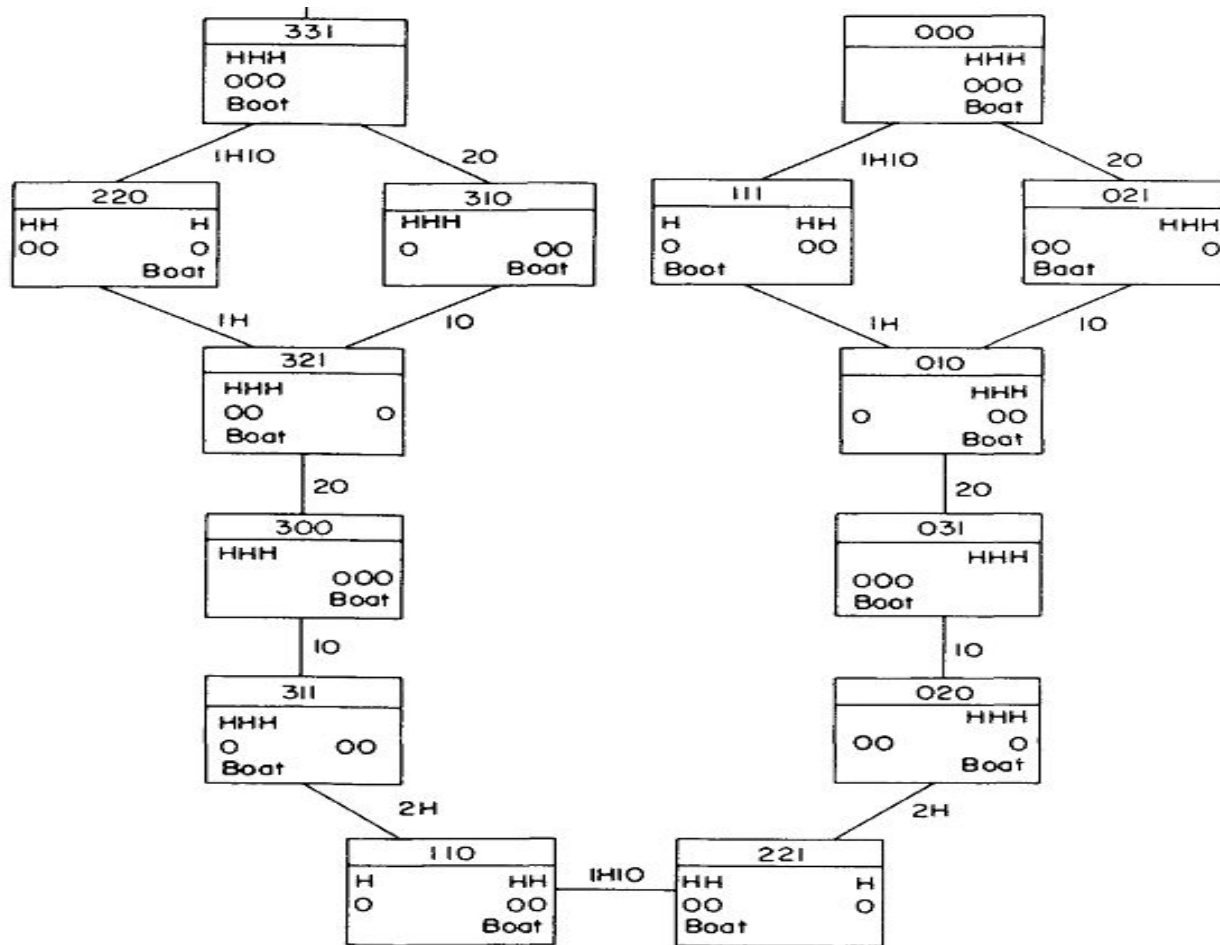

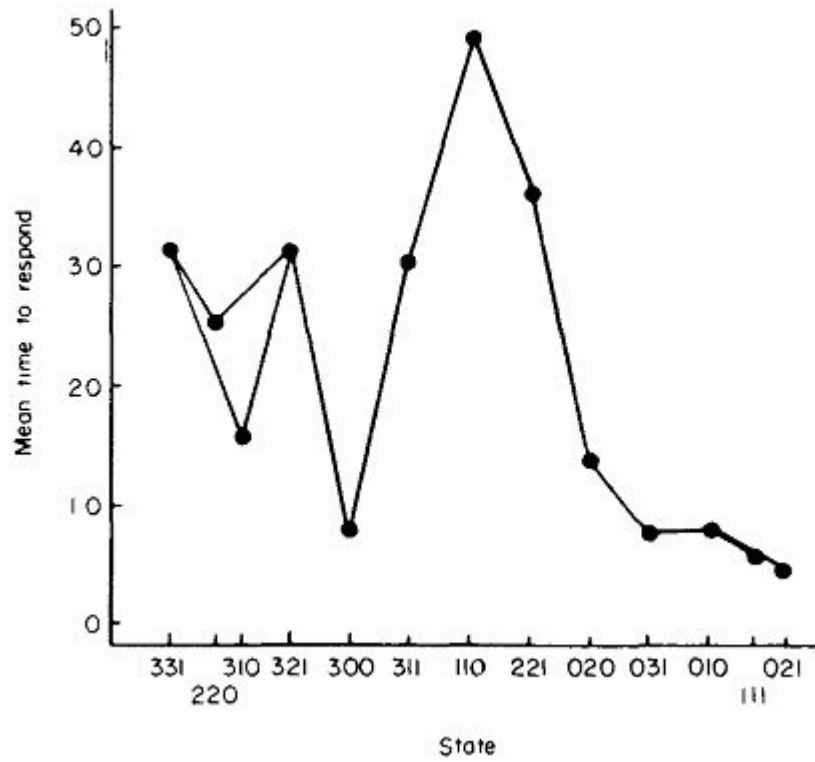

Jeffries, Polson, Razran, Attwood, 1977

$$e_i = aO_i + bX_i + c\Pi_i$$

Kotovsky, Hayes, Simon, 1985

<i>Изоморфные задачи</i>	
Ханойская башня	1,83
Акробаты	5,63
Акробаты (обратная)	9,51
Чудища (перемещ)	13,95
Чудища (изменения)	29,39

Аргументы против

- Существует ли инсайт?
- Универсальны или предметно-специфичны структуры решения?
- Влияют ли условия задачи на процесс решения?

Существует ли инсайт?

- Ранние исследования гештальтистов (Келер, 1930)
- Weisberg, Alba, 1981 нет
- Metcalfe, Wiebe, 1987 да
- Durso, Rea, Dayton, 1994, да, но растянутый во времени
- Seifert, Meyer, Davidson, Patalano, Yaniv, 1995 да, но с использованием ДП
- Knoblich, Ohlsson, Haider, Rhenius, 1999 да, он связан со сменой репрезентации

Инсайт

Этапы процесса решения:
мыслительной задачи (Пуанкаре,
Уоллес)

1. Подготовка (preparation)
2. Созревание (incubation)
3. Вдохновение (озарение)
(illumination)
4. Проверка (verification)

Эксперименты с приматами

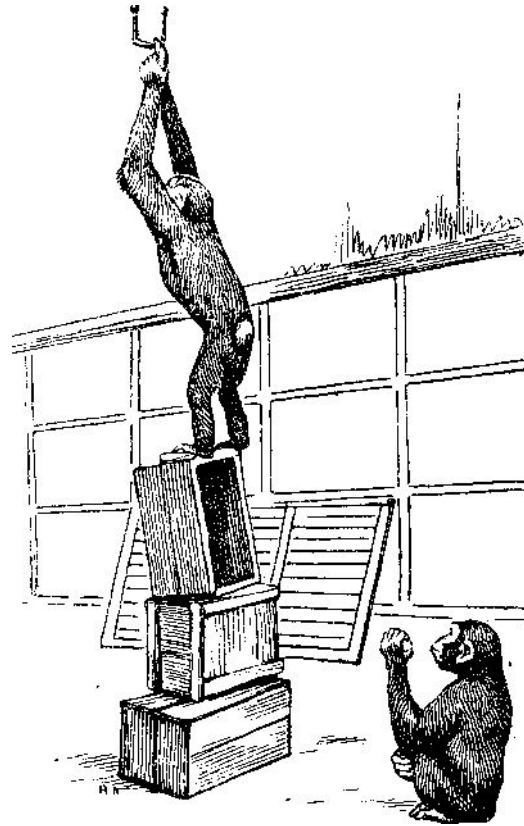

Существует ли инсайт?



Существует ли инсайт?

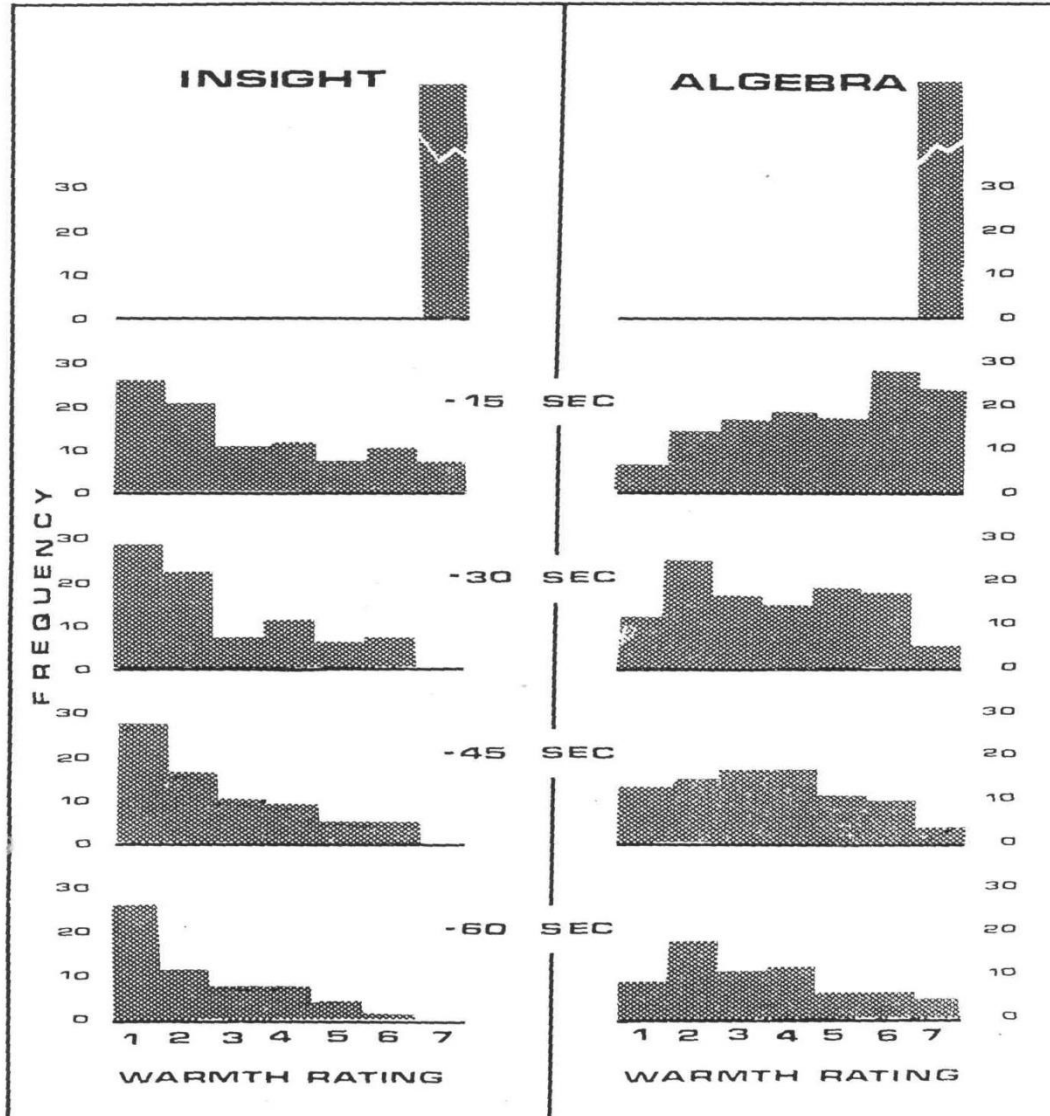

Существует ли инсайт?

Ослабление
ограничений

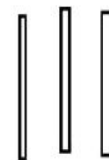
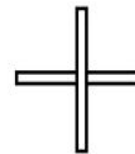
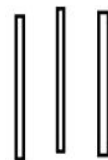
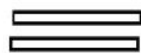

Задача А

Расщеплен
чанка

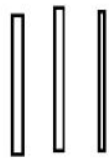
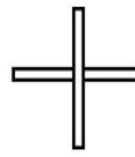
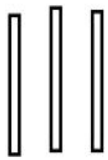
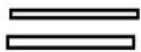
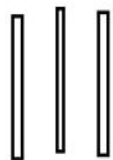

Задача Б

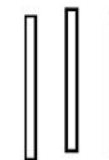
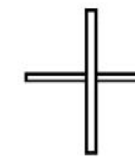

Задача В

Инсайт и имплицитные процессы

Проблема репрезентации решения в ходе
инкубации

Давайте изучать
мышление – это
страшно интересно!

vfspiridonov@yandex.ru