

Способы использования Информационных технологий в процессе обучения

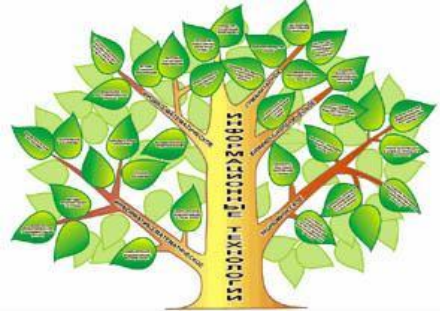

Запоминание материала

(традиционные методы)





Запоминание материала (ИКТ)



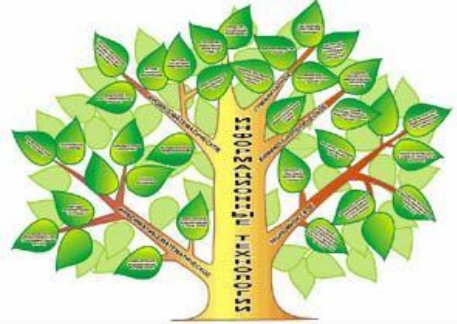

Эффективность систем обучения

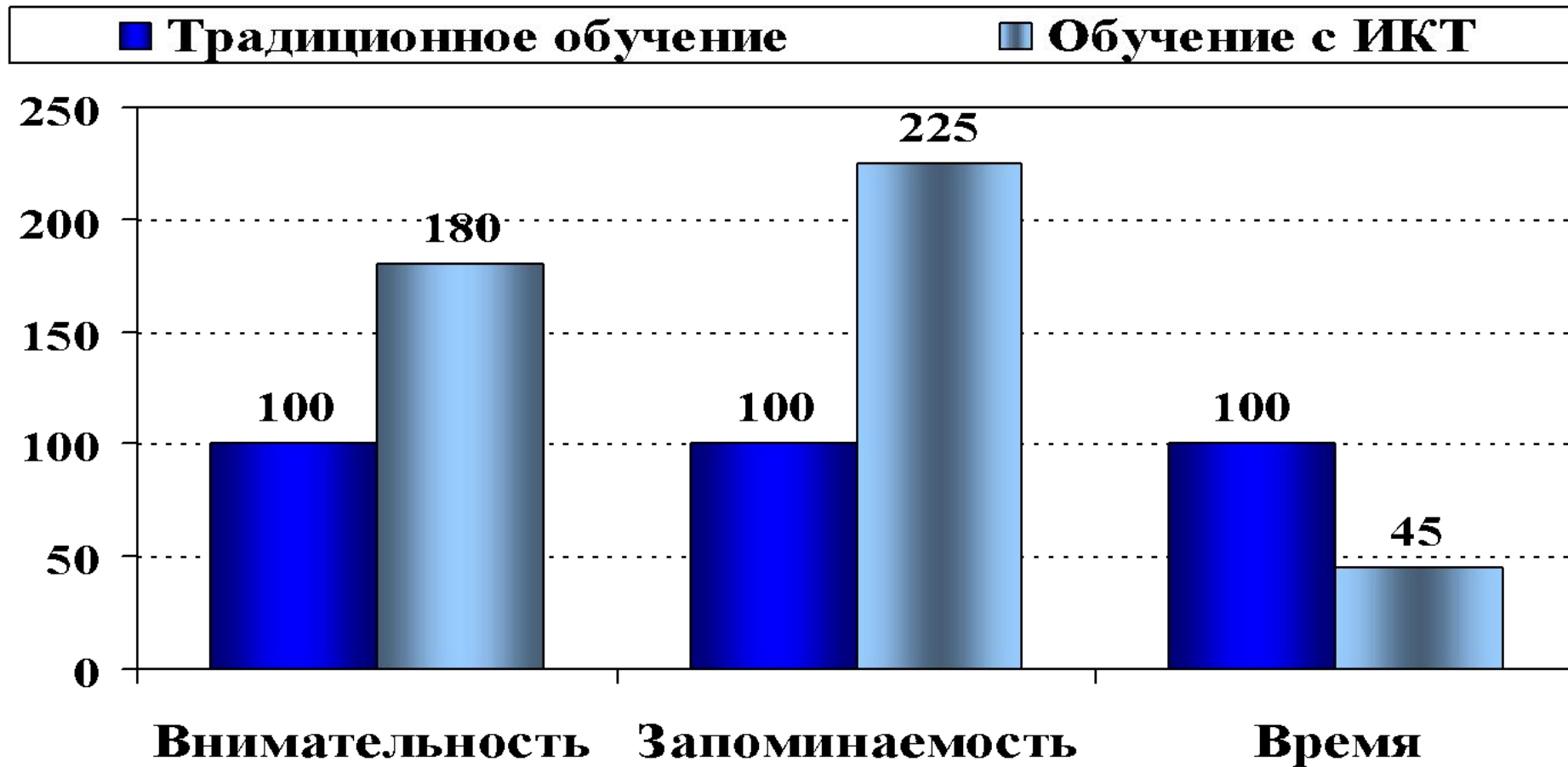



Возможные способы использования ИКТ

- Показ фотографий, репродукций, диаграмм, схем, рисунков

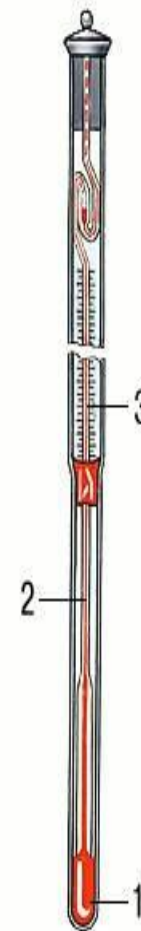

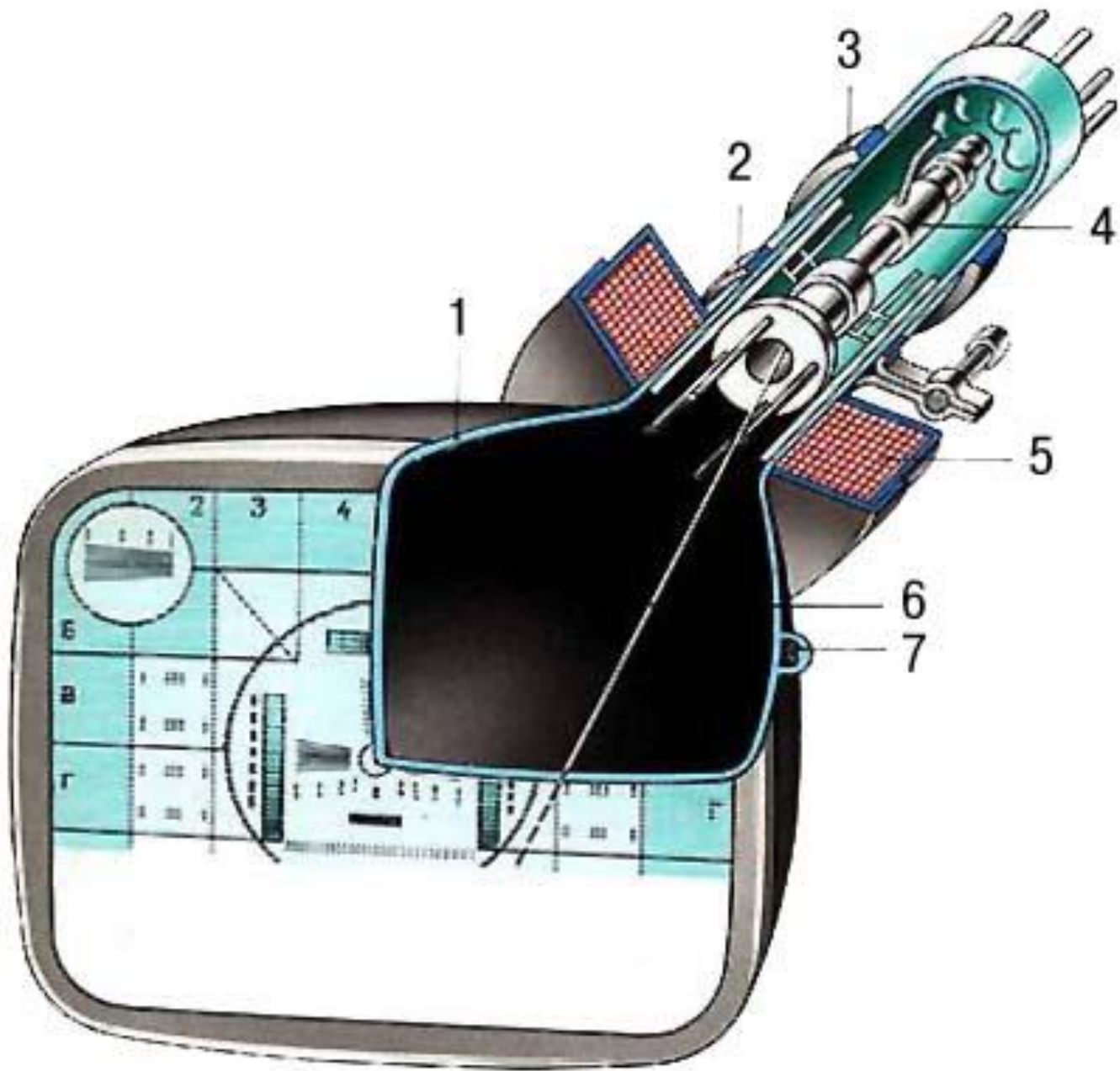











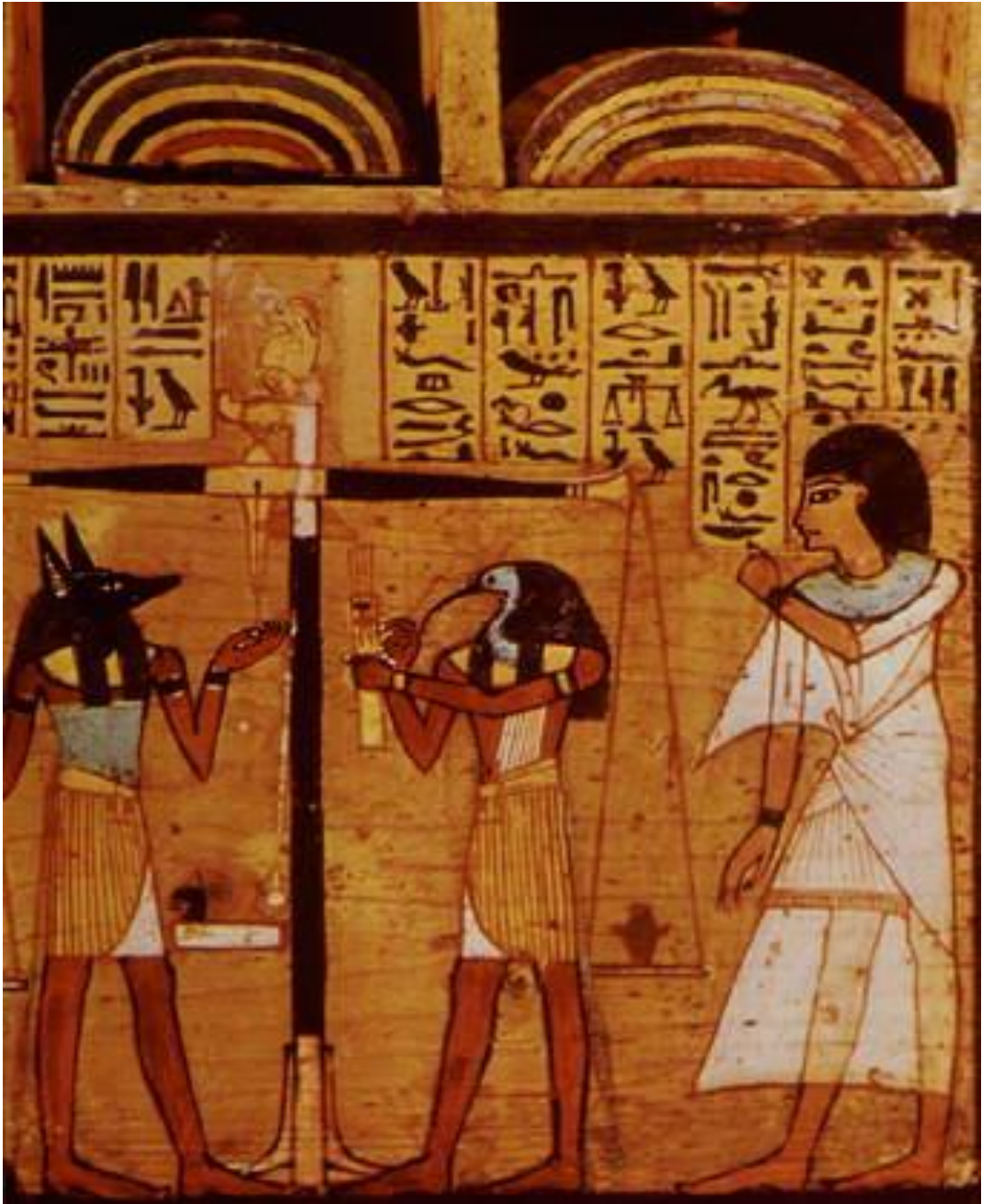



Возможные способы использования ИКТ

- **Показ видеоматериалов (динамических) по теме урока**

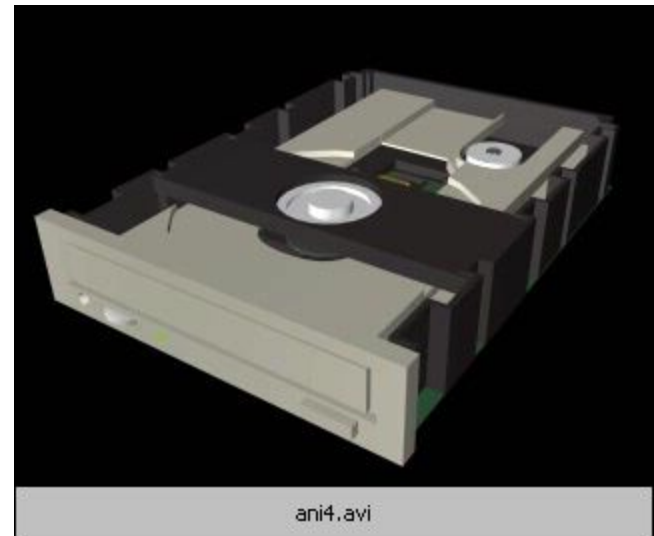





Возможные способы использования ИКТ

- **Творческие работы по теме урока: доклады, презентации, сообщения**

- **Все предметы**

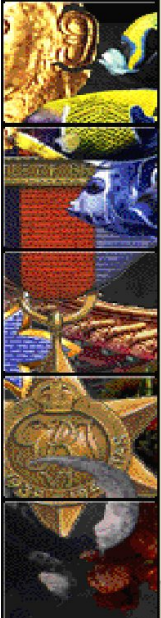

9 класс

Первая мировая война.

Выполнила: Бушкова Ира (9в класс)
учитель информатики: Костюкова С. Л.,
учитель истории: Корнеева Н. Л.

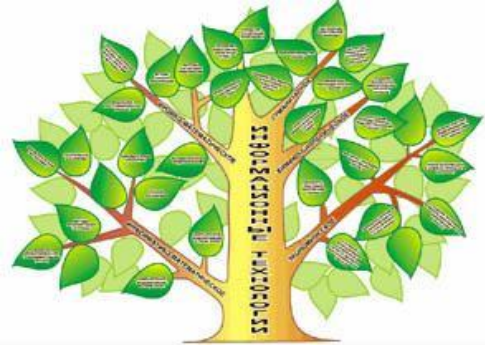

Возможные способы использования ИКТ

- **Специальные программы обучения по предметам с использованием компьютеров**

- **Все предметы**

- **Интерактивные обучающие программы: теория, типовые задачи, выполнение заданий**

- **Все предметы, кроме физкультуры**

- **Индивидуальная работа ученика с обучающей программой - репетитором**

- **Все предметы, кроме физкультуры**



Возможные способы использования ИКТ

- **Моделирование ситуаций по сценарию урока**

- **Все предметы**

- **Виртуальные лаборатории – специальные обучающие программы для проведения экспериментов и опытов.**

- **Биология, экология, физика, химия, история...**

- **Работа в локальной сети или выход в Internet: поиск информации по теме урока, обмен информацией**

- **Все предметы**



Возможные способы использования ИКТ

- **Реализация технологий дистанционного обучения:**
- **мы присутствуем на виртуальном уроке**

- **Все предметы**

- **Реализация технологий дистанционного обучения:**
- **мы даем дистанционный урок**

- **Все предметы**

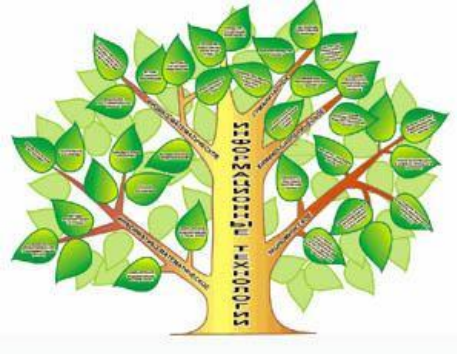

Возможные способы использования ИКТ

- **Контрольное тестирование по темам уроков.**

- **Все предметы**

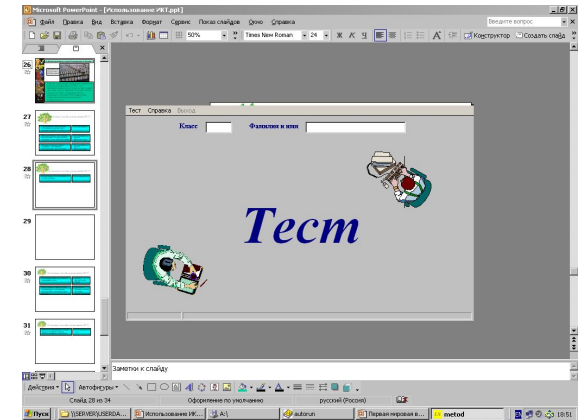
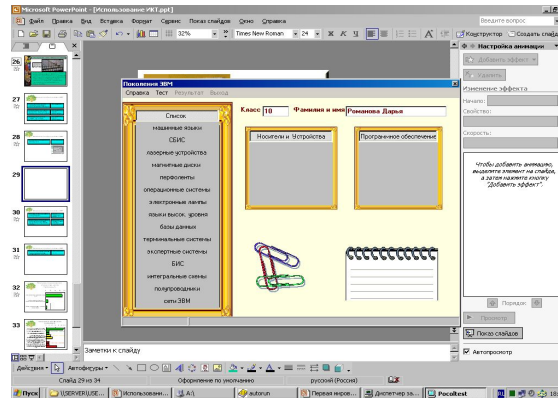
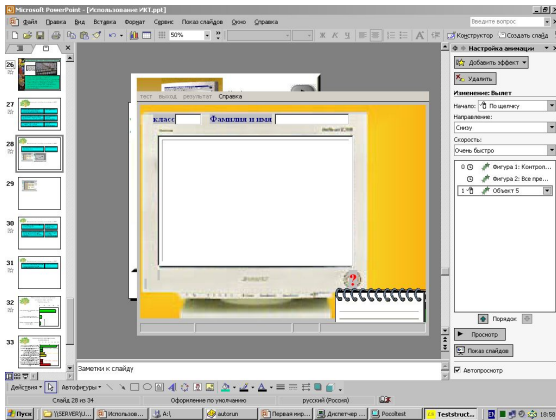

«Замени одним словом»
(определение слова по лексическому значению)

Презумпция	Приватный	Претензия	Претенциозный	Префект
Преамбула	Премировать	Префектура	Примитивный	Престиж
Прерогатива	Привилегия	Приоритет	Принципиальный	Премьера
Примадонна	Превентивный	Прелюдия	Презентабельный	Презент

Инструкция: подвести указатель мыши к нужному слову и остановиться в тот момент, когда он будет выглядеть таким образом  Нажать левую кнопку мыши и тащить слово в нужное место текста задания.

1. - авторитет, влияние, которым пользуется кто-либо.
2. - первый показ спектакля.
3. - награждать.
4. (человек) - отстаивающий свои взгляды, убеждения.
5. - недостаточно глубокий, упрощенный, неразвитый, ограниченный.
6. - первенство, преимущественное право на что-либо.
7. - исключительное право.
8. - подарок.



Результаты социологического опроса в трех школах г.Чебоксары, %

