

Модель продвижения инновационных программ через сетевое взаимодействие образовательных учреждений

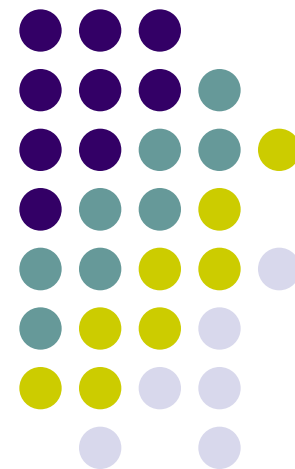

Модель продвижения инновационных программ через сетевое взаимодействие образовательных учреждений

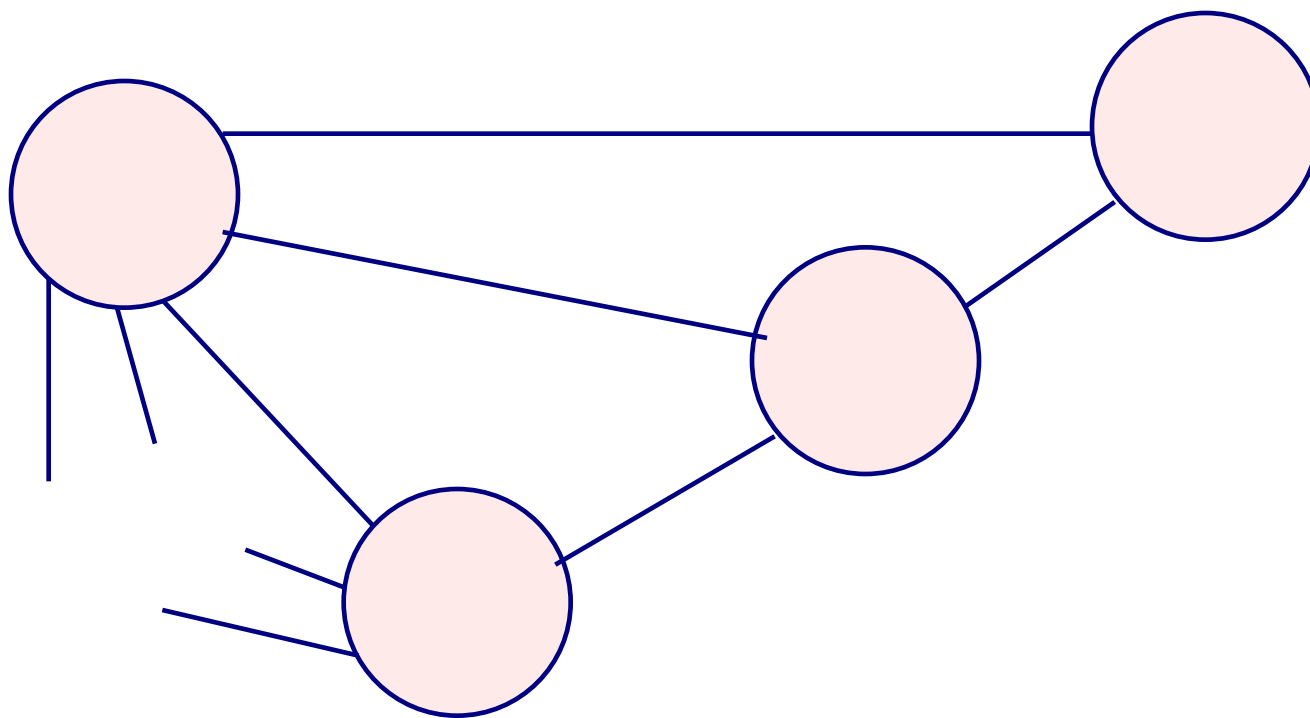

ВЗАИМОДЕЙСТВИЕ

Сетевое

Иерархическое

Распределённые сети

Одноранговые сети

...

Отдельный функционал
несёт каждый узел сети

Функционал
единообразен.

Разные основания,
результативность,
технологии

Сетевой стандарт

Деятельность

Формальные
признаки

Модель продвижения инновационных программ через сетевое взаимодействие образовательных учреждений



Комплексные региональные проекты модернизации образования

**Модернизация
профессионального
образования**

**Обучение на месте. Создание
прообраза рабочего места**

**Подключение
школ к сети Интернет**

**Обеспечение ОУ современными
образовательными ресурсами**

**Реструктуризация
сети ОУ**

**Конкурсы в рамках
ПНПО**

**Стабилизация
ресурсного
обеспечения
инновационных
программ
школ, ВУЗов
и педагогов
после конкурсов**

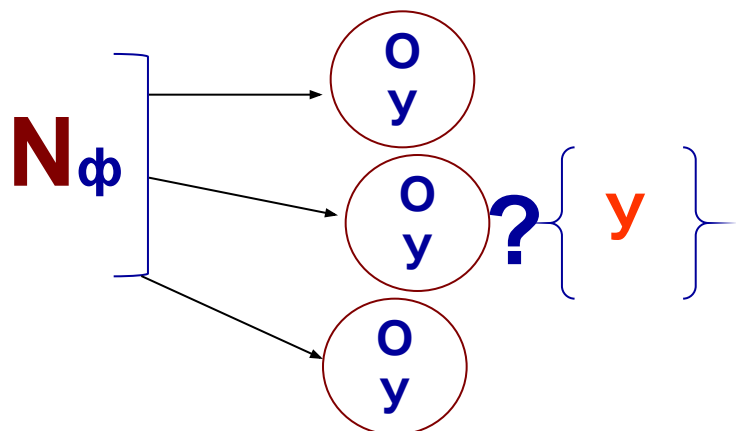

☺ Учителя общей практики

Модель продвижения инновационных программ через сетевое взаимодействие образовательных учреждений

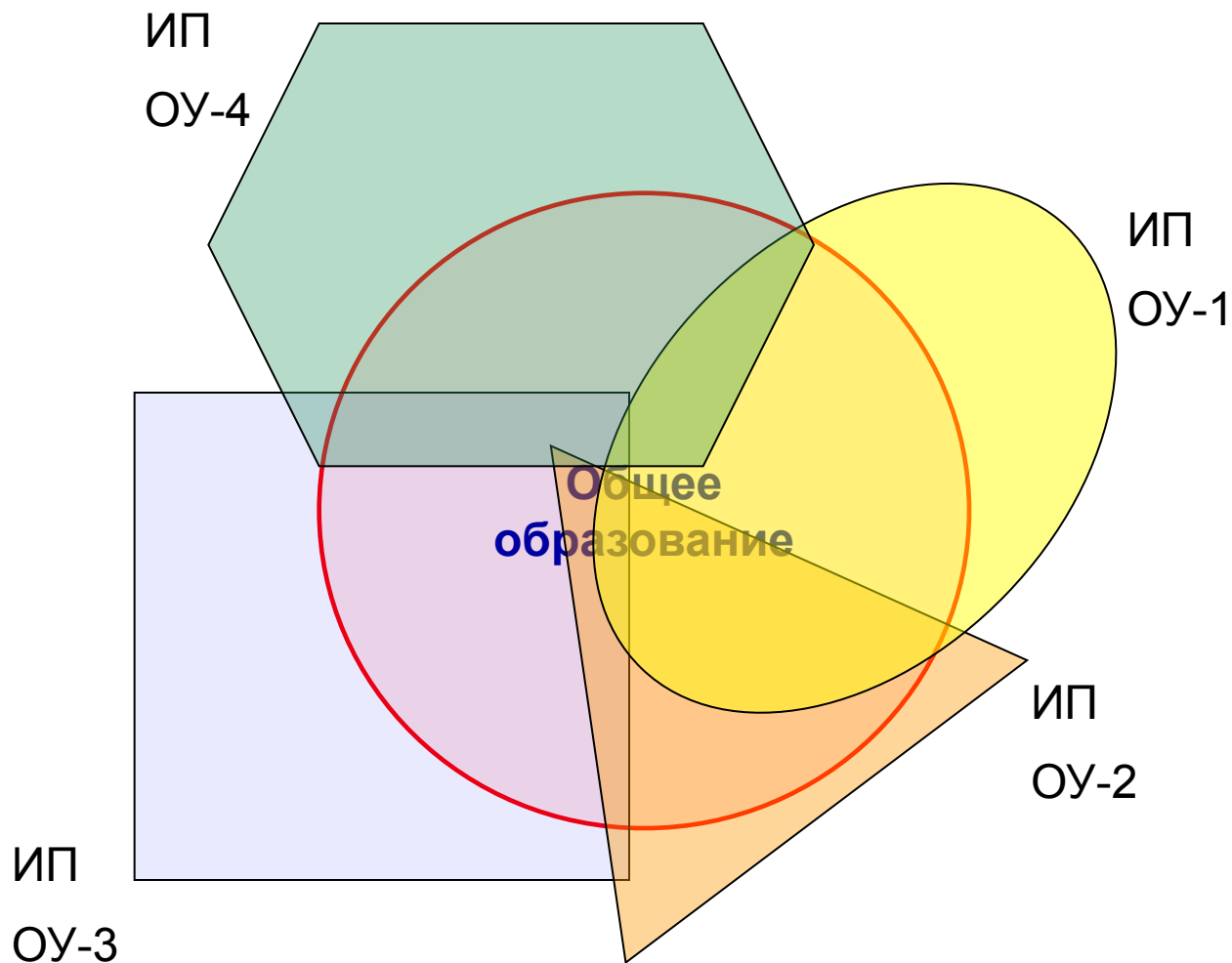

Модель продвижения инновационных программ через сетевое взаимодействие образовательных учреждений



Стандартизация программ:

- Ценности, идеология
- Результативность
- Стартовые условия
- Орг. обеспечение
- ...

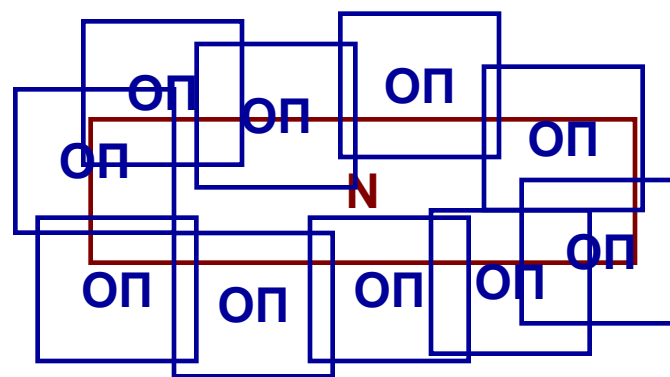

Модель продвижения инновационных программ через сетевое взаимодействие образовательных учреждений



Сетевые стандарты:

- Структура и конструкция программ
- «Идеология» программ
- Аттестация
- «Конвертация» результатов
- Орг. обеспечение программ
- Финансирование программ
- Управление в сети

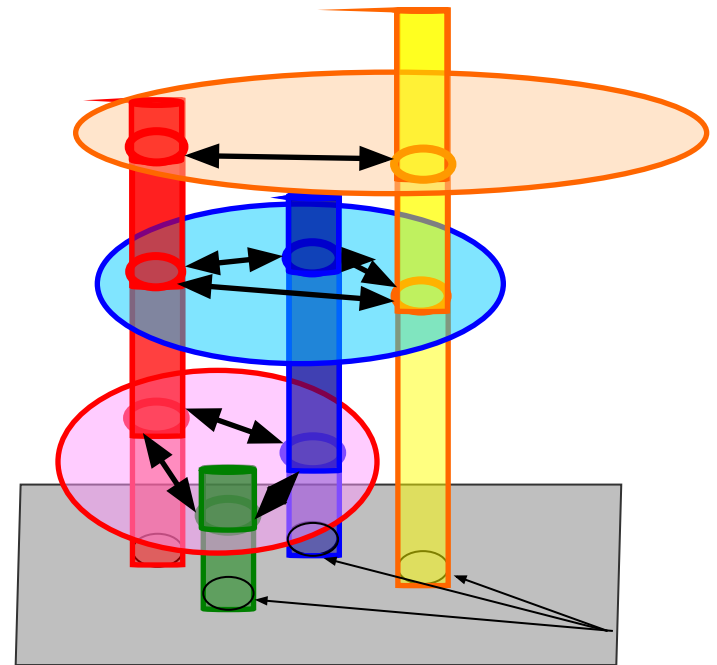

Модель продвижения инновационных программ через сетевое взаимодействие образовательных учреждений



Сетевые стандарты программы:

- Модульность
- Интерактивность
- Проектный режим работы
- ИОТ
- Конвертация результата
- Коммуникация

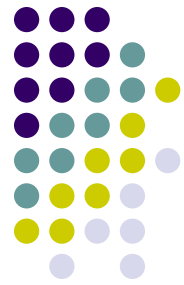

Управление (динамическое сканирование)

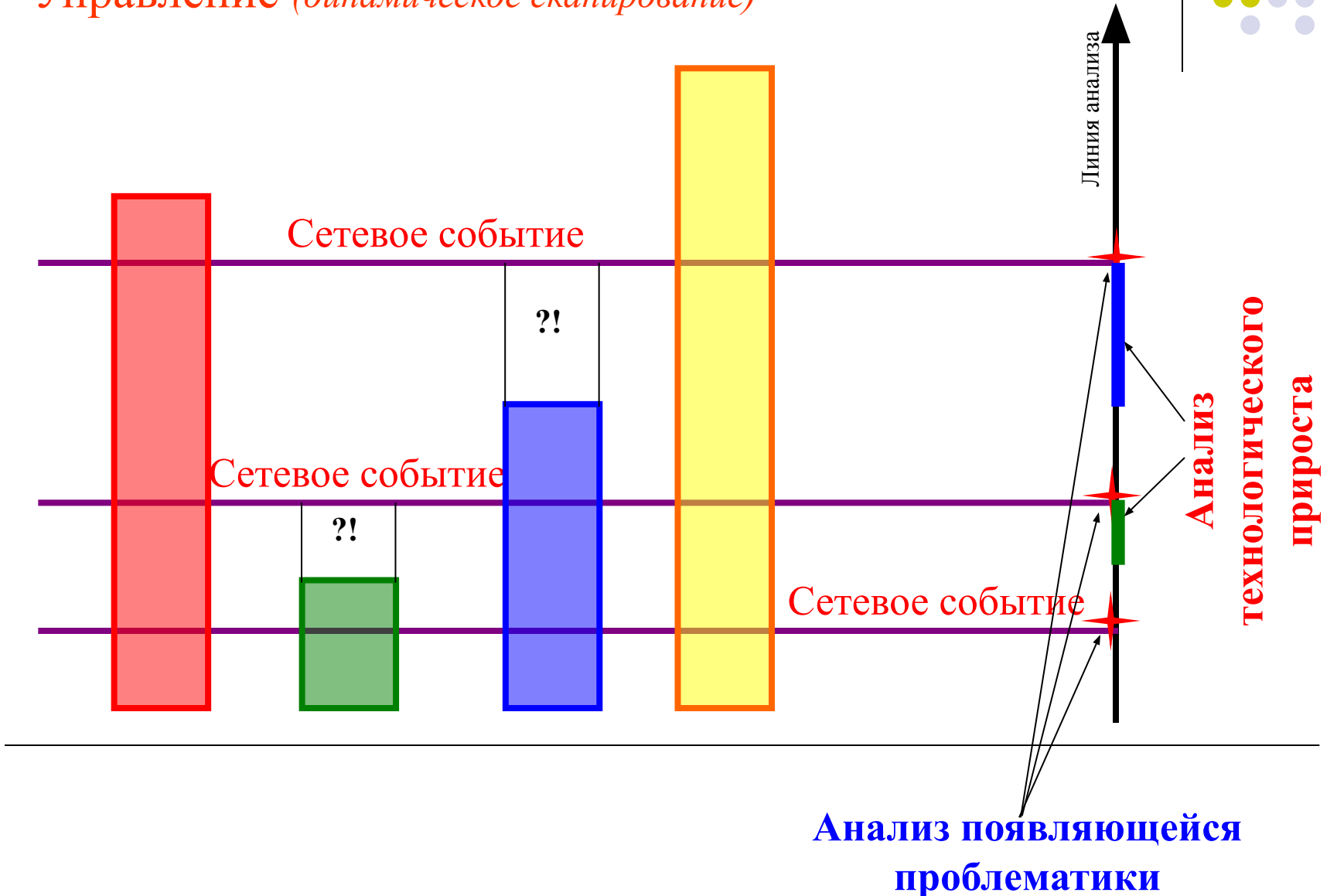

Модель продвижения инновационных программ через сетевое взаимодействие образовательных учреждений



Орг. обеспечение программ
Финансирование программ

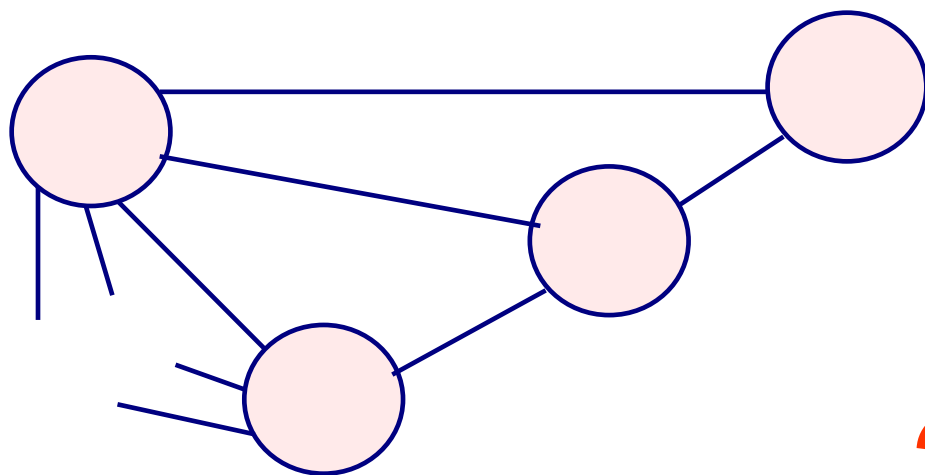

?

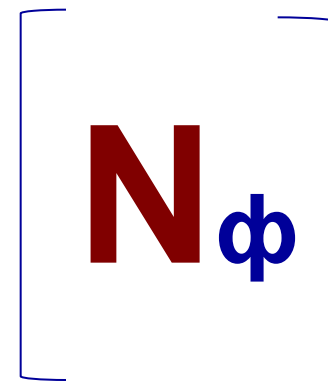
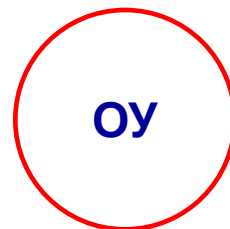

Модель продвижения инновационных программ через сетевое взаимодействие образовательных учреждений

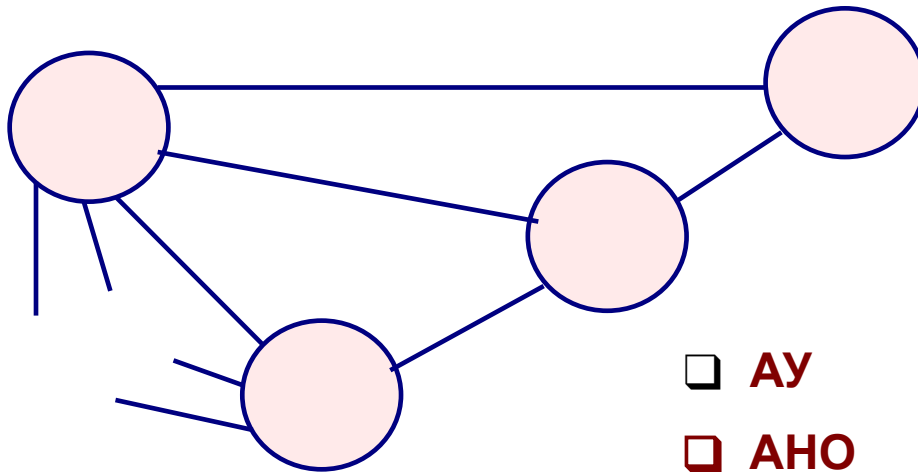

- АУ
- АНО
- Некоммерческое партнёрство
- Фонд

**Организационное обеспечение программ
Финансирование программ**



Организационное обеспечение программ
Финансирование программ



САМОСТОЯТЕЛЬНОСТЬ!!!

Преимущества АНО

- 1) Пакет описаний механизмов формирования бюджета АНО
- 2) Модели формирования заказа на образовательные услуги
- 3) Варианты дифференциации ЗП (уход от почасовой оплаты, уход от штатного расписания, категорий оплаты)

...



ПЕРЕГОВОРЫ С ВЛАСТЬЮ

Риски АНО

- 1) Субсидиарная ответственность
(ОП экономистов)
 - 2) Вопросы собственности
(в существующем законодательстве)
- ...

Организационное обеспечение программ Финансирование программ



ВАРИАНТЫ:

Процедуры перехода в АНО

- 1) Реорганизация 1 учреждения
- 2) Присоединение ряда ОУ к АУ
- 3) Ликвидация с последующим созданием АУ

...



ЗАКОНОДАТЕЛЬНЫЕ ИНИЦИАТИВЫ:

Правовые КОЛЛИЗИИ

- 1) Обеспечение социального равенства
 - 2) Неопределённость статуса
 - 3) Федеральный стандарт финансового норматива
- ...

Организационное обеспечение программ
Финансирование программ



**Образовательная
программа сети:**

**Узловые
моменты:**

- 1) Преимущества не осознаны – переход формален (невозможен) – **вопрос целеполагания;**
- 2) Вопрос о собственности – **вопрос позиции;**
- 3) Региональные нормативы, схемы движения финансовых потоков, модель муниципального заказа на ОП – **вопрос гражданской инициативы.**

Организационное обеспечение программ Финансирование программ

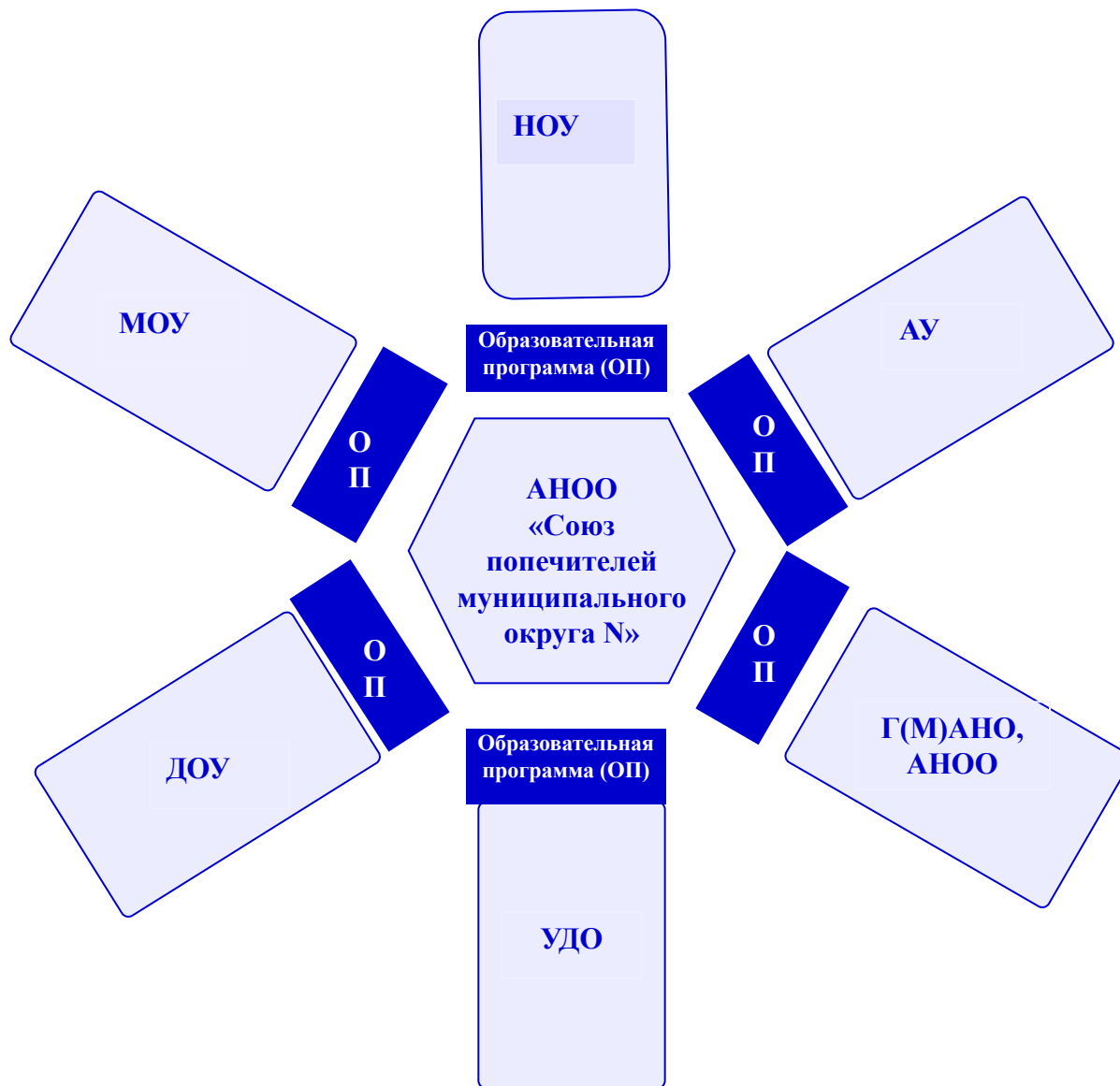

Организационное обеспечение программ Финансирование программ



Модель продвижения инновационных программ через сетевое взаимодействие образовательных учреждений



Сетевые задачи:

Становление сетевого сообщества

Разработка сетевых стандартов

Разработка комплекса программ

Нормативное и организационно-правовое оформление