



Подсистемы ПТК ММВБ и организация удалённого доступа Участников финансовых рынков ММВБ





Модули Торговой Системы ММВБ

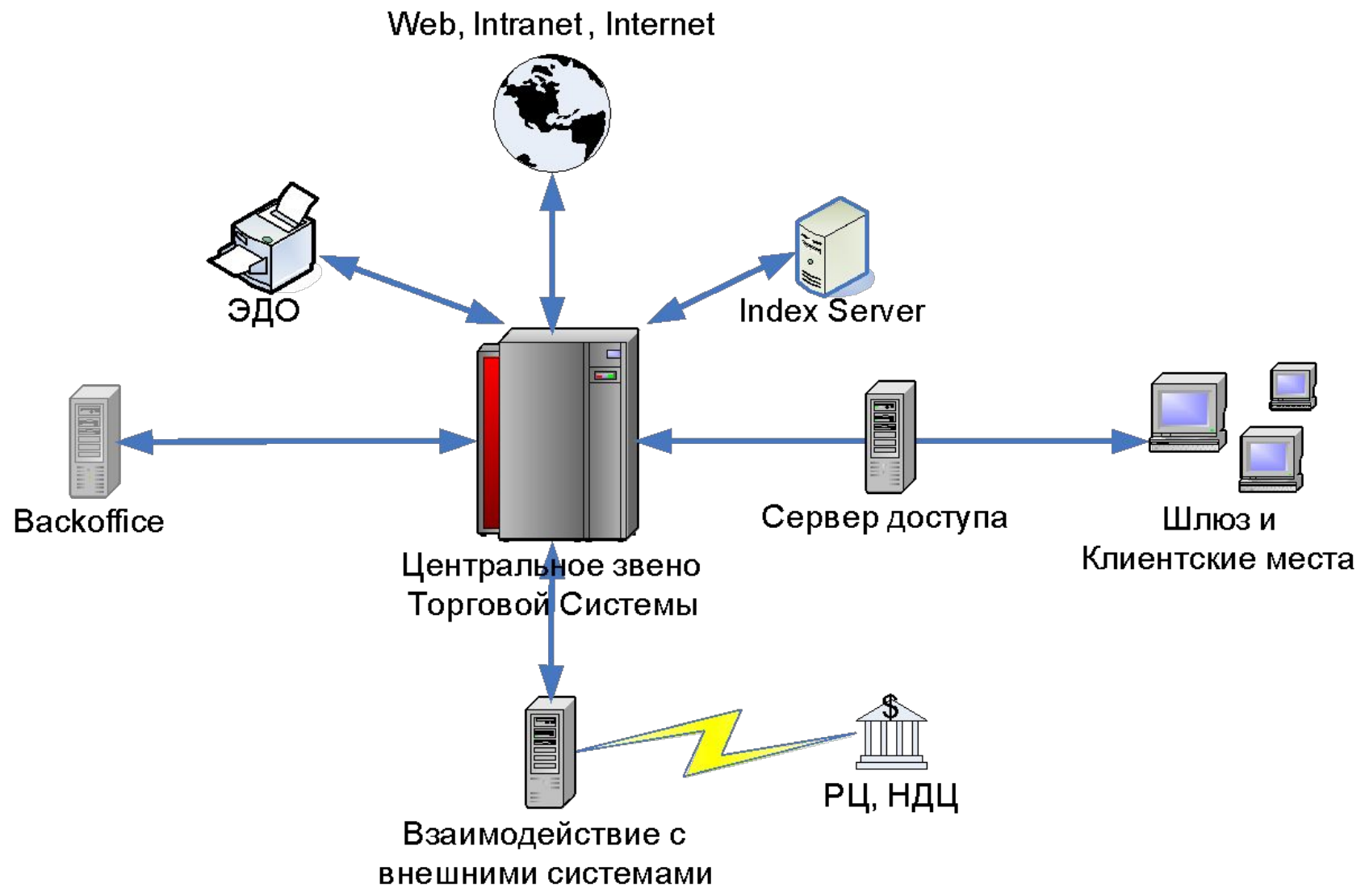

Gateway

- Используется для динамического подсоединения большого числа клиентов.
- Разгружает торговую систему, выдавая рабочим местам оперативную информацию о ходе торгов.
- Передаёт в Торговую систему транзакции и возвращает результат их выполнения.

Платформы

- HP-UX v.11
- Intel Linux (в 5-7 раз производительнее)

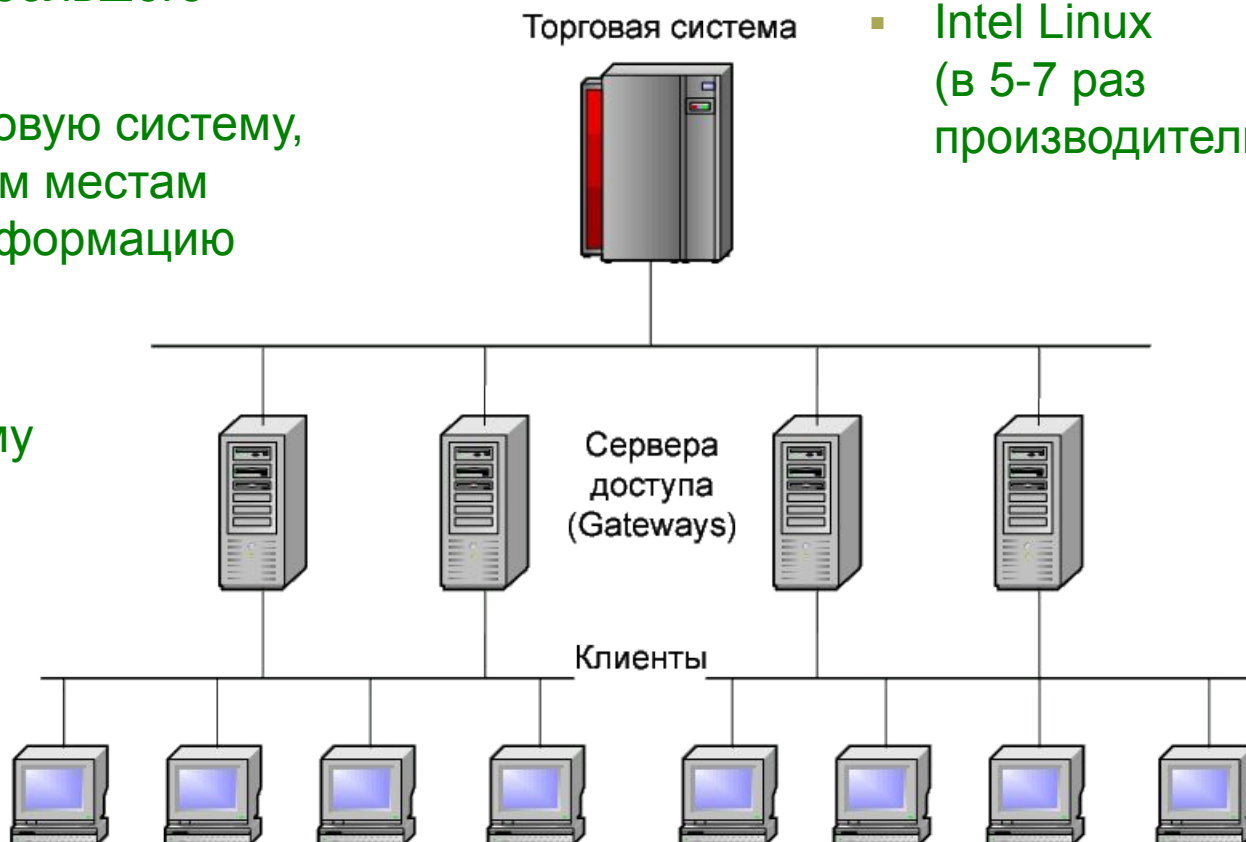



Сервер доступа MICEX Gateway

Вариант локального размещения для повышения качества обслуживания

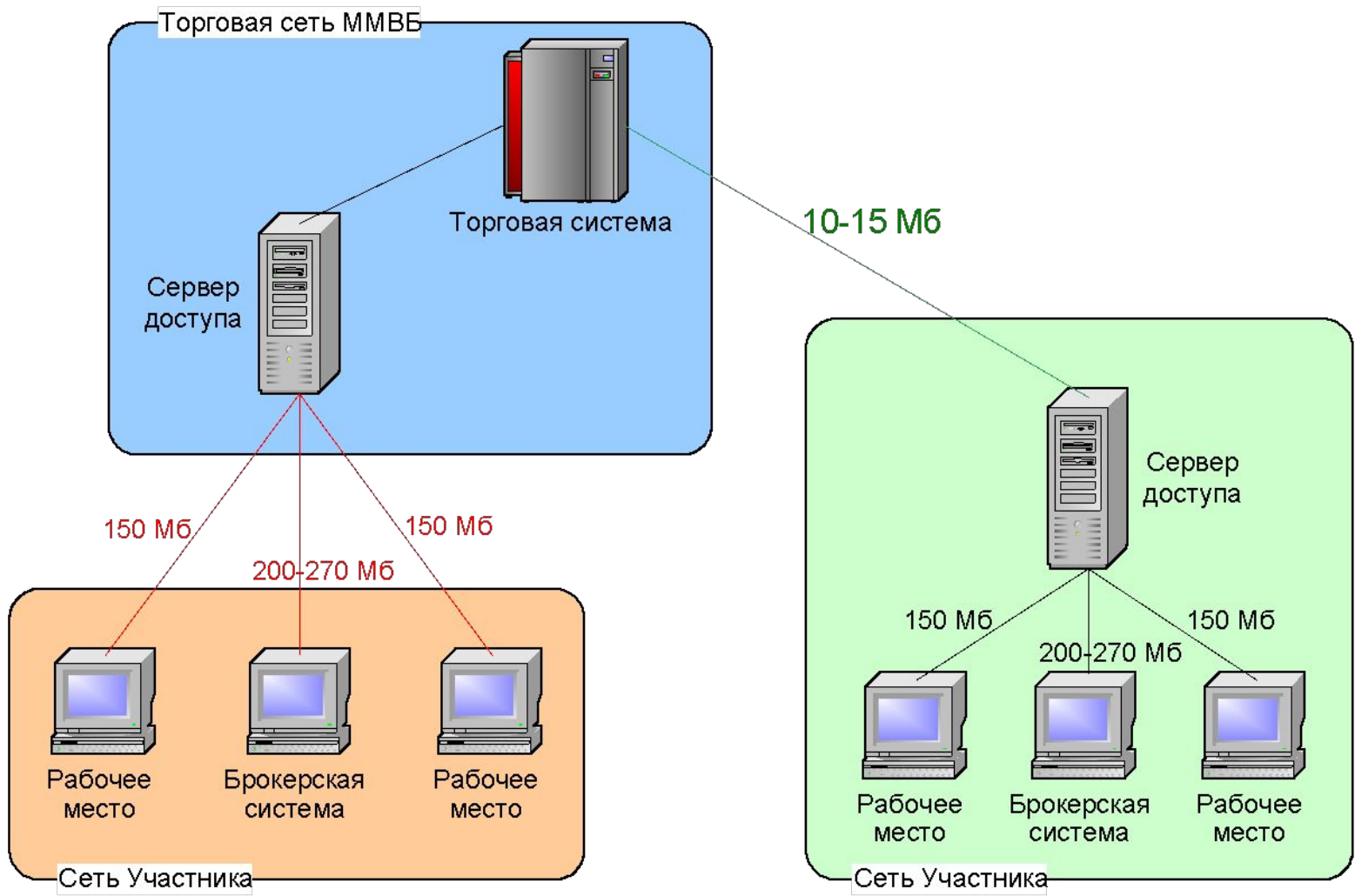

Взаимодействие с внешними системами

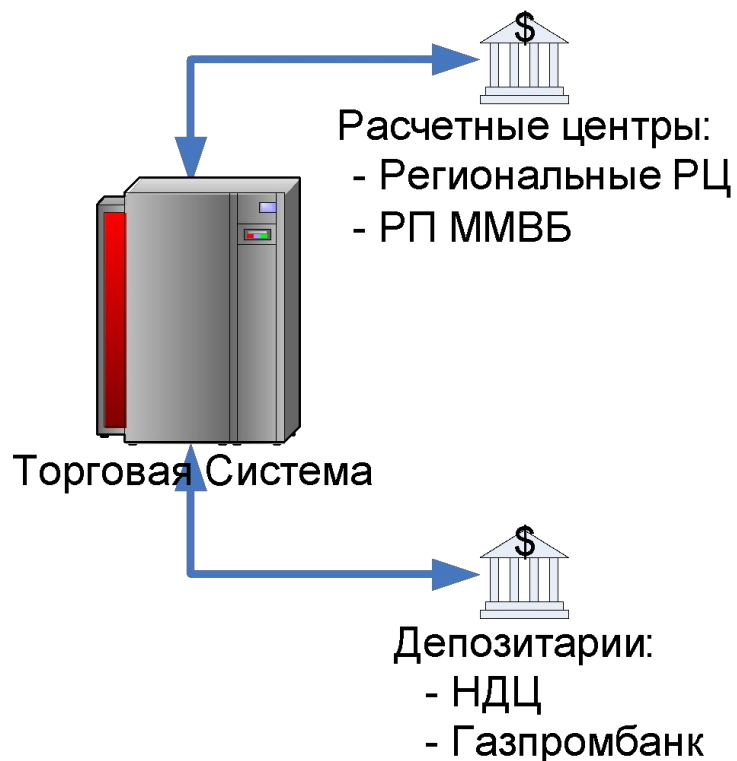

- Загрузка начальных остатков участников торгов (\$ и €)
- Динамическое изменение остатков в ходе торгов (online)
- Получение информации по торгово-клиринговым счетам
- Экспорт результатов торгов (нетто-обязательства, комиссионные вознаграждения)
- Изменение лимитов участников торгов (online)
- Режим «простого» клиринга

Index Server: Расчёт индексов ММВБ

фондовый рынок:

- индекс ММВБ
- индекс корп. облигаций ММВБ
- индекс корп. облигаций ММВБ-куп.
- технический индекс акций
- технический индекс облигаций
- расчет аналитических показателей:
 - вес
 - влияние
 - волатильность
 - коэф. альфа, бета, детерминации

рынок гос. бумаг и денежный рынок:

- индекс гос. облигаций ММВБ
- индекс гос. облигаций ММВБ-вал.
- индекс гос. облигаций ММВБ-сов. доход
- расчет аналитических показателей:
 - кривая бескупонной доходности и ее параметры

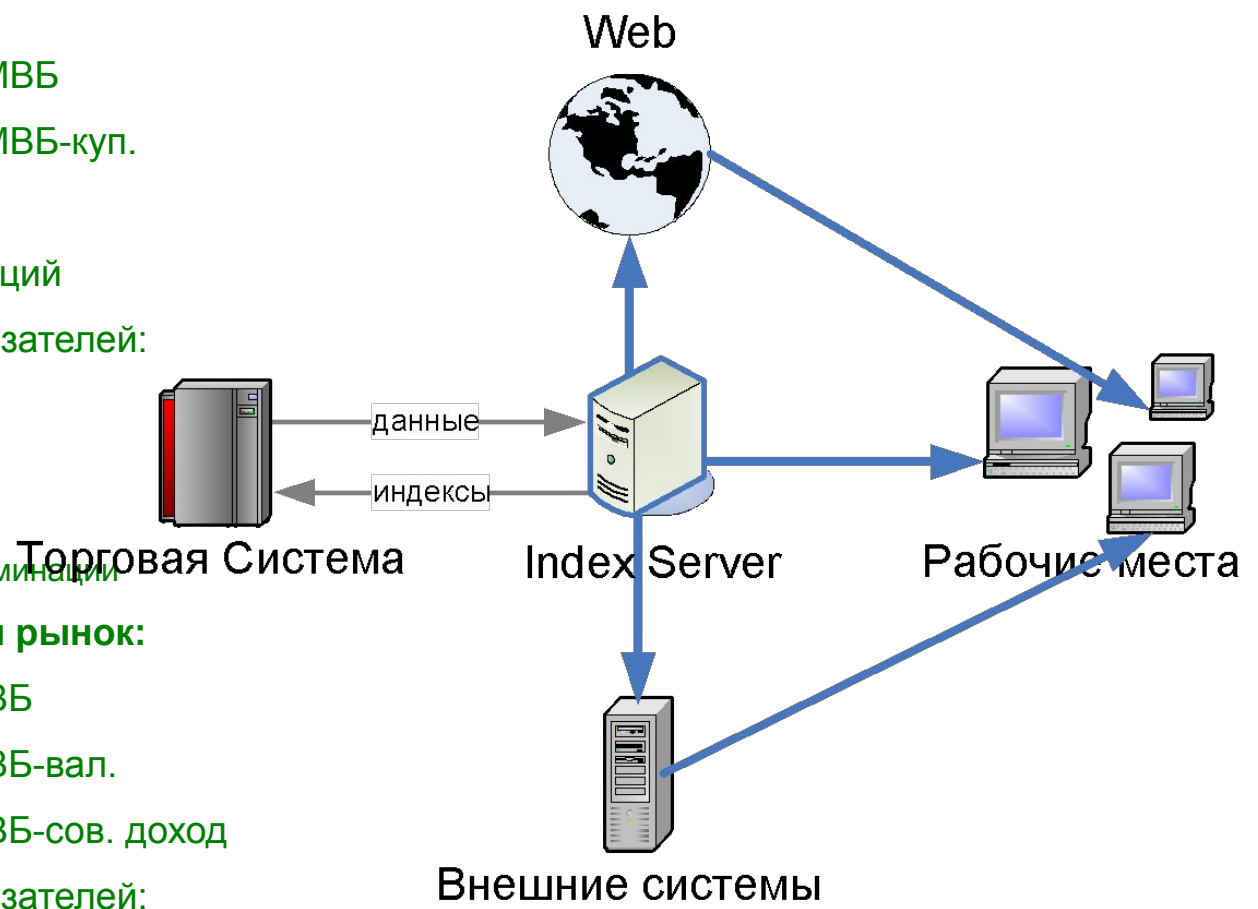



Backoffice

- Блок регистрации участников торгов и пользователей
- Блок регистрации инструментов
- Блок описания режимов торгов
- Расчётный блок лимитов, обязательств и т.д.
- Блок формирования и выдачи отчётных документов
- Блок проведения административных операций
- Отчётный блок

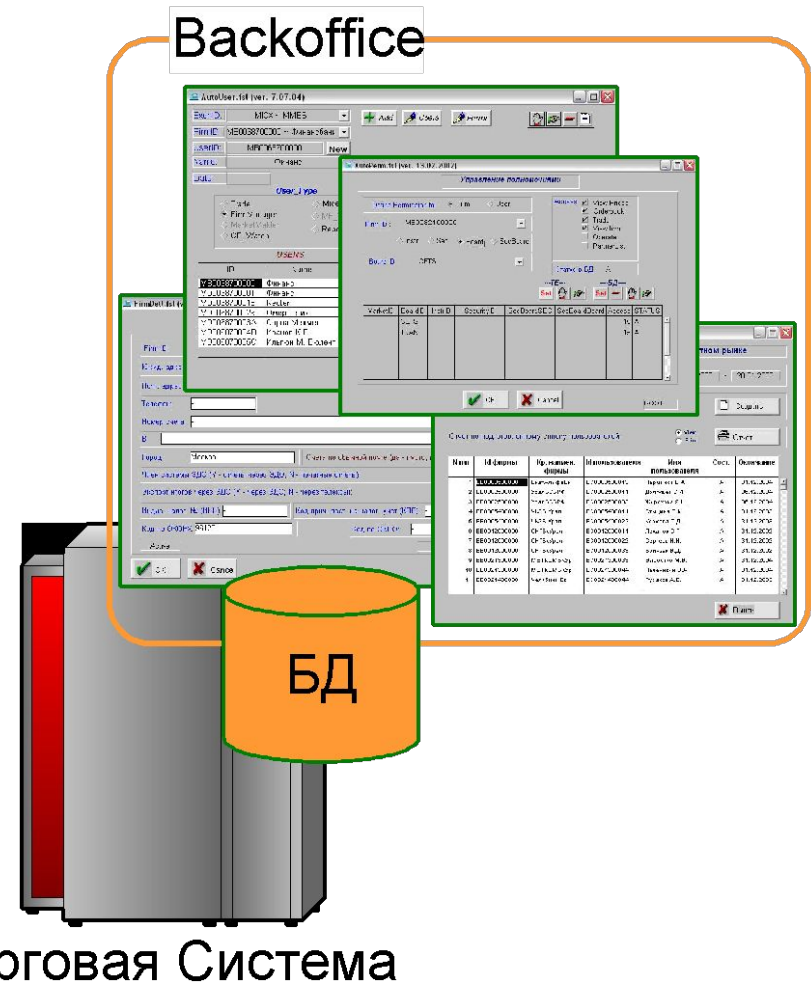



MICEX Bridge

может использоваться для подключения Брокерских систем:

- через COM порты по протоколу RS-232;
- по протоколу TCP/IP через аппаратный межсетевой экран Cisco PIX Security Appliance.

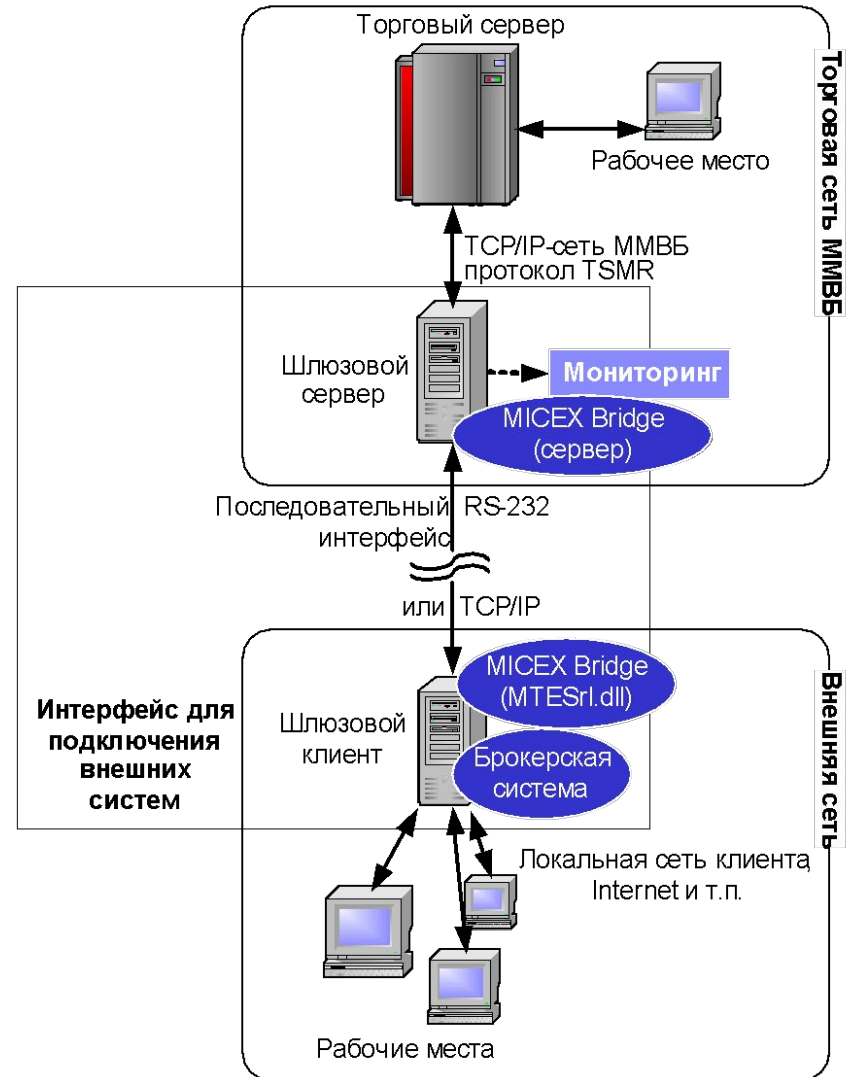



MICEX Bridge: ключевые преимущества

- **Множественные транзакционные соединения**
MICEX Bridge позволяет устанавливать несколько параллельных соединений внешней системы с ПТК ММВБ (раздельные каналы для подачи заявок, получения котировок, получения информации по сделкам и т.п.) для достижения максимальной скорости обмена информацией и обеспечения более динамичной работы на рынках ММВБ.
- **Единство информационных объектов**
Значительная часть информационных объектов (таблицы и транзакции) является одинаковой для всех рынков ММВБ, что дает возможность легко адаптировать собственные системы для работы на различных рынках.
- **Многоверсионность интерфейса**
Постоянное усовершенствование Торговой системы ММВБ, появление новых полей информационных таблиц, новых транзакций и запуск новых финансовых инструментов обуславливают появление новых версий интерфейса доступа к ПТК ММВБ. MICEX Bridge позволяет задавать версию интерфейса для каждого соединения для обеспечения корректного функционирования любых версий внешних систем.
- **Низкие системные требования**

Для брокеров

- расширение клиентской базы;
- обслуживание большего числа клиентов без увеличения штатов;
- обеспечение подключения удалённых филиалов;
- расширение регионального охвата клиентов без создания филиалов;
- снижение издержек на обслуживание клиентов

Для клиентов брокеров

- непосредственное проведение операций, повышение их оперативности и динамичности;
- получение более полной и своевременной информации для принятия инвестиционных решений;
- снижение риска операционных ошибок брокера;
- снижение издержек на проведение операций

В настоящее время в рамках Системы электронного документооборота ММВБ в Торговой системе обеспечиваются следующие технологические процессы:

1. Интернет-трейдинг (через технический центр И-Сток);
2. Предоставление участникам торгов отчетных документов по результатам торгов;
3. Регистрация клиентов участниками торгов фондового рынка на Фондовой бирже ММВБ;
4. Информационное взаимодействие с внешними системами и организациями:
 - Расчетная палата ММВБ;
 - Региональные расчетные центры;
 - Национальный депозитарный центр;
 - Банк России;
 - др.



Принципы функционирования СЭД ММВБ

Для обеспечения юридической значимости и защиты передаваемой информации в Системе электронного документооборота ММВБ (СЭД ММВБ) используются сертифицированные средства криптографической защиты информации «Верба-OW», разработанные ЗАО «МО ПНИЭИ».

С 2002 года в СЭД ММВБ запущена в промышленную эксплуатацию технология работы с сертификатами ключей электронной подписи разработки ООО «Валидата».

В СЭД ММВБ поддерживаются следующие технологии информационного обмена:

- **Стандартная почтовая технология;**
- **Технология «Клиент-Сервер»;**
- **WEB-технология с «тонким» клиентом;**
- **др.**

Вёб-технологии

MMBV - информация о торгах, курсе доллара, котировках, фондовых индексах - Microsoft Internet Explorer

Адрес: http://www.micex.ru/



Московская межбанковская валютная биржа

NYSE (08:34) LSE (08:34) MICEX (11:34) TSE (17:34)

Карта сайта English | Версия для КПК

Вторник 14 ноября 2006 г.

О ММВБ

- Портрет ММВБ
- Группа ММВБ
- Пресс-центр
- Музей ММВБ
- Контакты

УСЛУГИ ММВБ

- Организация торгов
- Расчеты и клиринг
- Услуги листинга
- Технический доступ
- Интернет-трейдинг
- Услуги ЭДО
- Информационные услуги
- Рекламные услуги
- Организация презентаций
- Портфель инвестора

ИНФОРМАЦИОННЫЙ ЦЕНТР

- Членство в секциях
- Кабинет инвестора
- Кабинет эмитента
- Аналитика
- «Биржевое обозрение»
- Документы

Фондовый рынок

Индекс фондового рынка

Наименование индекса	Текущее значение, пунктов	Изм. к предыд. значению, пунктов	На закрытие последнего торгового дня, пунктов	Изм. к закрытию последнего торгового дня, %	Время/дата
Индекс ММВБ	1 502.06	0.00	1 500.30	+0.12%	11:29
Индекс ММВБ10	2 740.73	0.00	2 736.00	+0.17%	11:29
Индекс корп. облигаций ММВБ	101.22	0.00	101.23	-0.01%	
Индекс корп. облигаций ММВБ-куп	145.25	0.00	145.23	+0.01%	

Валютный рынок

Торги по акциям

Краткое наименование	Цена последней сделки, руб.	Изменение к закрытию предыдущего дня, %	Макс. цена за день, руб.	Мин. цена за день, руб.	Объем, руб.
+МосЭнерго	+5.114	+0.098%	5.120	5.100	427 905
АвтоBA3-2n	1 010.02	-0.00%	1 021.85	1 010.02	35 390
АвтоBA3-3	+1 769.99	-0.28%	1 769.99	1 760.00	21 160
Аэрофлот	+60.050	-0.083%	60.200	60.050	50 013
GAZPROM ao	+291.230	+0.089%	292.180	290.700	609 542 579

Торги срочными инструментами

Наименование	Покупка	Продажа	Текущая расч. цена, руб.	Изм. расч. цены, руб.	Открытые позиции, контрактов	Время/дата
Фьючерс на USD на ноябрь	26.6500	26.6575	+26.6530	-0.0100	498 598	11:31/14.11
Фьючерс на USD на декабрь	26.6350	26.6625	+26.6488	-0.0150	400 534	11:31/14.11
Фьючерс на USD на январь	26.6400	26.6625	+26.6513	-0.0212	49 000	11:31/14.11
Фьючерс на USD на февраль	26.6363	26.6600	+26.6482	-0.0162	80 000	11:31/14.11

Инструменты/Система электронных торгов - 6/9

Инструмент	Размер лота	Лучшая на покупку	Объем лучшей на покупку	Лучшая на продажу	Объем лучшей на продажу	Спред	Котируется за	Максимальная	Минимальная	Открытие	Последняя	Изменение	Сред. курс на 11:30
EUR_TODTOM	100 000	0,0026	20,0000	0,0034	1,0000	0,0008	1	0,0033	0,0025	0,0030	0,0026	-0,0005	0,0000
EURTOD_UTS	1 000	33,9460	80,0000	33,9495	-0,0005	1 000,0035-0,00	1	34,1300	33,8901	34,1300	33,9500	0,1459	0,0000
EURTOD_UTS	1 000	33,9450	25,0000	33,9500	-0,0050	2 000,0000+1,90	1	33,9450	33,9060	33,9100	33,9450	0,1263	0,0000
USD_TODTOM	1 000	26,8110	5 000,0000	26,8150	39 590,0000	0,0040-0,00	1	26,8800	26,8100	26,8800	26,8150	-0,0836	26,8388
USD_TODTOM	100 000	0,0013	400,0000	0,0016	210,0000	0,0003	1	0,0016	0,0014	0,0016	0,0015	-0,0001	0,0000
USD_TODTOM	1 000	26,8125	10 000,0000	26,8150	1 555,0000	10 000,0025-0,00	1	26,8600	26,8100	26,8600	26,8150	+0,0000	0,0000

26.10.2006 11:28:50 (обновлено 26.10.2006 11:28:51) Сделок: 949 На сумму: 49 393 246 451 (\$1 838 112 314), 1 819 408 000 инструментов

Инструменты/Срочные инструменты - 12/36

Серия срочного инструмента	Наименование срочного инструмента	Идентиф. режима	Режим торгов	Цена лучшей котировки на покупку, рублей	Цена лучшей котировки на продажу, рублей	Разница между лучшей котировкой на продажу и покупку	Текущая расчетная цена, рублей	Расчетная цена предыдущего дня, рублей	Изменение расчетной	Объем совершенных сделок, рублей
FSUSD6C	Фьючерс на USD на декабрь	FOB	Futures and Options	26,7800	26,8050	0,0250	26,7950	26,8500	-0,0550	8 038 500
FSUSD72	Фьючерс на USD на февраль	FOB	Futures and Options	26,7550	26,7800	0,0250	26,7663	26,8375	-0,0712	
FSUSD73	Фьючерс на USD на март	FOB	Fut							
FSUSD74	Фьючерс на USD на апрель	FOB	Fut							
FSUSD76	Фьючерс на USD на июнь	FOB	Fut							
FSUSD79	Фьючерс на USD на сентябрь	FOB	Fut							
FSUSD71	Фьючерс на USD на январь	FOB	Fut							

Графики

Цена/Размер 09.11.2006



USD_TODTOM_UTS
Средневзвешенная оценка USD_TODTOM_UTS на 11:30
Цена: 26.6194
Тренд: 0.0000
Дата: 13/11

Торги на валютном рынке

Наименование	Среднее. курс, руб.	Тренд	Цена посл. сделки, руб.	Дата/время
USD_TODTOM_UTS	+26.6510	+0.0282	26.6485	11:17/14.11
USD_TODTOM_UTS	+26.6511	+0.0199	26.6485	11:17/14.11
EURTOD_UTS	+34.1780	-0.0595	34.1860	11:17/14.11
EURTOD_UTS	+34.1773	-0.0217	34.1865	11:17/14.11

Сводные таблицы - Обороты - Суммарные обороты - 4/4

Рынок ММВБ	Объем совершенных сделок, рублей	Объем совершенных сделок, дол. США	Количество совершенных сделок	Время обновления	Дата последнего обновления
Фондовый рынок	11 187 389 040	+6 009 380	415 849 303	+223 378	28 580
Государственные облигации	14 612 294 928		543 157 491		76
Валютный рынок	49 125 096 451	+1 188 250	1 828 112 314	+44 169	948
Срочный рынок	276 138 500		10 264 417		1

26.10.2006 11:28:48 (обновлено 26.10.2006 11:28:46) Сделок: 29 605 На сумму: 75 200 918 919 (\$2 797 383 525)

USD_TODTOM_UTS - график

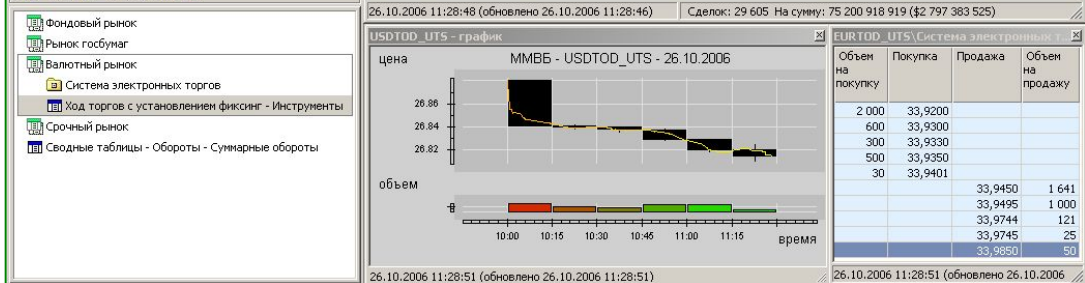

Цена	Объем на покупку	Покупка	Продажа	Объем на продажу
26.86	2 000	33,9200		
26.84	600	33,9300		
26.82	300	33,9330		
	500	33,9350		
	30	33,9401		
			33,9450	1 641
			33,9495	1 000
			33,9744	121
			33,9745	25
			33,9850	50

26.10.2006 11:28:51 (обновлено 26.10.2006 11:28:51)

Биржевой игровой сервер имитирует в режиме реального времени работу фондового рынка и позволяет в игровой форме проводить обучение трейдеров и инвесторов управлению инвестиционными портфелями.

Возможности для Распространителя систем Интернет-торговли:

- демонстрации потенциальным клиентам систем Интернет-торговли Распространителя,
- организации участия Пользователей в различных конкурсах по управлению инвестиционными портфелями;
- обучение Пользователей;
- тестирование программных средств Распространителя.

Возможности для Пользователя:

- получить практические навыки работы на рынках ММВБ;
- отработать технологию заключения сделок;
- испытать в реальном времени выбранную торговую стратегию, не рискуя при этом реальными деньгами.



Подключение к ПТК ММВБ

Участник торгов в выделенной корпоративной сети ММВБ с сервером доступа ММВБ

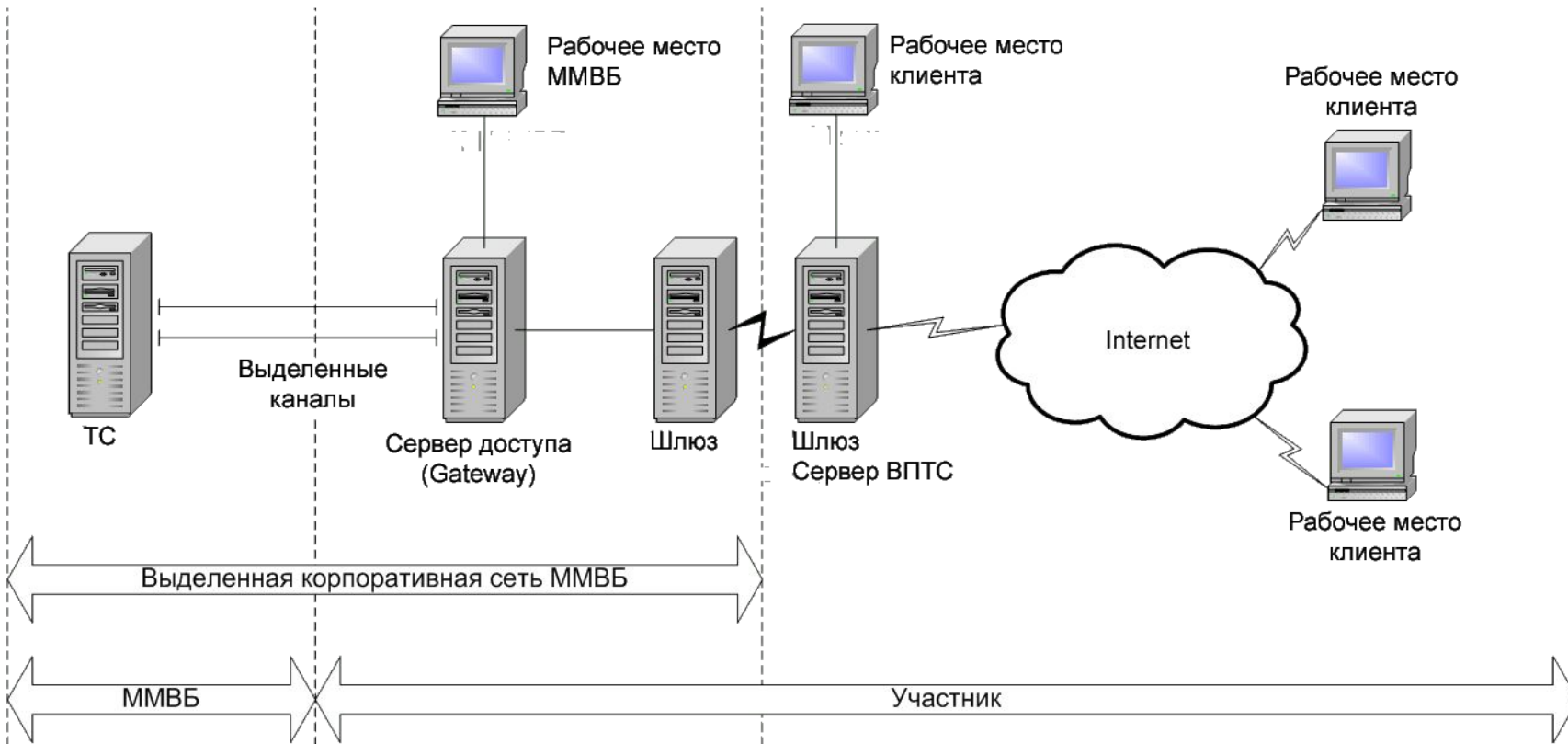

Подключение к ПТК ММВБ

Участник торгов без выделенной корпоративной сети ММВБ с собственным ВПТС

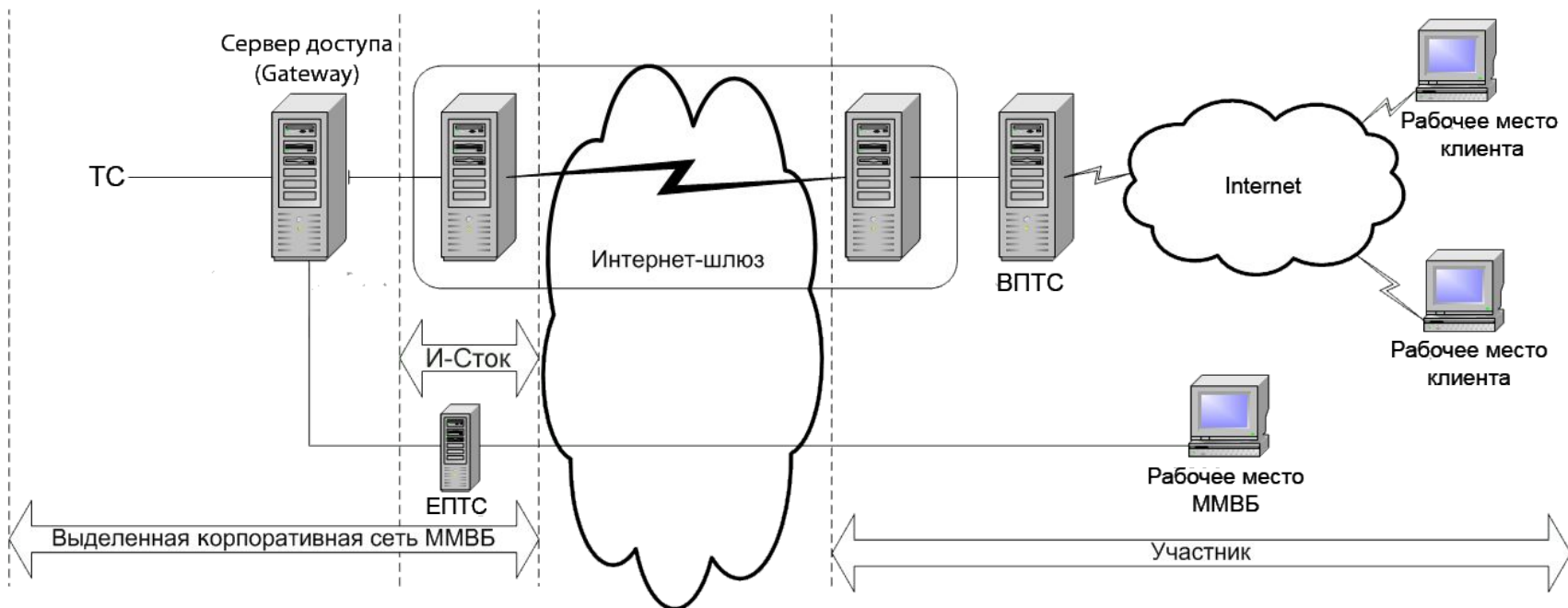



Подключение к ПТК ММВБ

Участник торгов без выделенной корпоративной сети ММВБ с ВПТС, установленном в одном из технических центров

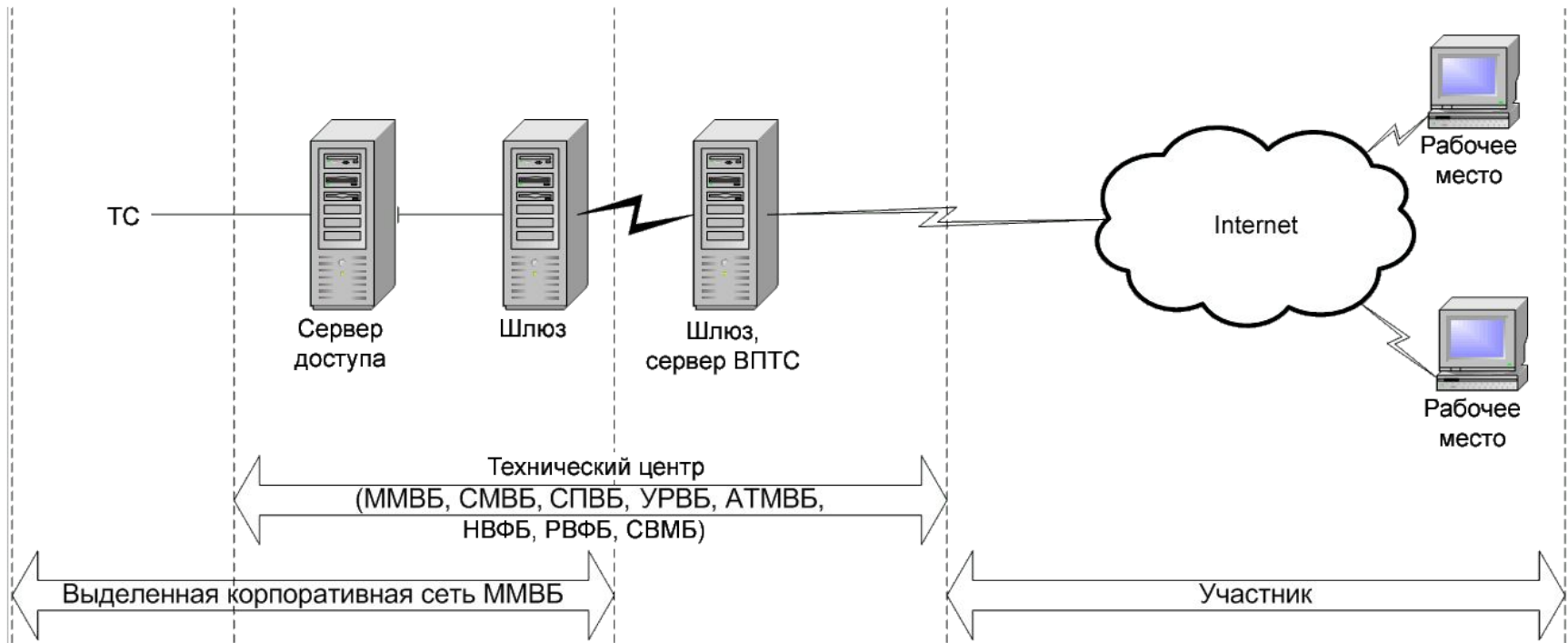

Рабочие места ММВБ предназначены для обеспечения доступа участника к торгам на ММВБ

- является посредником между Участником торгов и Торговой системой ММВБ;
- предоставляет возможность наблюдать за ходом торгов иностранной валютой, инструментами срочного рынка и динамикой изменения основных индексов ММВБ в режиме реального времени, автоматически обновляя информацию о торгах;
- позволяет подавать собственные заявки, включая, в зависимости от рынка, адресные заявки, заявки SWAP, заявки на размещение депозита или привлечение ломбардного кредита и заключать сделки в ходе торгов на рынках ММВБ, используя соответствующие средства формирования заявок;
- позволяет Участнику торгов настроить программу на своем рабочем месте в соответствии с собственными привычками и вкусами.

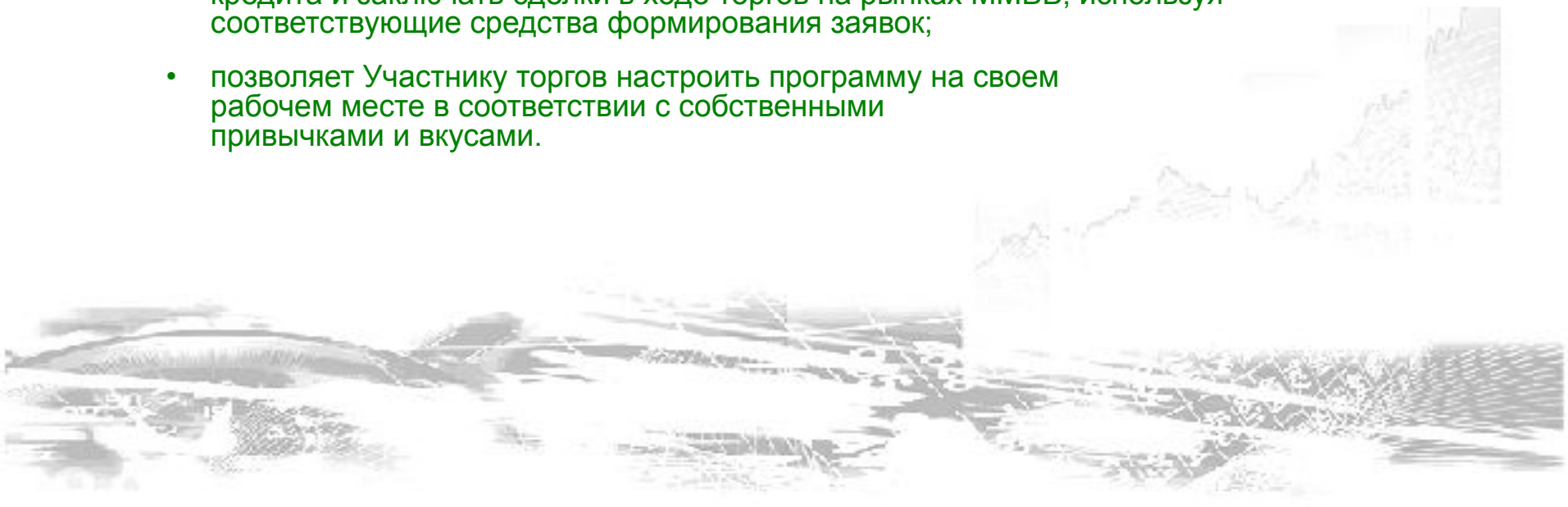



Линейка продуктов MICEX Trade

MICEX Trade Currency Рабочее место участника торгов на валютном рынке

Тестовый валютный рынок ММВБ - Упр. фирмой - MD0000100013

Сеанс Действия Таблицы Вид Сервис Настройка Окна Справка

Финансовые инструменты - 9/9

Инструмент	Стат.	Сост.	Спрос	Предложение	Последняя	К оценке пред. дня	Оценка	Тренд	График последних сделок	Послед. предд.
BYRRUB_TOM										
EUR_TODTOM			1,2605	1,3242	+1,4463	+0,6589	+0,7901	+0,0027		
EURTOD_UTS			34,9466	34,9681	+35,1929	+0,0342	+35,0224	-0,1363		
EURTOD_UTS			34,6339	34,6948	+35,2544	+0,3853	+34,6221	-0,2470		
KZTRUB_TOM										
UAHRUB_TOM										
USD_TODTOM				26,8140	+26,8264	-0,0348	+26,6749	-0,1863		
USD_TODTOM			0,2350	0,2430	+0,0073	-0,1089	+0,0914	-0,0102		
USD_TODTOM			26,8866	26,8890	+26,8866	+0,0966	+26,9923	+0,2023		

Все сделки - 91/91

Время	Инструмент	К/П	Курс	Количес.	С
17:48:39	USD_TODTOM	К	26,8140	9	
19:05:54	USD_TODTOM	К	26,8264	15	
19:56:15	USD_TODTOM	К	26,8264	5	
13:31:32	USD_TODTOM	П	26,8866	1	
12:03:51	USD_TODTOM	К	27,0437	34	
13:28:48	USD_TODTOM	К	27,0437	1	
13:28:48	USD_TODTOM	К	27,0976	32	
13:28:48	USD_TODTOM	К	27,1323	35	
14:36:53	USD_TODTOM	К	27,1323	2	
15:34:54	USD_TODTOM	К	26,9000	10	
15:35:40	USD_TODTOM	П	26,8866	10	

USD_TODTOM - Котировки

Сумма лучших (К)	Собственных заявок (К)	Собственно кол-во (К)	Купля	Курс	Продажа	Собственных заявок (П)	Собственно кол-во (П)	Сумма лучших (П)
				26,8140	19			19
				26,8264	20			39
				26,8498	58			97
				26,9630	30			127
				27,0294	7			134
				27,0412	92			226
				27,0945	36			262

Сделки - 139/139

Время	Инструмент	К/П	Партнер	Курс	Количество	Объем
19:05:54	USD_TODTOM	К		26,8264	15	402
19:56:15	USD_TODTOM	К		26,8264	5	134
13:31:32	USD_TODTOM	К		26,8866	1	26
12:03:51	USD_TODTOM	П		27,0437	34	915
13:28:48	USD_TODTOM	К		27,0437	1	27
13:28:48	USD_TODTOM	П		27,0976	32	867
13:28:48	USD_TODTOM	П		27,1323	35	945
14:36:53	USD_TODTOM	П		27,1323	2	54
15:35:40	USD_TODTOM	К		26,8866	10	266

EURTOD_UTS - Котировки

Сумма лучших	Собственных заявок	Собственно кол-во	Количество	Курс
200			88	34,4452
112			8	34,4786
104			42	34,5452
62			6	34,8519
56	1	33	56	34,9466
-	-	-	18	35,1929
11			11	34,9681
56	1	45	45	35,3132

Заявки - 391/391

Время	Инструмент	К/П	Тип	Услов. испол.	Статус	Курс	Количес.	Остаток	Объем	Пользователь
00:52:46	USD_TODTOM	П	Р		⊗-		49	49		Firm 1
00:53:26	EURTOD_UTS	П	Р		⊗-C		24	24		Firm 1
00:54:06	USD_TODTOM	К/П	Л		⊗-C	-0,3991	4	10 589 080,0000		Firm 1
00:54:26	USD_TODTOM	П	Р		⊗-C		42	42		Firm 1
00:57:06	USD_TODTOM	П/К	Л		○Акт	-0,0786	33	88 417 560,0000		Firm 1
00:57:26	EUR_TODTOM	К/П	Л		⊗-C	1,2605	3	3	10 610 670,0000	Firm 1
01:04:46	EUR_TODTOM	П/К	Л		⊗-C	1,3242	16	16	56 692 160,0000	Firm 1
01:05:46	USD_TODTOM	К/П	Л	С	⊗-C	-0,2669	1	1	2 660 490,0000	Firm 1

Currency market | Charts | Futures and Options (online) | News

172.25.1.52 | 18.08.2006 | 16:49:44 | СХАТ | ШИФР | ПОДП | ТС ММВБ | Сообщения | Адр. заявки | Обновление | Соединение установлено



Линейка продуктов MICEX Trade

MICEX Trade FO Рабочее место участника торгов на срочном рынке

Тестовый срочный рынок ММВБ (опционы) - Упр. фирмой - МР0000200005

Сеанс Действия Таблицы Вид Сервис Настройка Окна Справка

Финансовые инструменты - 91/91

Краткое наименование	Наименование	Сост	Ста	Спрос	Предложение	Открытие	Максимум	Минимум	Цена посл. сделки	Колич.	График последних сделок	Расчетная цена предыдущего	Текущ. расч. цена	К расчетной	Сделок
FSEUR69	Фьючерс на евро на сентябрь			34,0463	34,1394	34,4793	33,7740		34,0463	2		34,2200	34,0769	-0,1737	2
FSEUR6A	Фьючерс			34,4063	33,8992	34,5401	33,7968		34,5401	3		34,2565	34,1246	+0,2836	2
FSEUR6B	Фьючерс			34,9535	35,1459	35,1459	34,2794		34,3788	6		34,6721	34,7065	-0,2933	3
FSEUR6C	Фьючерс			33,7795	34,2115	34,4591	33,5500		33,7961	4		34,0000	34,0256	-0,2039	2
FSEURUSDCB69	Фьючерс			1,2879	1,2649	1,2888	1,2614		1,2816	5		1,2738	1,2785	+0,0078	2
FSEURUSDCB6B	Фьючерс			1,2693	1,2479	1,2694	1,2479		1,2645	3		1,2630	1,2602	+0,0015	1
FSEURUSDCB6C	Фьючерс				1,2821	1,2856	1,2582		1,2737	2		1,2689	1,2774	+0,0048	1

OSFUS76277...
Купля Цена Продажа

Купля	Цена	Продажа
7	0,7755	
1	0,7788	
9	0,8049	
6	0,8288	
3	0,8397	
5	0,8472	
10	0,8514	
2	0,8688	
5	0,9516	
3	1,0564	
	1,0727	9
	1,0791	2
	1,0903	2
	1,1032	8
	1,1561	1
	1,1792	6
	1,2520	4

FSUSD6C - Доска

Код базового актива	Базовый актив	Дата исполнения	Спрос	Предложение	Цена посл. сделки	Текущ. расч. цена
FSUSD6C	Фьючерс на USD на д...	15.12.06	27,0301	27,0797	26,8052	27,0365

FSUSD6C - Парам

Код базового актива	Базовый актив	Дата исполнения	Спрос	Предложение	Цена посл. сделки	Текущ. расч. цена	
OSFUS6C2850P	28,5000	PUT	15.12.06	1,7001	1,7488	+2,0745	31
OSFUS6C2850C	28,5000	CALL	15.12.06	0,0659	0,0785	0,0659	59
OSFUS6C2840P	28,4000	PUT	15.12.06		1,5352	+1,6348	64
OSFUS6C2840C	28,4000	CALL	15.12.06	0,2108	0,2340	0,2678	125

Исполн. волатильность: Волатильн.,% Расчет дней до погаш.: Цена базового актива: Цена: Рассчитать для всех опционов

Введенная пользователь Календарные дни Введенная пользователь

Счет: MG0000200001 Портфель $\Sigma p = 0,0000$ $\Delta = 0,0000$ $\Gamma = 0,0000$ $\theta = 0,0000$ $\nu = 0,0000$

172.25.1.52 18.08.2006 16:47:55 СЖАТ ШИФР ПОДП ТС ММВБ Сообщения Внесзаявки Обновление Соединение установлено



Линейка продуктов MICEX Trade

MICEX Trade Money

Рабочее место участника торгов на рынке депозитов и кредитов Банка России

Финансовые инструменты - 10/10

Код	Полное наименование	Наименование	Стат	Состояние	Спрос	Предложен	Минимум	Максимум	Последняя	Оборот сегодня	Сделок за сегодня	Аукцион	Лс по
CBRCRD_D1WF	Ломбардный кредит 7 дней	Кредит 1W			7,10					0		Нет	
CBRCRD_D2WA	Ломбардный кредит 14 дней	Кредит 2W	X							0		Нет	
CBRCRD_T2WA	Ломбардный кредит 14 дне...	Кредит T2W								0		Нет	
CBRDEP_D1WF	Депозит 1 неделя	Депозит 1W				2,50				0		Нет	
CBRDEP_DOCF	Депозит до востребования	Депоз. д/е								0		Нет	
CBRDEP_S1WF	Депозит spot-week	Депозит SW								0		Нет	
CBRDEP_SNDF	Депозит spot-next	Депозит SN								0		Нет	
CBRDEP_T3MA	Депозит 3 месяца	Депозит 3M								0		Нет	
CBRDEP_T4WA	Депозит 4 недели	Депозит 4W								0		Нет	
CBRDEP_TNDF	Депозит tom-next	Депозит TN								0		Нет	

Текущие позиции по деньгам - 2/2

Позиция	Описание	Код позиции	Валюта	Входящий	Текущий	Плановый	Внутр. ограничение	Внешнее ограничение
CRED	Ломбардные кредиты ЦБ РФ	MC3333366543	SUR					
DEPZ	Депозиты	MD0100000752	SUR					

Индексы ММВБ - 9/9

Код рынка	Индекс	Название	Время обновления	Открытие	Сумма	К пред. значению	Закрытие	К закрытию	К открытию
MICEXGX	RGBITR	Индекс гос.обл...	13:59:09	165,13	165,14		165,02	+0,07	+0
MICEXIX	MICEX10IN...	Индекс ММВБ10	13:59:56	2 511,01	2 553,37	-0,09	2 508,84	+1,77	+1
MICEXIX	MICEXVND...	Индекс корп.об...	13:59:15	101,28	101,27		101,29	-0,02	-0
MICEXIX	MICEXVND...	Индекс корп.об...	13:59:15	142,70	142,71		142,91	-0,14	+0
MICEXIX	MICEXIND...	Индекс ММВБ	13:59:56	1 405,03	1 432,05	+0,05	1 404,73	+1,94	+1
MICEXIX	TECHIND	Технический ин...	13:30:22	1 944,02	1 952,63	+3,86	1 938,03	+0,75	+0
MICEXIX	TECHINDB...	Технический ин...	13:30:22	100,59	100,58		100,60	-0,02	-0

Котировки: Депозит 1W - DEPZ

Привлечение - лотов всего	Ставка, %	Предоставление - лотов всего	Собственный заявк

172.20.9.7 | 21.08.2006 | 14:00:00 | СЖАТ | ШИФР | ПОДП | ТС ММВБ | Сообщения | Адр.заявки | Обновление | Установлено подключения



Линейка продуктов MICEX Trade

MICEX Trade SE Рабочее место участника торгов на фондовом рынке

МUI0000900002 - Управляющий фирмы - MICEX Trade SE 2006

Секан Действия Таблицы Сервис Настройка Вид

11 - Заявки

Заявка	Время	Статус	Тип	К/П	Режим	Инструмент	Цена	Количество	Остаток	Объем	% Доход	Код торгового счета	Условие исполнения	Тип
187268400	10:07:09	Акт	Л	К	A1-Акции	СанаэрЭнЗАО	1,378	3	3	413,400	0,000	N01-0000N01		
187268413	10:07:22	Акт	Л	П	A1-Акции	СанаэрЭнЗАО	1,609	3	3	482,700	0,000	L01-0000F00		
187268424	10:07:32	+	Л	К	A1-Акции	Сибнефт2ао	80,730	2	0	16 146,000	0,000	N01-0000N01		
187268433	10:07:41	+	Л	П	A1-Акции	Сибнефт2ао	68,540	4	0	27 416,000	0,000	L01-0000F00		
187268442	10:07:50	+	Л	К	A1-Акции	РАО ЭЭС	12,190	2	0	2 438,000	0,000	N01-0000N02		
187268451	10:08:00	Акт	Л	К	A1-Акции	РАО ЭЭС	10,155	2	2	2 031,000	0,000	N01-0000N01		
187268461	10:08:10	Акт	Л	П	A1-Акции	РАО ЭЭС	12,173	43	43	52 343,900	0,000	L01-0000F00		
187268468	10:08:10	Акт	Л	К	A1-Акции	Восток-1ап	69,86	34	34	1 739,74	0,000	M01-0000N01		

98 - Расписание

Время	Режим	Количество (К)	Цена	Количество (П)	Количество (К)	Цена	Количество (П)	Количество (К)	Цена	Количество (П)
8:00:00	НГЦБ-Перевод денег	39	1,366		37	67,880		14	10,064	
8:00:00	A1-Акции	11	1,370		30	68,300		32	10,065	
8:00:00	РПС:A1-Акции	11	1,371		48	68,540		9	10,155	
8:00:00	РПС:A2-Акции	9	1,378							
8:00:00	РПС:Еврооблигации	36	1,382							
8:00:00	РПС:Облигации внести	33	1,390							
8:00:00	РПС:Акции внесисочн	33	1,392							
8:00:00	РПС:Б-Акции	31	1,423							
8:00:00	РПС:Б-Облигации	33	1,456							
8:00:00	РПС:A1-Облигации	11	1,555							
8:00:00	РПС:A2-Облигации		1,601							
8:00:00	РЕПО-М: Облигации		1,606							
8:00:00			1,609							
10:15:00	A1-Акции		1,612							
10:15:00	A2-Акции		1,617							
10:15:00	Облигации внесисочн		1,619							
10:15:00	Акции внесисочные									
10:15:00	Б-Акции									
10:15:00	Б-Облигации									
10:15:00	A1-Облигации									
10:15:00	A2-Облигации									

Ввод заявки

Режим: A1-Акции
Инструмент: Сибнефт2ао
Код расчетов: 10
Операция: Покупка Продажа
Цена / НКД: 69,92 / 0
Лоты/Размер лота: 33 / 100
Торговый счет: N01-0000N01
Код позиции: MС0000200091
Клиент: 12
Поручение:
Тип исполнения: Лимитированная Рыночная
Тип исполнения по остатку: Поставить в очередь Снять остаток Полностью или отклонить
Тип исполнения по цене: По разным ценам По одной цене
 По средневзвешенной цене
 Заявка маркет-нейкера
 Активация в: 0:00:00

99 - Индексы

Индекс	Значение	Открытие	Закрытие	Время
MICEX10INDEX	1 668,42	1 615,37	818,72	10:10:26
MICEXBNDPRCI	182,61	180,74	111,28	10:10:26
MICEXBNDTRTI	228,76	227,10	135,80	10:10:26
MICEXINDEXCF	332,88	0,00	332,88	0:00:00
MICEXTECHIND	714,10	0,00	714,10	0:00:00

10:10:46 Подключено к ММВБ

общее A2-котировки РПС и РЕПО адресные позиции пользователи и фирмы

Возможности рабочих мест ММВБ

- Удобство совершения сделок и наблюдения за торгами - простой и понятный интерфейс, доступное представление информации, контекстные меню, настраиваемые горячие клавиши, цветовая индикация;
- Рациональное использование экранного пространства - позволяет пользователю настроить несколько виртуальных «рабочих столов» и переключаться между ними.
- Экспорт любых табличных данных в файлы формата csv, dbf и xls, а также импорт пакета заявок из текстового файла.
- Большое количество дополнительных функций - гибкая фильтрация по любой комбинации полей, изменение порядка полей и сортировки данных в таблицах, построение различных типов графиков с возможностью отображения встроенных индикаторов технического анализа, обмен сообщениями и многое другое.
- Возможность открытия неограниченного числа экземпляров таблицы с индивидуальными настройками фильтрации и сортировки.
- Выбор языка интерфейса.
- Низкие системные требования - программа может работать на подавляющем большинстве офисных компьютеров;
- Удобство установки и обновления – каждое рабочее место занимает 10 Мб на жестком диске, обновление производится в автоматическом режиме по сети при появлении новой версии;
- Поддержка системы - техническая поддержка осуществляется специалистами Технического центра ММВБ.