



IBM Software Group

Программные решения компании IBM -- платформа для построения эффективного документооборот в органах государственной власти и местного самоуправления

Романов Дмитрий (d_romanov@ru.ibm.com)

+7(495)2268652

Представитель по продажам

специализированных программных решений

IBM Workplace, Portal, Collaboration Software (Lotus)

Lotus software

@business on demand software

Инфраструктурное программное обеспечение IBM - это база для построения электронного правительства во всем мире

IBM предлагает технологии для госструктур более 72 лет

IBM – производитель программного обеспечения №1 для госсектора

Программное обеспечение IBM используется 90% госструктур в США и Европе

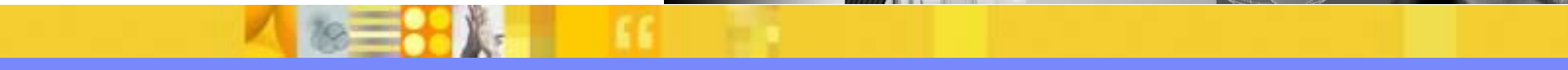

Информационные технологии на службе России

*...направление, требующее нашего внимания, – это информатизация государственного и муниципального управления. Вы знаете, что часть программ, решающих эти задачи, работает. Они объединены общей концепцией, получившей название **«электронное правительство»**. Этот проект должен быть реализован к 2010 году.*

*– В.В. Путин Президент России
16 февраля 2006 года
Нижний Новгород
Заседание Президиума Госсовета*

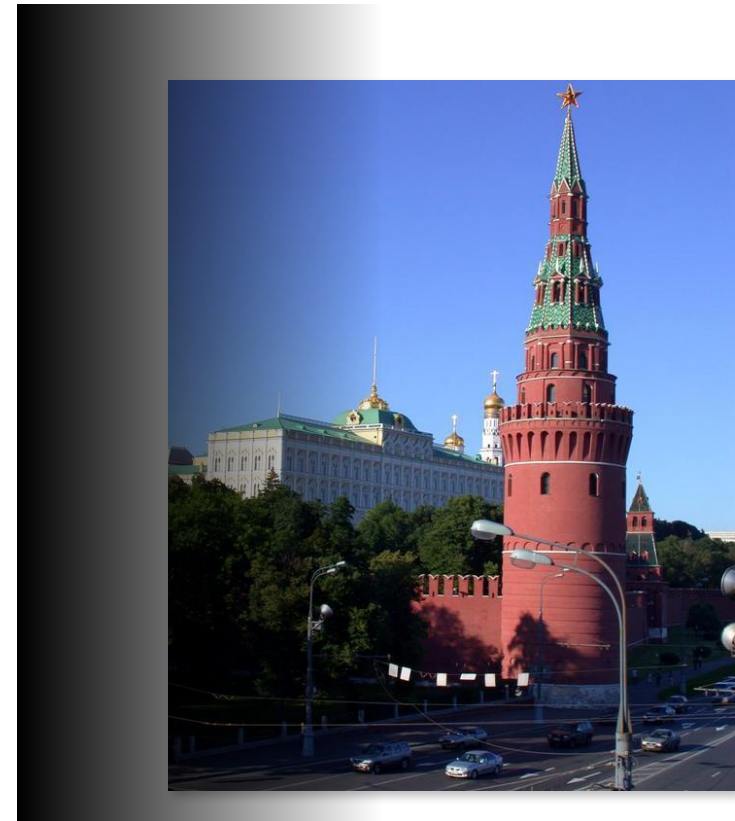

Цели использования ИТ в деятельности государственных учреждений

- **Поддержка принятия решения и контроль за исполнением**
- **Повышение эффективности работы госслужащих**
- **Улучшение информационного обслуживания населения**
- **Обеспечение информационной открытости в деятельности**
- **Укрепление межведомственного взаимодействия**
- **Управление чрезвычайными ситуациями**
- **Обеспечение безопасности и конфиденциальности информации**



Требования к ИТ-решениям:

- обеспечение единого информационного пространства
- предоставления единого, удобного, безопасного и автоматизированного доступа к информации
- оперативное реагирование на растущие потребности и ожидания
- предоставление надежного и удобного пользовательского интерфейса для совместной работы;
- обеспечение безопасности и конфиденциальности информации;
- поддержка открытых стандартов и многоплатформенности,
- обеспечение гибкости и масштабируемости решений;
- работа в территориально распределенной среде, в off и on-line режимах
- сохранение инвестиций в наследуемые системы, минимизация накладных расходов

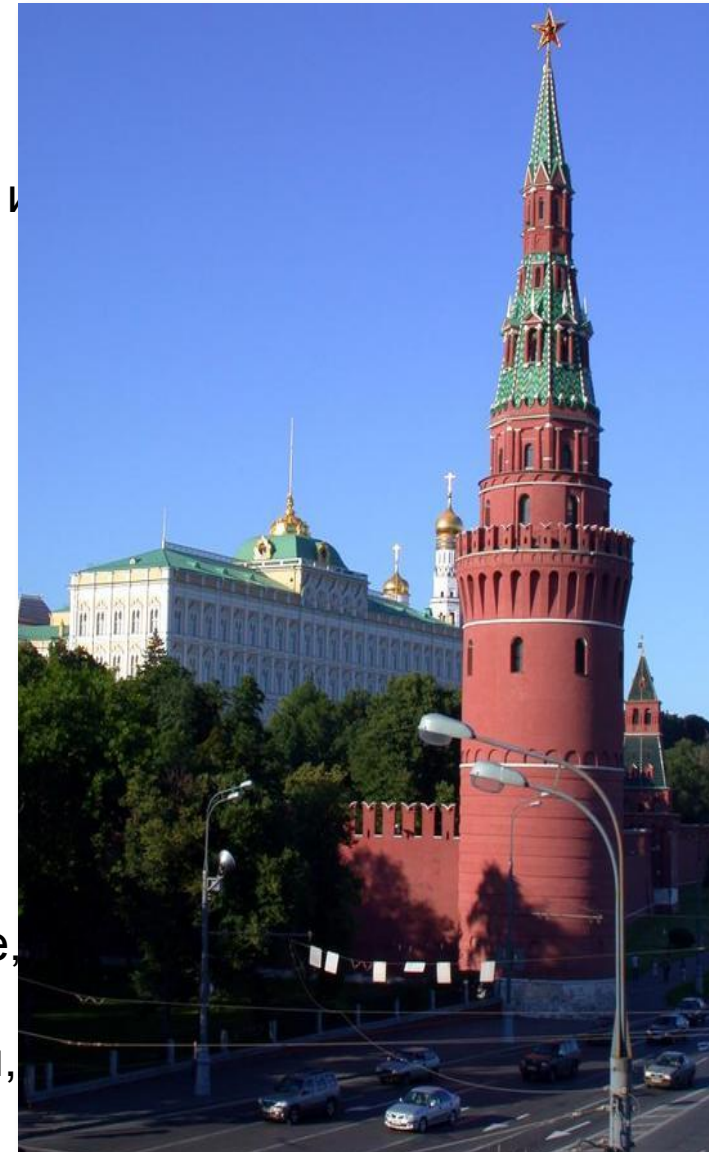

Архитектура решений IBM для Государственных учреждений

Решения IBM

Доступ
к услугам
госорганов

Организация
эффективной
работы
госслужащих

Управление
Электронными
документами

Межведомственное
взаимодействие

Программные
приложения
независимых
разработчиков
и унаследованное
программное
обеспечение

Индустриальная экспертиза
Консалтинг, внедрение и сервис

Индустриальное Программное обеспечение

Базовые технологии,
обеспечивающие инфраструктуру

WebSphere.

Lotus.

Tivoli.

DB2.

Rational.

IBM – лидер на российском рынке документооборота

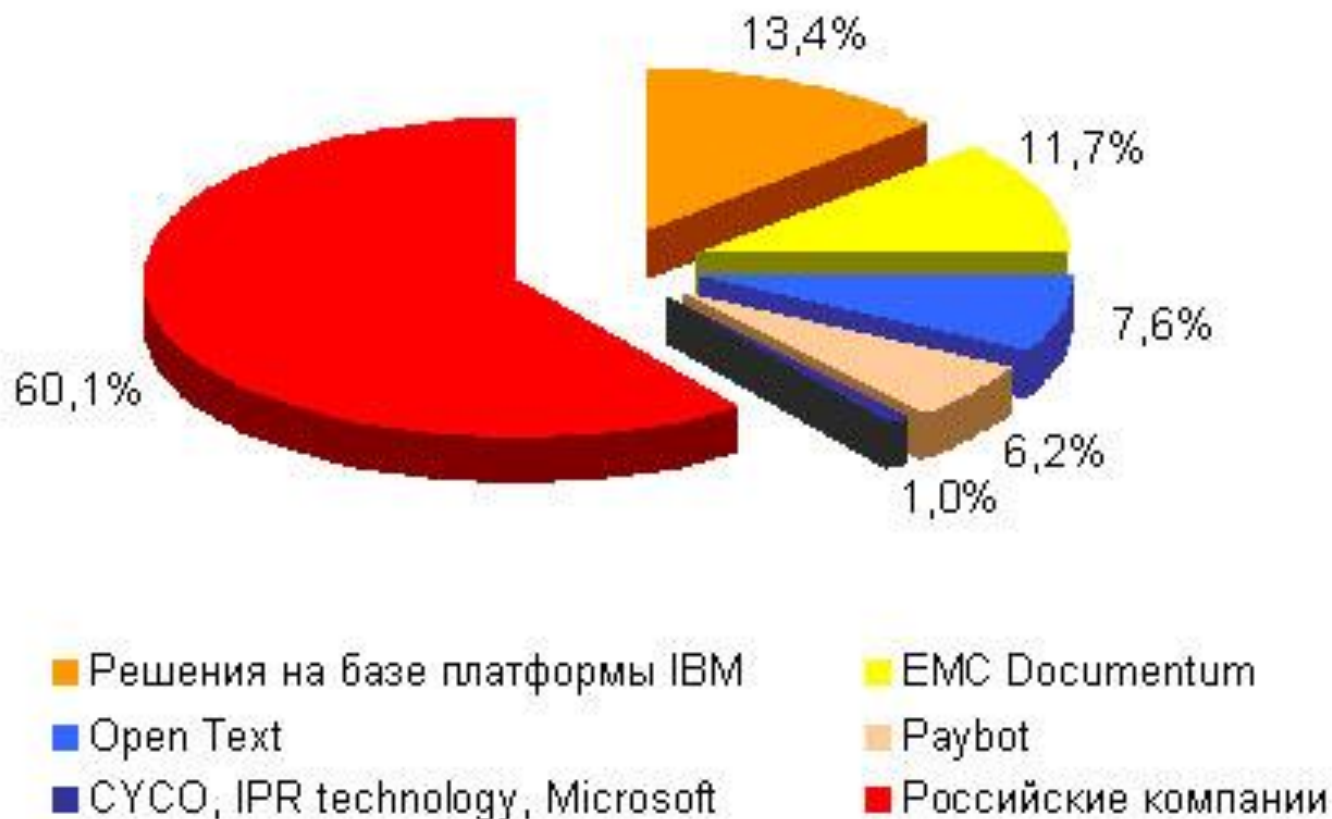

Источник CNews Analytics

«Рынок систем электронного документооборота в России, 2006 г.»



Наша миссия...

Lotus. software

**Сделать ежедневную
работу большего
количества людей
более эффективной и
удобной...**



IBM Lotus products:

Lotus Notes
Lotus Domino
Lotus Domino Access for Microsoft Outlook
Lotus Domino Designer
Lotus Domino Document Manager
Lotus Workflow
Lotus Domino Everyplace
Lotus Domino Express
Lotus Domino Toolkit For WebSphere Studio
Lotus Domino Unified Communications
Lotus Domino Web Access
Lotus Domino WebMail
Lotus EasySync Pro
Lotus Enterprise Integrator
Lotus Connector for SAP Solutions
Lotus Sametime
Lotus Sametime Everyplace
Lotus QuickPlace
Lotus Virtual Classroom
Lotus Web Conferencing
Lotus SmartSuite

IBM WebSphere Everyplace products:

WebSphere Everyplace Deployment
WebSphere Everyplace Connection Manager
WebSphere Everyplace Access
WebSphere Everyplace Mobile Portal Enable

IBM WebSphere Portal products:

WebSphere Portal Server
WebSphere Portal Enable
WebSphere Portal Extend
WebSphere Portal Express
WebSphere Portlet Factory

IBM Workplace products:

Workplace Collaboration Services
Workplace Collaborative Learning
Workplace Dashboard Framework
Workplace Dashboard for Executives
Workplace Dashboard for Sales
Workplace Designer
Workplace for Business Controls and Reporting
Workplace for Business Strategy Execution
Workplace for SAP Software
Workplace Forms
Workplace Forms Express
Workplace Managed Client
Workplace Services Express
Workplace Web Content Management



IBM Lotus Domino/Notes



Lotus Domino/Notes

Почта и персональный
органайзер, приложения
коллективной работы



Некоторые крупнейшие пользователи Lotus

- 42 компании из списка Fortune 50 и 78 из списка Fortune 100
- 100% американских финансовых центров
- 18 из 20 крупнейших фармацевтических компаний
- 90% из крупнейших мировых страховых компаний
- 11 из 12 крупнейших производителей автомобилей
- 80% консалтинговых фирм

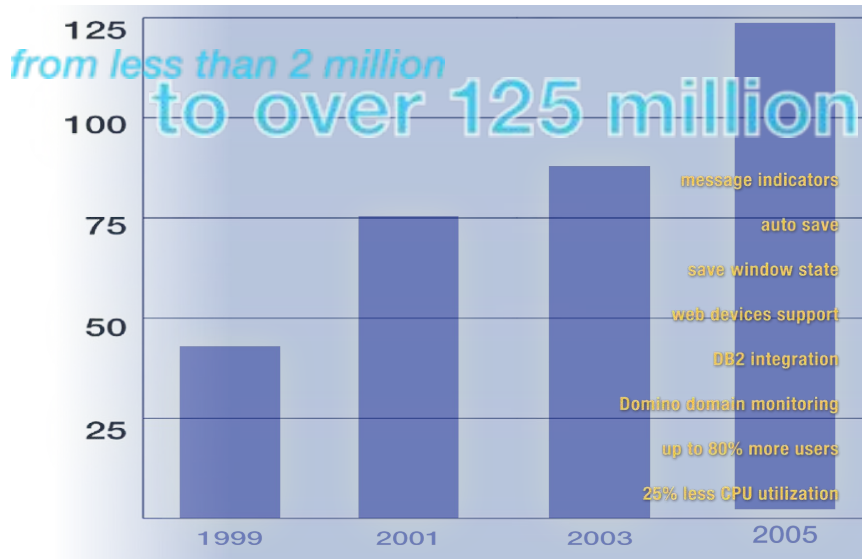

- 200000+
 - 4 IBM
 - 4 General Motors
- 100000+
 - 4 Philips
- 50,000-99,000
 - 4 Arthur Andersen
 - 4 Ernst & Young
 - 4 Mobil
 - 4 Proctor & Gamble
 - 4 Rockwell
 - 4 Philips
- 25,000 - 49,999
 - 4 ABB
 - 4 American Express
 - 4 Coca Cola
 - 4 Coopers & Lybrand
 - 4 NYNEX
 - 4 Price Waterhouse
 - 4 State of Missouri Courts
- 10,000 - 24,999
 - 4 3M
 - 4 ARCO International
 - 4 Bank of America
 - 4 Bankers Trust
 - 4 Chase/Chemical Bank
 - 4 Deloitte and Touche
 - 4 JP Morgan
 - 4 Monsanto, Chemical Co
 - 4 Nationwide Insurance
 - 4 Royal Mail
 - 4 Smithkline Beecham
 - 4 Sprint
 - 4 Union Pacific Railroad
 - 4 UNISYS
 - 4 US West
 - 4 World Bank
- 5,000 - 9,999
 - 4 Abbott Labs
 - 4 Air Products
 - 4 Ashland
 - 4 Bull
 - 4 Comerica Bank
 - 4 Hewitt Associates
 - 4 Intel
 - 4 Lexmark
 - 4 Mars
 - 4 Mead Corporation
 - 4 Motorola
 - 4 Seagate

Некоторые пользователи Domino/Notes России и ближнего зарубежья

Государственные организации:

- МИД РФ
- Министерство по налогам и сборам
- Пенсионный Фонд РФ
- МВД РФ
- Госдума РФ
- Министерство по информационным технологиям и связи РФ,
- Аппарат Президента
- Госстандарт
- Федеральная служба охраны
- Российский фонд федерального имущества
- Федеральная комиссия по ценным бумагам
- Российский Центр Приватизации
- Федеральная служба налоговой полиции
- Администрация и кабинет министров республики Татарстан
- Управление обслуживания дипломатического корпуса
- Администрация Президента Республики Беларусь
- Федеральная налоговая служба РФ
- Министерство внутренних дел РФ
- Росэнергоатом
- Министерство природных ресурсов РФ
- Федеральная служба по тарифам
- Роснедвижимость

Региональные и местные власти

- Администрации Тверской, Томской Тюменской Областей, Воронежской обл.
- Правительства и администрации Москвы, Иваново, Костромы, Новгорода, Свердловска, Томска, Магнитогорск, Якутск, Казань, Волгоград, Тверь, Северодвинск

Некоммерческие организации и фонды:

- Фонд Сороса ("Институт открытое общество")
- Российский фонд правовых реформ
- Международный научно-технический центр
- Российский гуманитарный научный фонд
- Политическая ассоциация "Отечество"
- Общество "Мемориал"
- Клуб издателей гуманитарной литературы

Lotus Domino и Notes: совокупность восьми ключевых технологий и Требования Заказчиков

- Средства электронной почты
- Документоориентированная база данных
- Средства разработки приложений
- Система репликации и off-line работы
- Средства защиты информации
- Средства календарного планирования
- Internet/intranet, web – технологии
- Средства интеграции

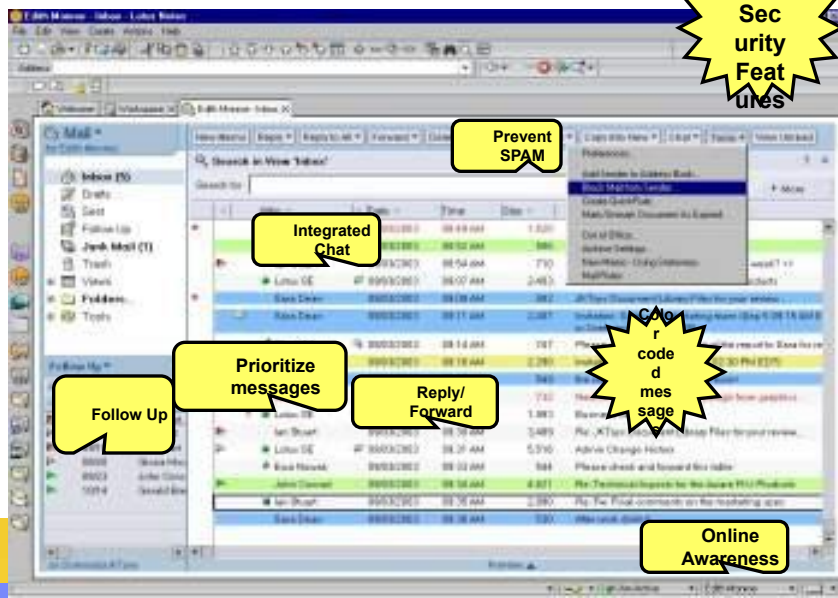

Почему заказчики выбирают Lotus Notes / Domino

Возможности Lotus Notes:

- E-mail, календарь, средства совместной работы (приложения для совместной работы), документооборот
- Встроенные средства безопасности
- Мощнейшие средства поддержки работы в отключенном от сети режиме, поддержка сильно распределенных сетей (встроенная система репликаций)
- Интеграция с внешними приложениями (бизнес-приложениями, приложениями для совместной работы)
- Встроенные средства создания документов

Возможности Lotus Domino:

- Гибкость при выборе различных аппаратных платформ, операционных систем, каталогов пользователей и типов клиентского доступа
- Поддержка Web-сервисов и открытых стандартов
- Построение систем высокой надежности и доступности с использованием кластеризации и транзакционных процессов
- Мощные и удобные средства администрирования
- Поддержка работы десятков и сотен тысяч пользователей

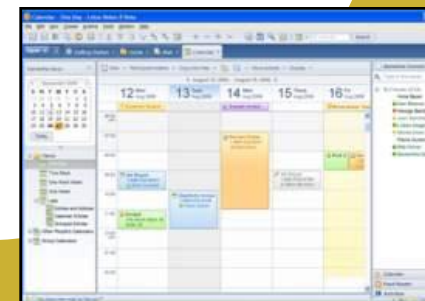

Примеры систем документооборота на платформе IBM Lotus Domino/Notes



Системы документооборота компании Интертраст

- «OfficeMedia[©]»
- «CompanyMedia[©]»
- Средства безопасности и защиты информации
 - 4 «Locker»
 - 4 «eToken для Lotus Notes»
- Специализированные системы
 - 4 CM-WorkFlow
 - 4 CM-Планирование
 - 4 CM-Договора
 - 4 CM-Управление персоналом
 - 4 CM-Архив электронных документов
 - 4 CM-Корпоративный тренинг
 - 4 CM-Queries&Reports
 - 4 CM- Штрих-кодирование
 - 4 CM- Поточковый ввод документов
 - 4 OCR-Connector

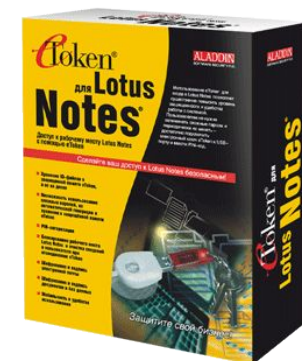

Основные модули CompanyMedia[©]

■ Системы автоматизации делопроизводства:

- 4 «Входящие документы»
- 4 «Обращения граждан»
- 4 «Исходящие документы»
- 4 «Внутренние документы»
- 4 «ОРД»
- 4 «Поручения»
- 4 «Контроль заданий»
- 4 «Формирование дел»
- 4 «Генератор Отчетов»
- 4 «Факсимильная служба организации»

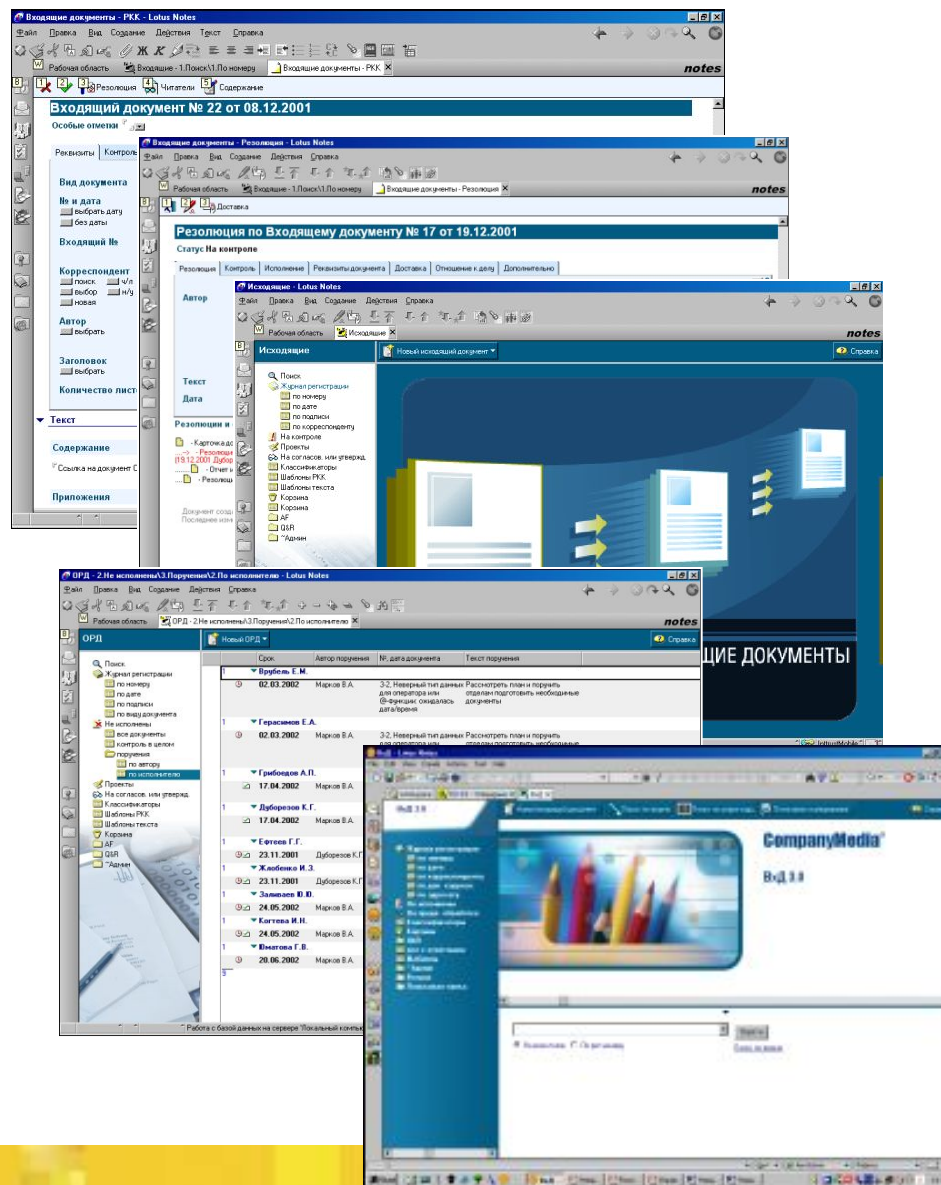

Основные модули CompaqMedia[©]

■ Системы автоматизации бизнес-процессов:

- 4 «Планирование»
- 4 «Проекты»
- 4 «Договоры»
- 4 «Клиенты и Контакты»
- 4 «Управление Персоналом»
- 4 «Регламенты и процедуры»
- 4 «Контроль рабочего времени»
- 4 «Техническая поддержка»
- 4 «Управление Продажами»
- 4 «Прензионно-исковая работа»
- 4 «Корпоративный тренинг»
- 4 «Электронный архив»

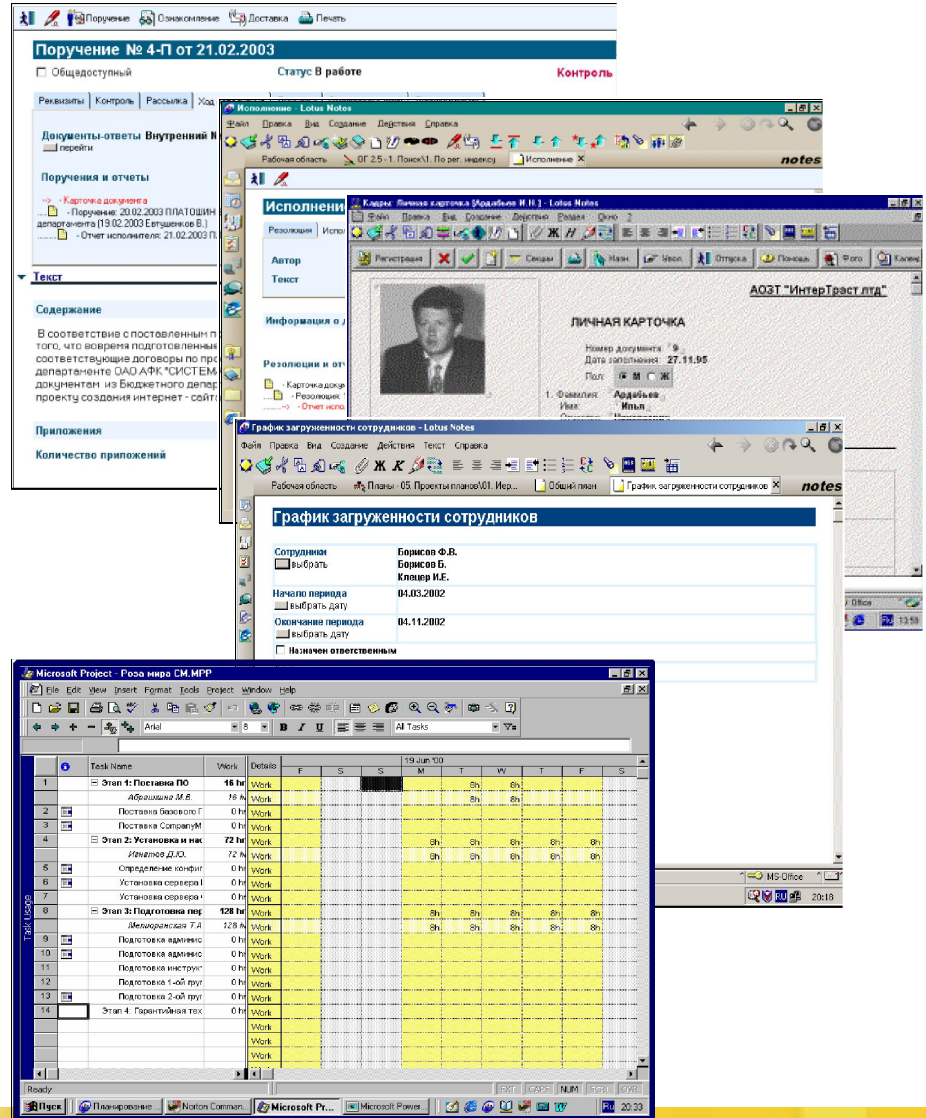

Соответствие требованиям стандартов

- Сертификат соответствия системы менеджмента качества требованиям ГОСТ Р ИСО 9001-2001. (Сертификат соответствия ГОСТ Р ИСО 9001-2001 ГОССТАНДАРТ России К № 00866 регистрационный № РОСС RU.ИС16.K00024 от 23.07.2002)
 - Сертификат соответствия «CompanyMedia©» требованиям по характеристикам качества СТУ 115.007-2001, выданный «РОСИНФОСЕРТ» Минсвязи РФ
 - 8 сертификатов качества Госстандарта России на Корпоративную систему электронного документооборота и делопроизводства «CompanyMedia©»
 - 4 сертификата ФСБ на право работы со средствами защиты информации
- Сертификат ГТК РФ
ПО «CompanyMedia©» и «OfficeMedia©» сертифицирована вендором «Runs with Lotus Notes» компании IBM/Lotus



Системы документооборота компании Ай-Ти БОСС-Референт

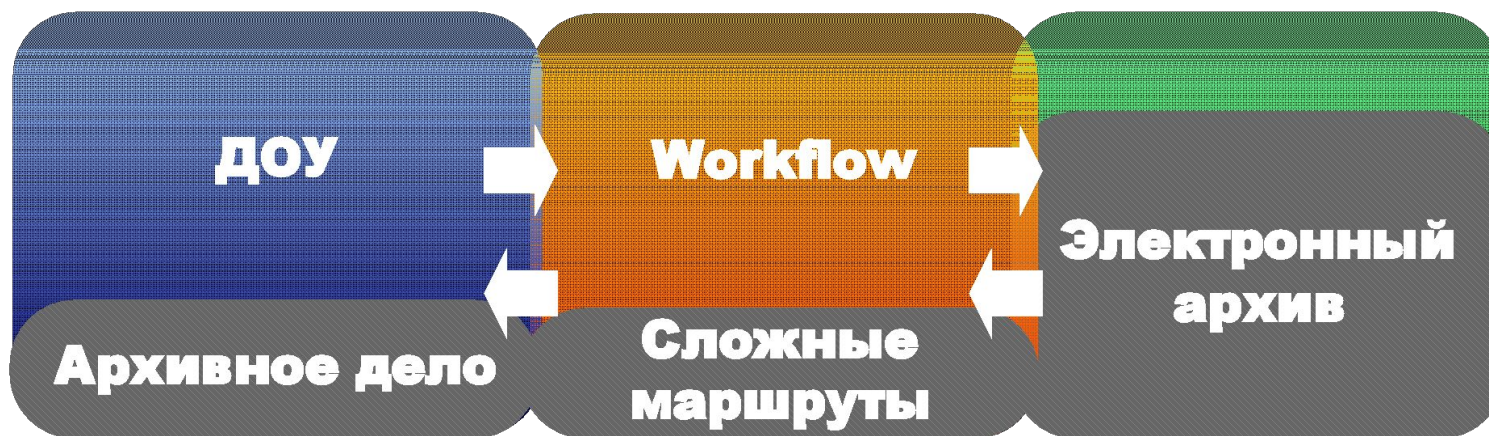

Документационное обеспечение управления

- Обработка корреспонденции и внутренних документов
- Контроль исполнения поручений
- Архивное дело

Принятие управленческих решений

- Развитые возможности:
- Согласование
 - Визирование
 - Ознакомление

Электронный архив Встроенные возможности

- Структурированное хранение данных
 - Средства поиска
- + Внешняя система
- Поточный ввод документов
 - Большие объемы хранения

Системы документооборота компании Ай-Ти БОСС-Референт

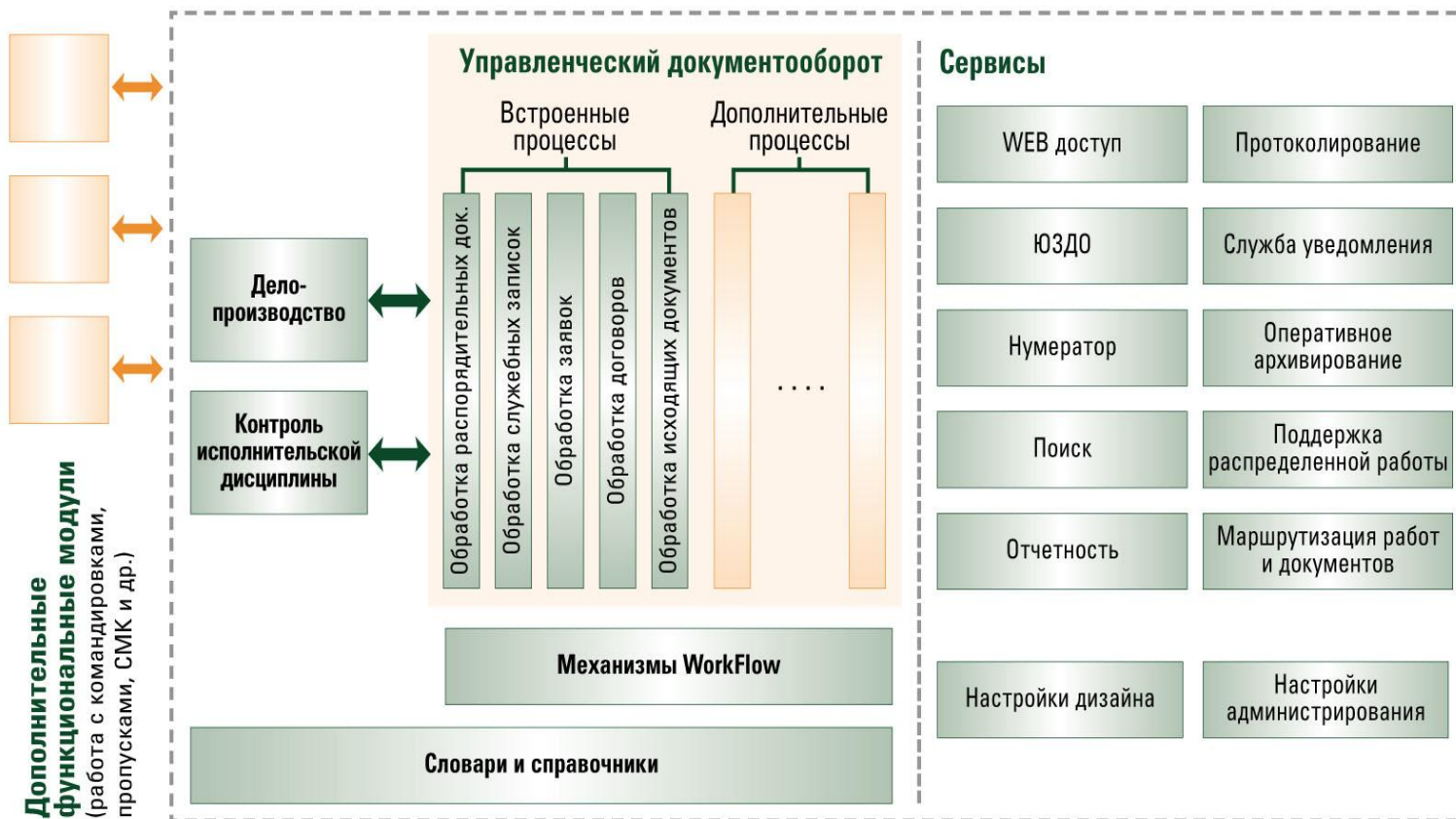

Функциональная структура системы БОСС-Референт

Системы документооборота компании Ай-Ти БОСС-Референт

- Быстрое внедрение. Надежная работа. Развиваемость решения
- Создание единого информационного пространства для организационных структур любой сложности
- Быстрая автоматизация процедур принятия решения
- Гибкость настроек, легкость администрирования и масштабирования
- Наличие средств защиты информации
- Возможность построения на базе БОСС-Референта системы юридически значимого электронного документооборота
- Быстрое овладение пользователями. Возможность самостоятельного внедрения системы заказчиком
- Успешное использование системы ведущими компаниями и организациями России

Реализованные проекты и решения

в России и странах СНГ [изменить] | Условия использования

Поиск

[Главная страница](#) | [Продукты](#) | [Услуги и решения](#) | [Поддержка и загрузка](#) | [Мой профиль](#)

Решения партнеров IBM

Серверы IBM eServer

Хранение данных

Программное обеспечение

POS терминалы

IBM Global Services

Учебный центр

Персональные системы

Поиск решений

поиск решений IBM и Бизнес-партнеров

Для поиска интересующего вас решения укажите критерии отбора.
 Чтобы выбрать несколько значений из списка, щелкните на них кнопкой мыши, удерживая клавишу Ctrl. Затем нажмите кнопку "Продолжить".

Тиражируемое решение Проект внедрения

Выберите тип решения

Бизнес-анализ

Управление бизнес-процессами

CRM

Системы для совместной работы

Любое

Выберите отрасль

Авиакосмическая/Оборонная

Автомобилестроение/Моторостроение

Банки/Финансовые институты/Страхование

Государственные организации

Любая

Выберите ОС

AIX

Linux

OS/390

OS/400

Любая

Выберите аппаратные средства

Серверы IBM pSeries

Серверы IBM iSeries

Серверы IBM zSeries

Серверы IBM xSeries

Любые

Выберите программное обеспечение

DB2 INFORMATION MANAGEMENT

LOTUS SOFTWARE

TIVOLI SOFTWARE

WEBSPHERE SOFTWARE

Любое

v 0.19

→ Продолжить

[IBM в России](#) | [Конфиденциальность](#) | [Контакты](#)

IBM WebSphere Portal



WebSphere. Portal

**Доступ к
информационным
ресурсам, приложениям и
людям**



Портал это ИТ-среда, которая обеспечивает **интегрированный, персонафицированный и безопасный доступ** к людям, приложениям, процессам и информации, и поддерживает инновационные методы работы.

B2E Portals улучшают производительность труда и способствуют принятию верных решений

B2C Portals увеличивают лояльность клиентов и перекрестные продажи

B2B Portals выстраивают правильные отношения с партнерами по бизнесу

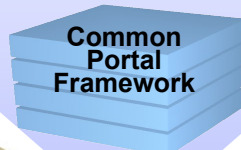
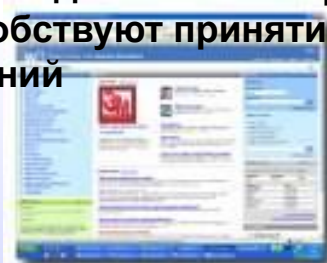

Эволюция порталов

operational efficiency

Как обеспечить единую точку доступа к информации?

Portal server

Application server

Content management

Aggregate Portal

Как обеспечить интеграцию приложений?

Integration server

Portal server

Application server

Content management

Transaction Portal

Как повысить продуктивность сотрудников?

Collaboration

Portal server

Application server

Content management

Collaborative Portal

Как оптимизировать бизнес процессы?

Business process management

Collaboration

Integration server

Portal server

Application server

Content management

Process Portal

Кратко о WebSphere Portal

Лидер рынка порталов

- #1 доля рынка корпоративных порталов (Gartner May 2006)
- Многолетний мировой лидер в области корпоративных порталов с десятками процентов роста с 2004 по 2005 (IDC July 2006)
- Более 4000 заказчиков

Награды

- Recognized leader by Gartner, Meta, Seybold...
- Intelligent Enterprise Readers' Choice Award winner
- InfoWorld Readers' Choice Award winner
- eWeek's Excellence Award winner
- XML Journal Readers' Choice Award winner
- JavaPro: Best Java Enterprise Portal

Партнерская экосистема

- Более 600 решений партнеров IBM в каталоге порталных решений WebSphere Portal Catalog
- 198 новых партнерских решений в 2005
- 30 независимых разработчиков ПО (ISV) имеют OEM-соглашения с IBM по WebSphere Portal



Основные преимущества портала IBM

Figure 1. Magic Quadrant for Horizontal Portal Products, 2006

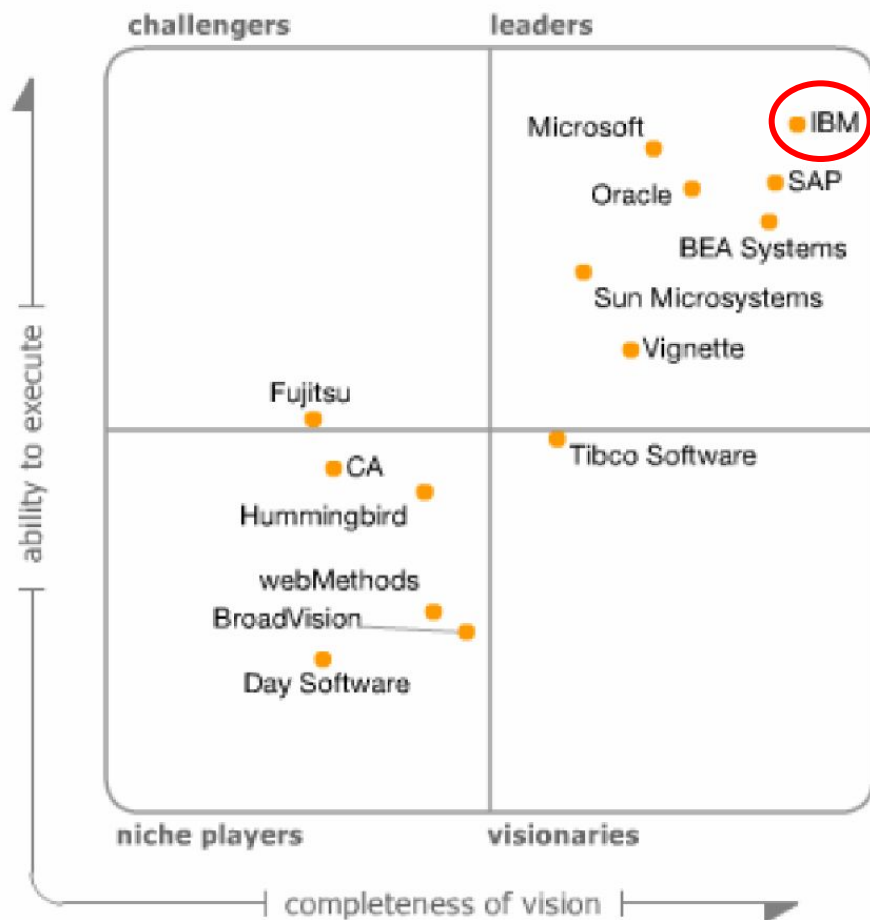

As of May 2006

Source: Gartner (May 2006)

- Поддержка открытых стандартов
- Единая точка доступа
- Единый унифицированный интерфейс
- Функция единого входа (Single Sign On)
- Централизованное администрирование
- Высокая управляемость (сервер + тонкий клиент)
- Функции публикации наполнения (WPCR)
- Средства управления и редактирования документов
- Высокая масштабируемость
- Высокая доступность
- Средства совместной работы
- Высокая скорость разработки
- Поддержка виртуальных порталов

Портал в Федеральном агентстве по техническому регулированию и метрологии (ГосСтандарт)



Федеральное агентство по техническому регулированию и метрологии - Microsoft Internet Explorer

Address: http://www.gost.ru/wps/portal/pages.Main

Федеральное агентство по техническому регулированию и метрологии

Главная | Каталог стандартов | Пресс-центр | Карта сайта | Контакты | Поиск | Новые стандарты

Заказ стандартов | Уведомления | Технические комитеты | Органы по сертификации | Испытательные лаборатории

Об Агентстве | Деловая деятельность | Нормативные правовые акты | Международное сотрудничество | Мероприятия | Вопросы | Новости

Правительство Российской Федерации | Министерство промышленности и торговли Российской Федерации

Иск: 13456 | Ултра: 7890 | Sp: 1234

Реклама: КСР Технологии

Адрес: Ленинский проспект, дом 9, Москва, 119021, Россия. Тел: (495) 296 03 08, Факс: (495) 296 82 31

Done | Internet

Материал недели



[Послание по случаю Всемирного дня стандартов 14 октября 2006 года "Стандарты: большие возможности для малого бизнеса"](#)

Технические регламенты в действии



Базы данных по подтверждению соответствия требованиям специального технического регламента "О требованиях к выбросам автомобильной техникой, выпускаемой в обращение на территории Российской Федерации, вредных (загрязняющих) веществ"

Страницы: 1

ФотонОВОСТИ



[Подписание Соглашения о взаимодействии Федерального агентства по техническому регулированию и метрологии и Торгово-промышленной палаты Российской Федерации \(4 августа 2006 г.\)](#)



[Первое заседание Постоянной Российско-Израильской рабочей группы по стандартизации, метрологии и оценке соответствия \(31 июля - 3 августа 2006г., г.Москва\)](#)

Новые издания



["Мир стандартов" № 7 \(8\) Сентябрь, 2006 г.](#)



["Вестник технического регулирования" № 8 \(33\), август 2006 г.](#)

Всероссийская конференция «Информационные технологии и техническое регулирование»

Информационные ресурсы и приложения

- **Общедоступные**
 - 4Каталог стандартов
 - 4Уведомления о разработке стандартов
 - 4Уведомления о разработке технических регламентов
 - 4Программа национальной стандартизации;
 - 4Технические комитеты по стандартизации
 - 4Органы по сертификации
 - 4Испытательные лаборатории
 - 4Организации, аккредитованные Федеральным агентством по техническому регулированию и метрологии
 - 4Классификатор предметов снабжения НАТО
 - 4Нормативные правовые акты в сфере стандартизации
 - 4Мероприятия Агентства
 - 4Тендеры ФАТРМ
 - 4и другие
- **Внутренние**
 - 4Программа разработки технических регламентов
 - 4Уведомления о технических регламентах
 - 4Программа разработки национальных стандартов
 - 4Уведомления о стандартах
 - 4Анализ деятельности ТК
 - 4НОРМДОК (библиографические данные о ГОСТ Р и ГОСТ)
 - 4СТАНДАРТ (полные тексты ГОСТ и ГОСТ Р)
 - 4Стандарты ИСО (библиография на русском языке)
 - 4Стандарты МЭК (библиография на русском языке)
 - 4Ростерм
 - 4Статистика
 - 4Классификаторы

Некоторые характеристики проекта

- Главная цель – организация эффективной информационной поддержки основной деятельности Ростехрегулирования и организаций связанных с ним
- Интегрировано более 50 информационных систем и приложений
- Распределенность – 89 регионов, более 500 подразделений – отделения, комитеты, институты
- Количество документов – более 5 000 000
- Технологии IBM – WebSphere Portal, Lotus Domino/Notes



Lotus Domino

Mail, calendaring and collaborative applications



WebSphere. Portal

Доступ к информационным ресурсам, приложениям и людям

IBM WebSphere Portal версия 6.0 *помогает заказчикам ...*

1

Увеличивать эффективность и производительность труда

Увеличивать эффективность путем более эффективного использования ресурсов

2

Ускорять внедрение

Ускоренное внедрение, базирующееся на сервисно-ориентированной архитектуре

3

Увеличивать производительность и надежность

Производительность и надежность при снижении затрат с помощью улучшения производительности продукта и улучшения средств администрирования



Несколько слов в заключение...



Программные решения компании IBM -- платформа для построения эффективного документооборота Комплексное решение от IBM и партнеров

- Аппаратное обеспечение
- Программное обеспечение
- Понимание как работает бизнес
- Практический опыт реализованных проектов
- Техническая поддержка
- Огромный объем документации
- Широкая партнерская сеть
- Адекватные ценовые предложения



Программные продукты IBM Lotus Взгляд в ближайшее будущее



Lotus Domino/Notes

Почта и персональный органайзер, приложения коллективной работы

Lotus Sametime

Система обмена мгновенными сообщениями, web конференции, индикация присутствия

Lotus Quickr

Коллективная работа над документами и проектами

Lotus Connections WebSphere Portal

Социальные сети

Доступ к информационным ресурсам, приложениям и людям

Архитектура систем документооборота на базе ПО IBM

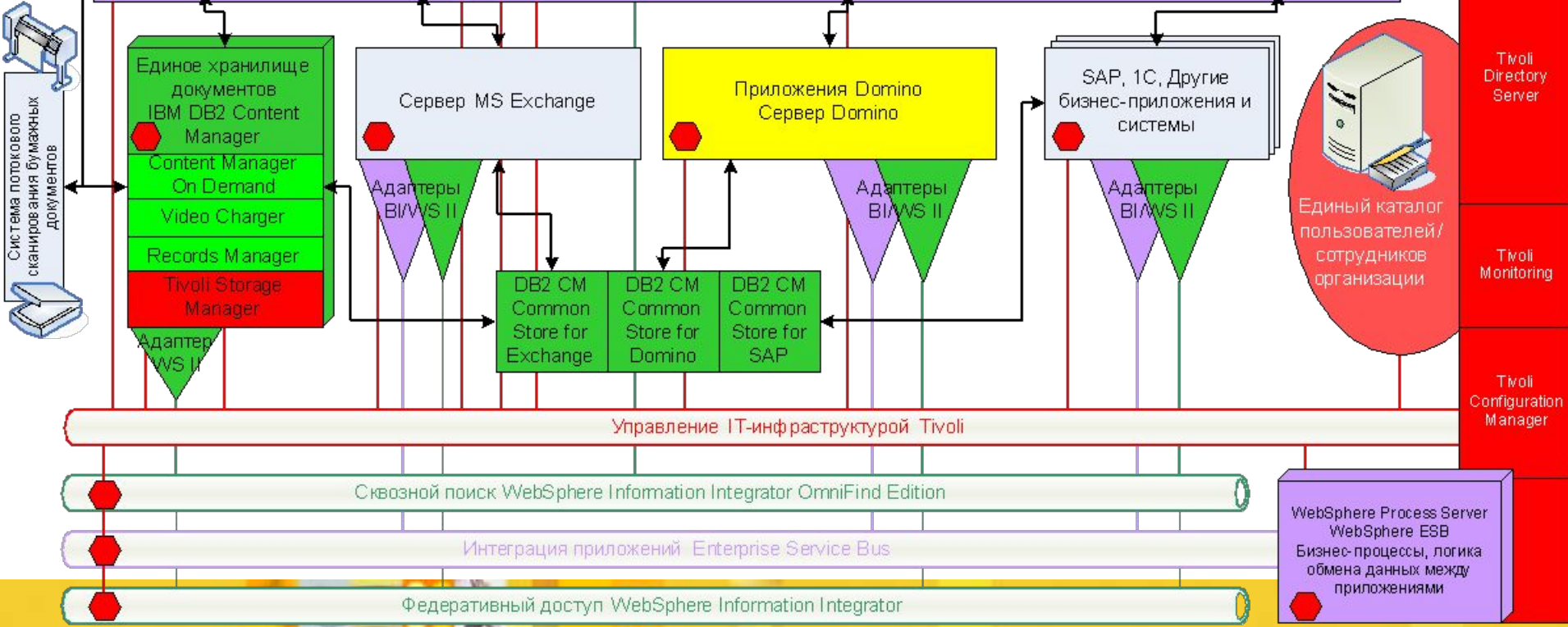
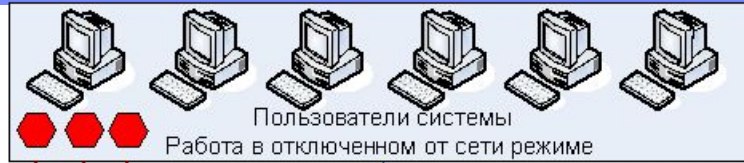



Романов Дмитрий
(d_romanov@ru.ibm.com)
+7(495)2268652



धन्यवाद
Hindi

Спасибо
Russian

ขอบพระคุณ
Thai

Thank You
English

Gracia
Spanish

多謝
Traditional Chinese

شكراً
Arabic

S
Obrigado
Brazilian Portuguese

Grazie
Italian

多谢
Simplified Chinese

Danke
German

Merci
French

நன்றி
Tamil

ありがとうございました
Japanese

Korean

