

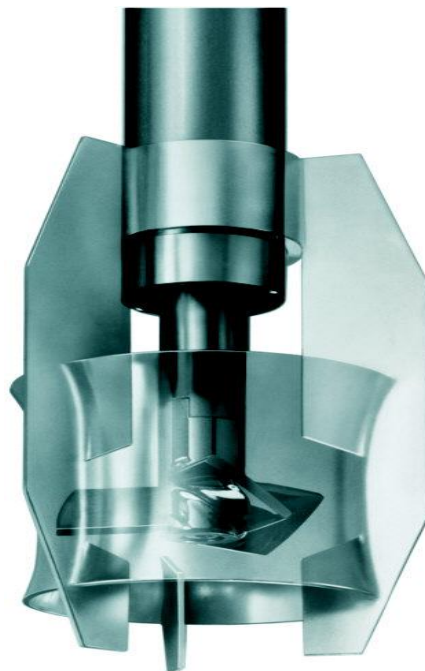

**YTRON®** ... *все зависит от головки!*



Nocado-schwarte

Нокадо-швартэ  
является партнёром по  
реализации YTRON-  
систем в России.

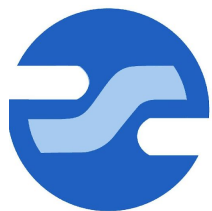

**Schwarte**  
engineering

**YTRON® - сделано в Германии**

Made in Germany



**YTRON**-Системы для  
разбавления, смешивания,  
эмульгирования,  
гомогенизации,  
суспензии,  
диспергирования и  
аэрации.





## YTRON® - Ассортимент

Das YTRON® - Sortiment



**YTRON-Y**



**YTRON-Y BYPASS**

### YTRON-Y

Поточно – струйная  
смесительная турбина  
с интегрированными  
потокоуравнительными  
пластинами.

## Принцип YTRON®

Das YTRON-Prinzip



Обычные смесители



YTRON-Y

Смешивание  
сперва твёрдые частицы  
встряхиваются  
обыкновенной мешалкой  
С Ytron-Y поточно-  
струйной смесительной  
турбиной твёрдые  
частицы направленной  
струей поднимаются во  
взвешенное состояние и в  
секундное время  
смешиваются.



**Schwarte**  
engineering

## Принцип YTRON®

Das YTRON-Prinzip

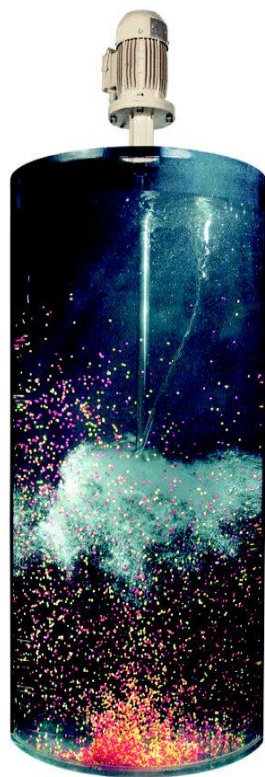

*Обычные смесители*



**YTRON**

Смешиванием обыкновенной мешалкой не всегда можно удерживать твёрдые частицы во взвешенном состоянии, поэтому всасывается воздух. С **Ytron-Y** **поточно-струйной смесительной турбиной** твёрдые частицы гомогенно распределяются за малое время, исключая осадки и воздушные пробки.

## Обычные варианты внутреннего расположения-YTRON-Y

Typische Einbaumöglichkeiten

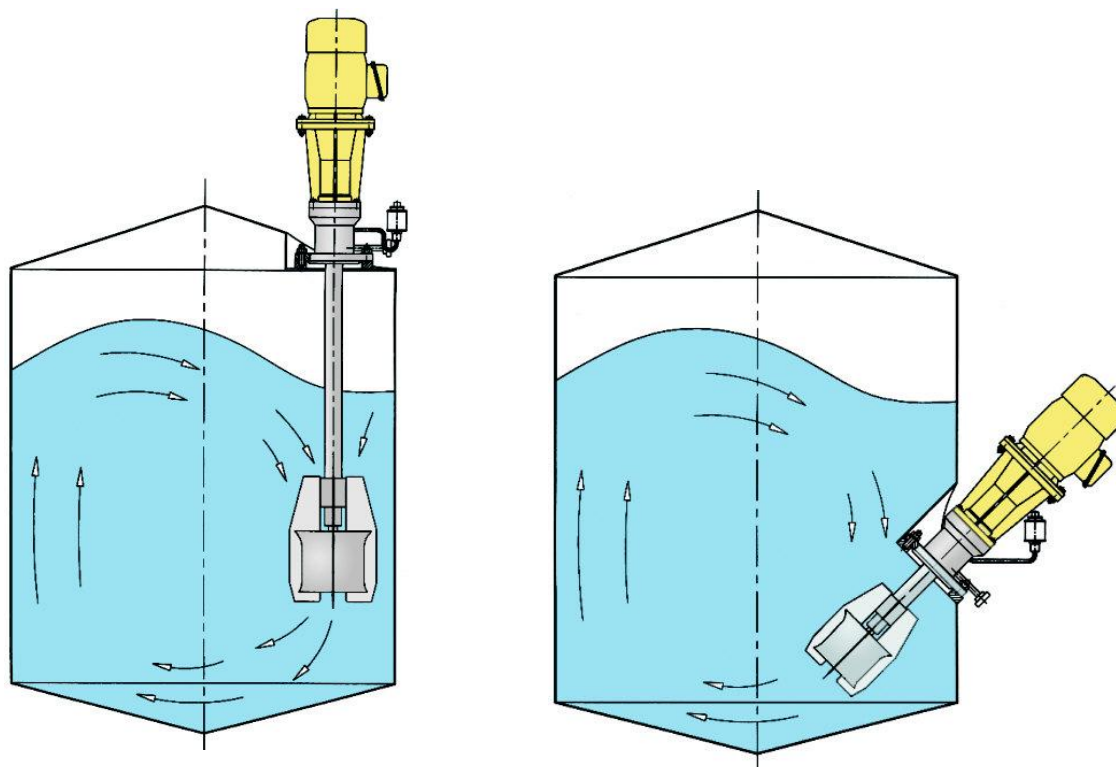

Разбавление  
Смешивание  
Эмульгация  
Гомогенизация  
Суспензия  
Диспергирование  
Аэрация

## Обычные примеры применения-YTRON-Y

Typische Anwendungsbeispiele



Какао порошок глюкозном сиропе  
Kakaopulver in Glucosesirup



**YTRON** с передвижным  
штативом  
**YTRON** mit fahrbarem  
Bodenstativ



Творожное молоко 100.000 л  
ниже уровня жидкости.  
Quarklabmilch 100.000l Einbau unter  
Flüssigkeitsniveau

## YTRON-Z

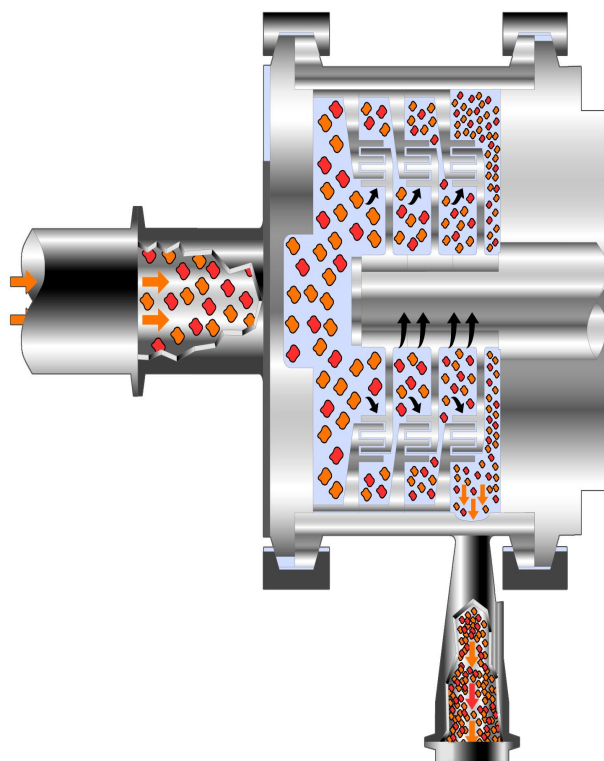

YTRON-Z  
Для  
диспергирования и  
гомогенизации.





## YTRON-Z

### Обычные примеры применения

Typische Anwendungen

- › Изменение консистенции / Texturveränderungen
- › Эмульгирование / Emulgieren
- › Эластичность/ Stretching
- › Влажное измельчение / Nassvermahlen
- › Аэрация, взбивание / Begasen, Aufschlagen
- › Гомогенизация / Homogenisieren

Разбавление

Смешивание

Эмульгация

Гомогенизация

Суспензия

Диспергирование

Аэрация

Производительность от 800л/ч - 50.000л/ч

Kapazitäten von 800l/h - 50.000l/h lieferbar



# YTRON-Z



## Важные преимущества Wichtige Vorteile

- ⇒ Воспроизводственность / Reproduzierbarkeit
- ⇒ Уменьшение времени производства / Reduzierte Produktionszeit
- ⇒ Экономия материалов / Materialeinsparung
- ⇒ Улучшенная консистенция / verbesserte Textur

Производительность от 800л/ч - 50.000л/ч  
Kapazitäten von 800l/h - 50.000l/h lieferbar

Разбавление

Смешивание

Эмульгация

Гомогенизация

Суспензия

Диспергирование

Аэрация

**YTRON® - Ассортимент**  
**Das YTRON® - Sortiment**

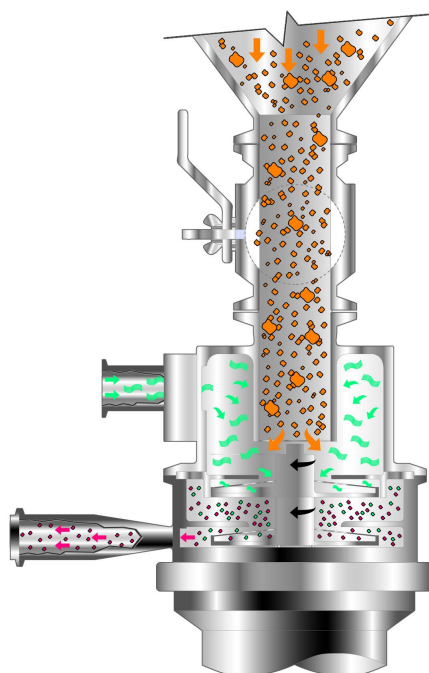

**YTRON-XC**

Для смешивания и диспергирования скомкивающихся и склеивающихся порошков в более качественную концентрированную массу.

**YTRON-XC**



**Примеры областей применения YTRON® - XC**  
**Anwendungsbeispiele YTRON® - XC**

- ⇒ **Сухое молоко / Milchpulver**
- ⇒ **Желатин / Gelatine**
- ⇒ **Яичный порошок / Eipulver**
- ⇒ **Какао / Kakao**
- ⇒ **Сахар / Zucker**
- ⇒ **Ca- и Na-Казеинат / Ca- und Na-Caseinat...**
- ⇒ **Сгуститель на базе целлюлозы / Verdicker auf Cellulosebasis**
- ⇒ **и многое другое / und vieles mehr...**

## YTRON<sup>®</sup> - Ассортимент

### Das YTRON<sup>®</sup> - Sortiment

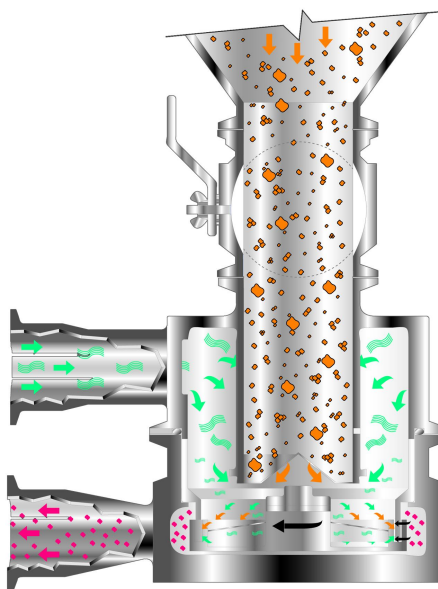

#### YTRON -ZC

Для всасывания под низким давлением скомкивающихся и склеивающихся порошков для смешивания и диспергирования их в более качественную концентрированную массу.

**YTRON-ZC**

## Примеры областей применения YTRON® - ZC Anwendungsbeispiele YTRON® - ZC

**Продукты с высоким содержанием сухих веществ, склонные к комкованию или склеиванию:**

⇒ Hohe Trockenstoffmengen die zum Klumpen oder Kleben neigen (z.B. Schokoladenmassen)

- ⇒ **Основа для йогуртов** Joghurt Grundmassen
- ⇒ **Основа для пудинга** Pudding Grundmassen
- ⇒ **Смешивание мороженого** Eiscreme-Mix
- ⇒ **Детское питание** Baby Nahrung
- ⇒ **Фруктовые напитки, соки, ароматическая основа лимонадных напитков** Fruchtsaftgetränke, Limonadengrundstoffe

## YTRON® - Ассортимент

### Das YTRON® - Sortiment



#### **YTRON-PID (порошково- инъекционное)**

Для разбавления  
значительно сложно  
нагреваемых  
порошкообразных сухих  
веществ.

**YTRON-PID (порошково-  
инъекционное  
диспергирование)**

Типичные примеры продуктов YTRON® -PID

Typische Produktbeispiele YTRON® -PID



Карбопол / Carborol



Ксантан / Xanthan



Нейтрогель / Neutragel



СМС



Полиокс / Polyox



Blanose