



Омолаживающий комплекс с активным фактором регенерации клеток (EGF)



TIENS

История развития косметических средств по уходу за кожей лица



Косметика третьего поколения



Косметика второго поколения



Косметика первого поколения



На молекулярном и клеточном уровне ухаживает за кожей лица, замедляет процессы старения



Косметика четвертого поколения (EGF)

Омолаживающий комплекс с активным фактором регенерации клеток (EGF)



Что такое EGF?

EGF = Epidermal Growth Factor
= Эпидермальный фактор роста



Нобелевская премия



Профессор Коен

Значение открытия EGF

Вручение Нобелевской премии:

- Открытие новой эры в развитии биологической науки.
- Реализация извечной мечты человечества о замедлении процессов старения.
- Количество содержания EGF прямо определяет состояние Вашей кожи.

EGF - сокровище, спрятанное в коже самим Богом

Количество содержания EGF прямо определяет состояние нашей кожи

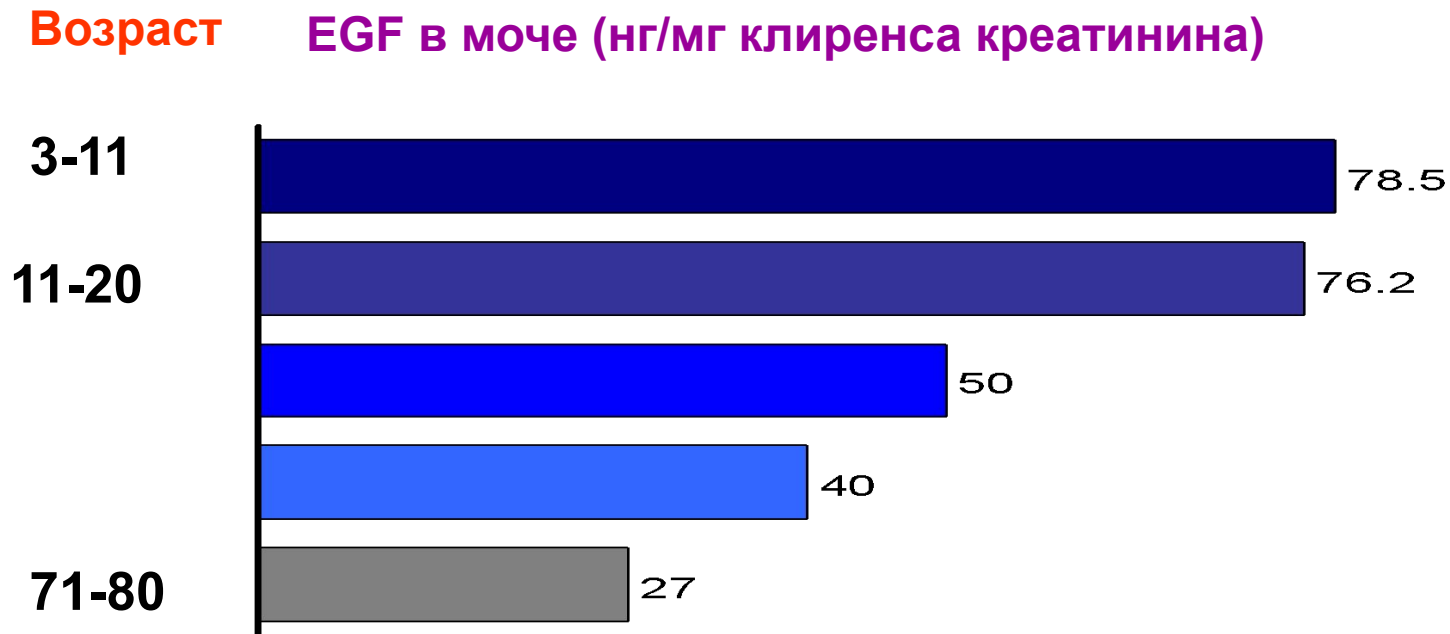

**Всего в мире около 3,5-4 миллиардов людей
нуждается в дополнительном
использовании EGF**

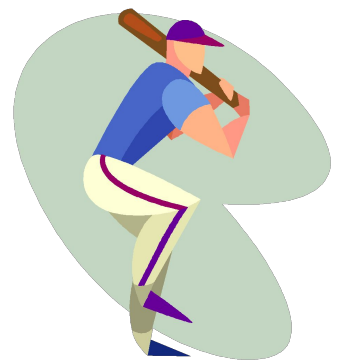
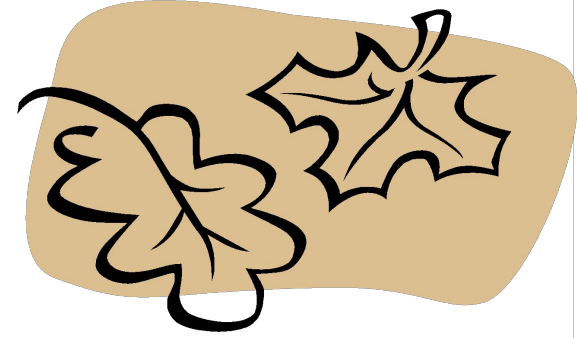

• признаки старения

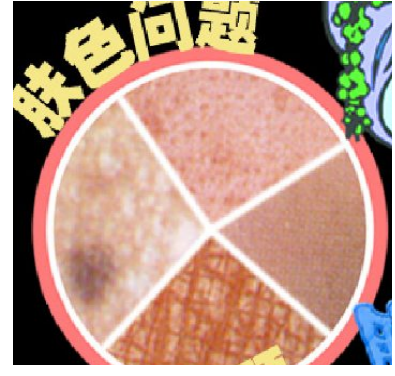
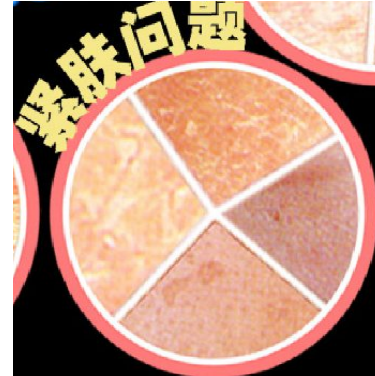
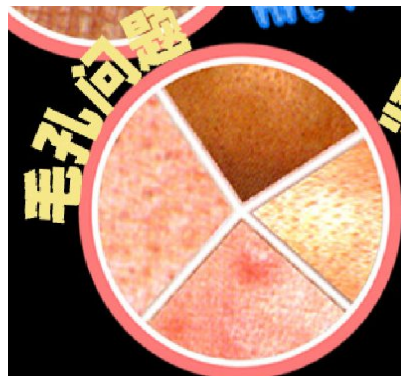

Причины старения кожи



- 1. Уменьшение общего количества новых клеток, энергетический клеточный дисбаланс.**
- 2. Удлинение цикла метаболизма клеток кожи.**

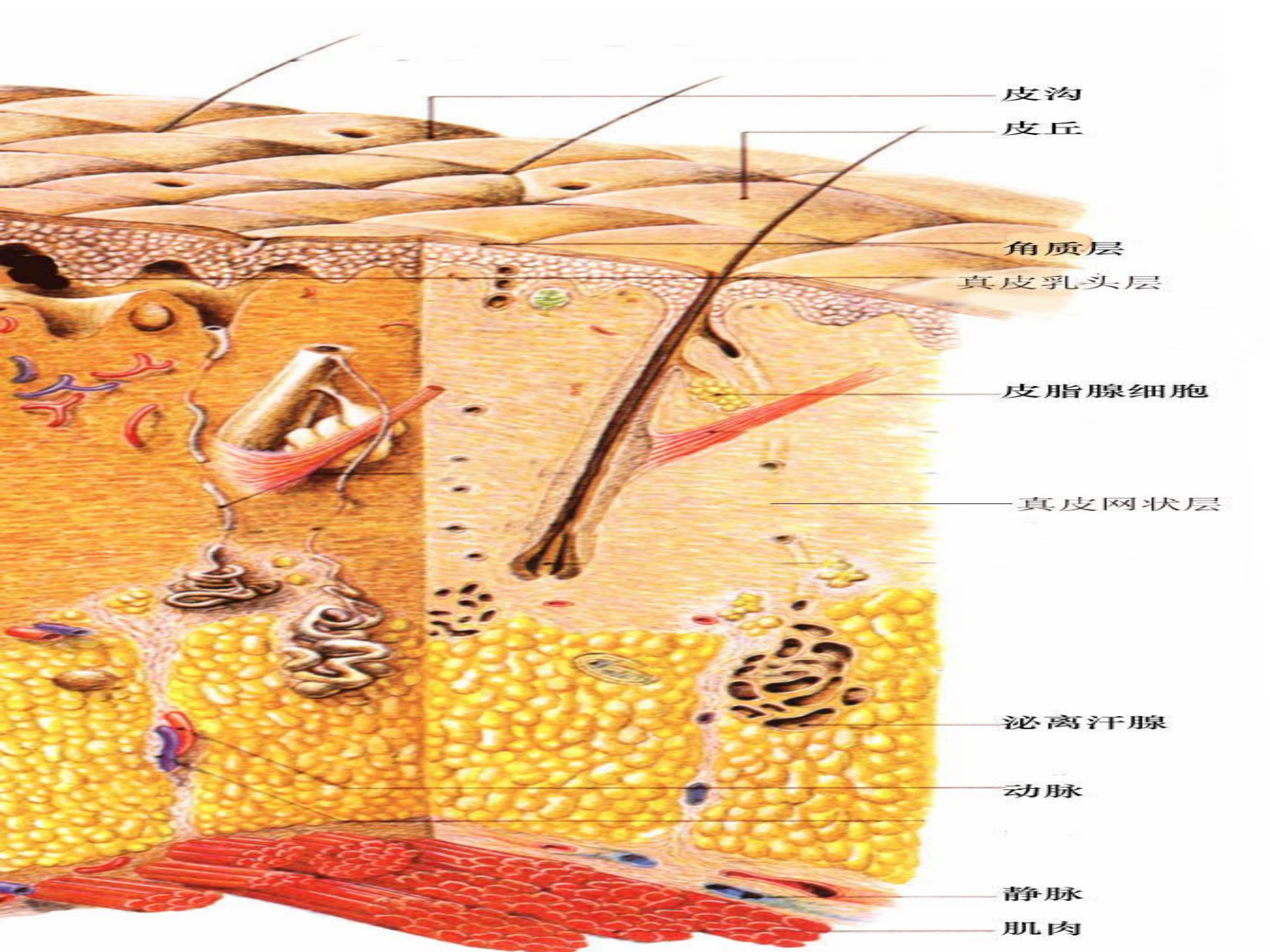

皮沟

皮丘

角质层

真皮乳头层

皮脂腺细胞

真皮网状层

泌离汗腺

动脉

静脉

肌肉

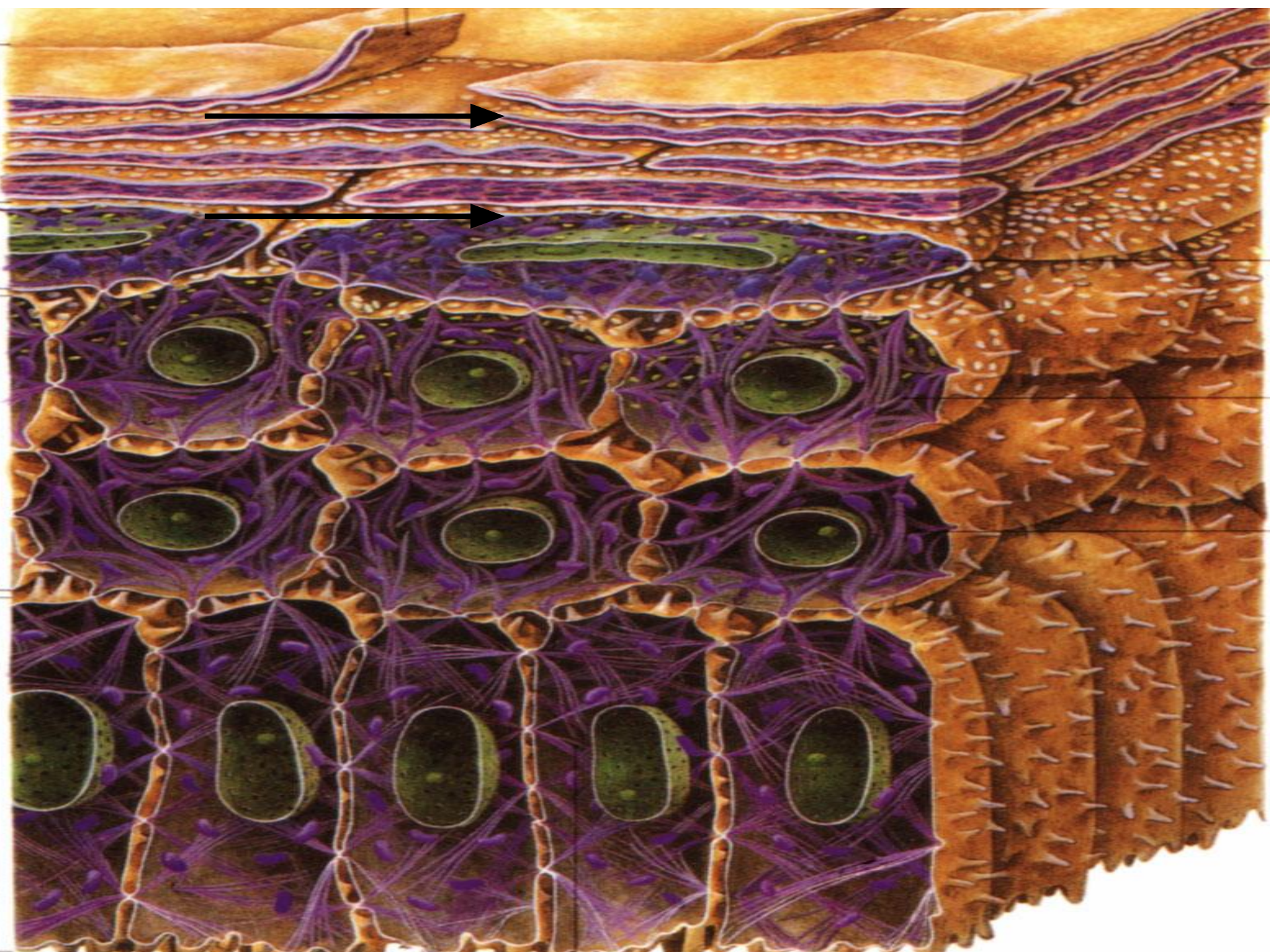

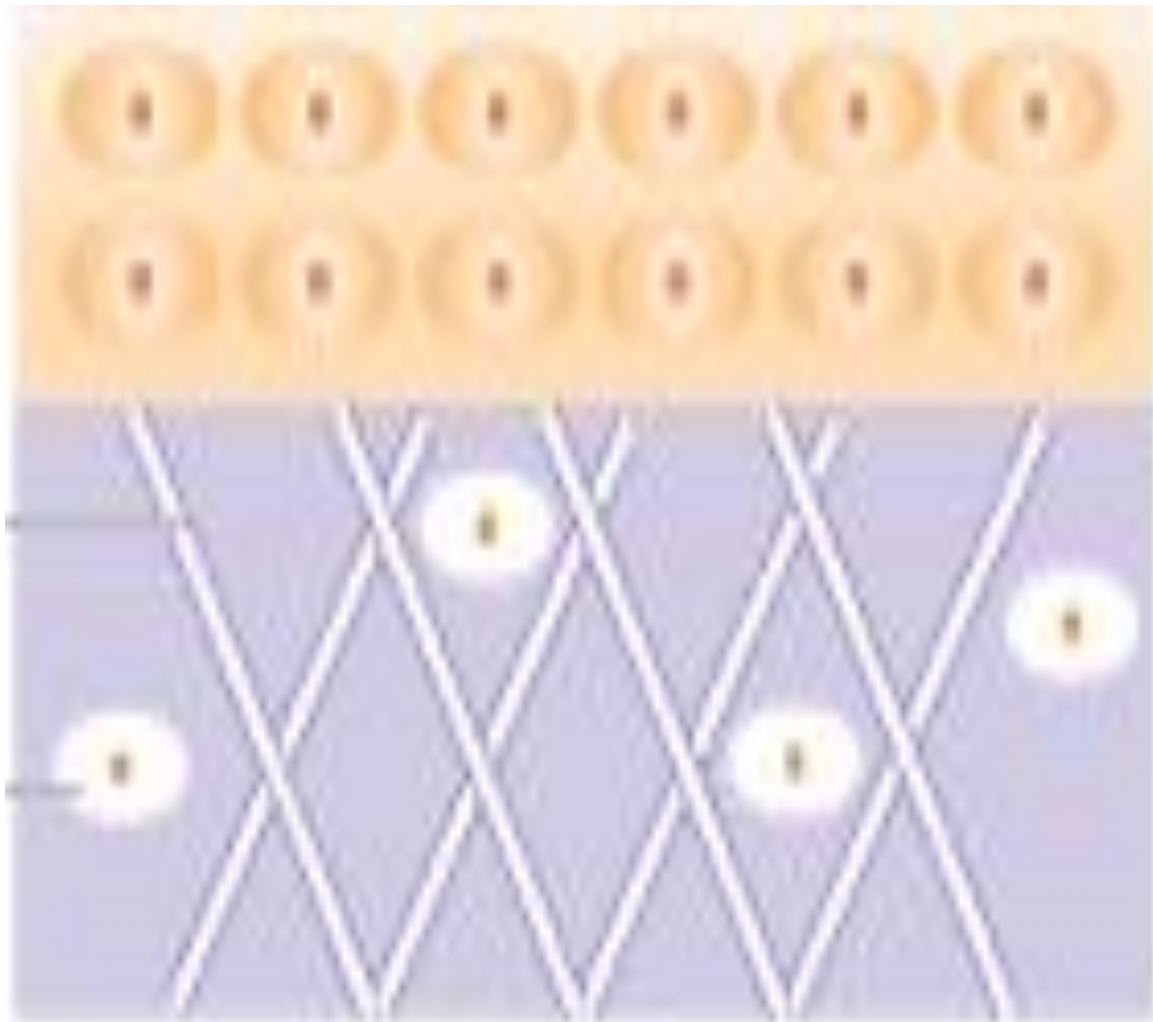

EGF

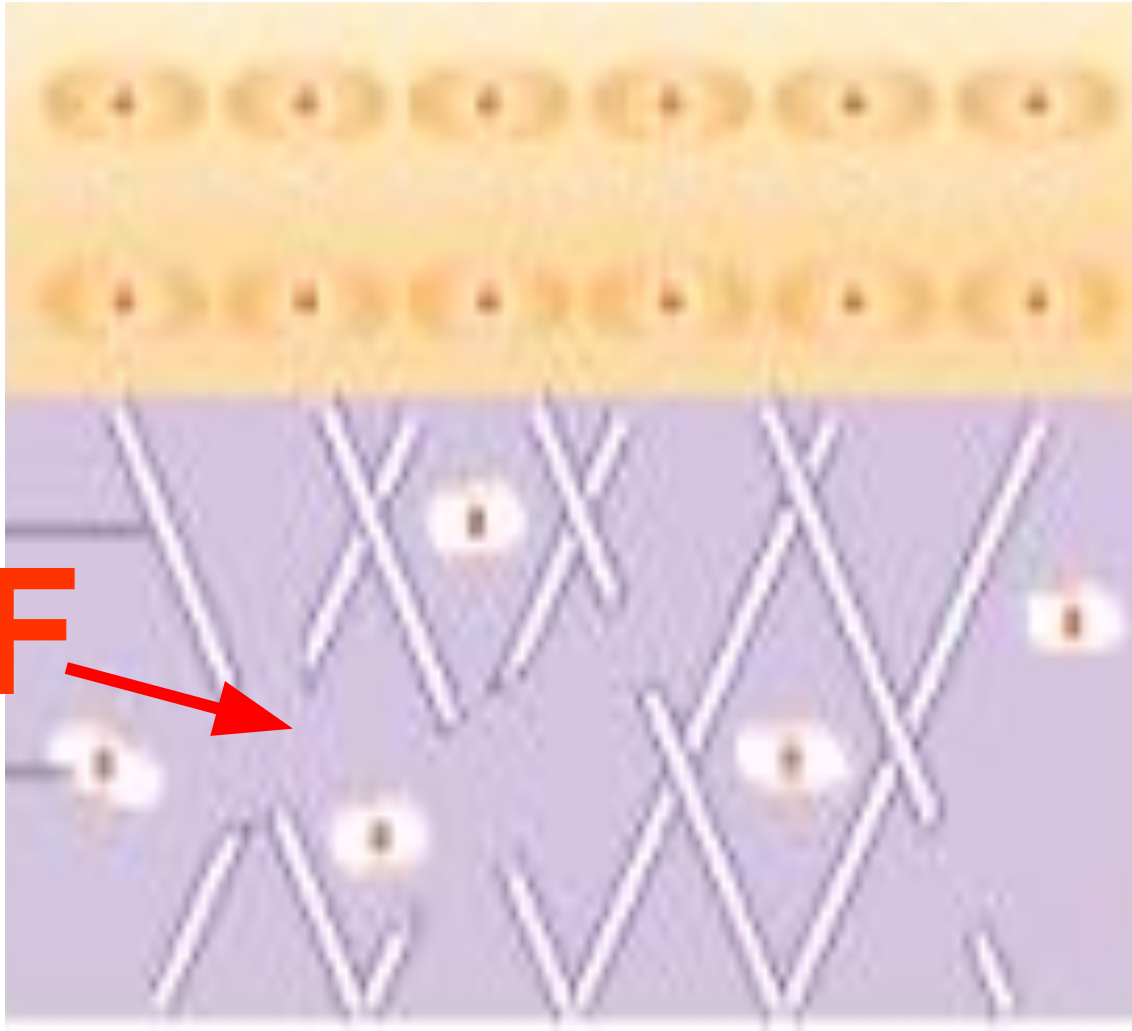



Кожа возвращается в молодое состояние

Почему EGF активно препятствует процессу старения?

EGF

```
graph TD; EGF([EGF]) --- B1[Стимуляция активного транспорта в клетках]; EGF --- B2[Повышение активности и укорочение цикла метаболизма клеток]; EGF --- B3[Количество молодых клеток увеличивается по сравнению со старыми]; EGF --- B4[Образование стволовых клеток];
```

Стимуляция
активного
транспорта в
клетках

Повышение
активности и
укорочение
цикла
метаболизма
клеток

Количество
молодых
клеток
увеличивается
по сравнению
со старыми

Образование
стволовых
клеток

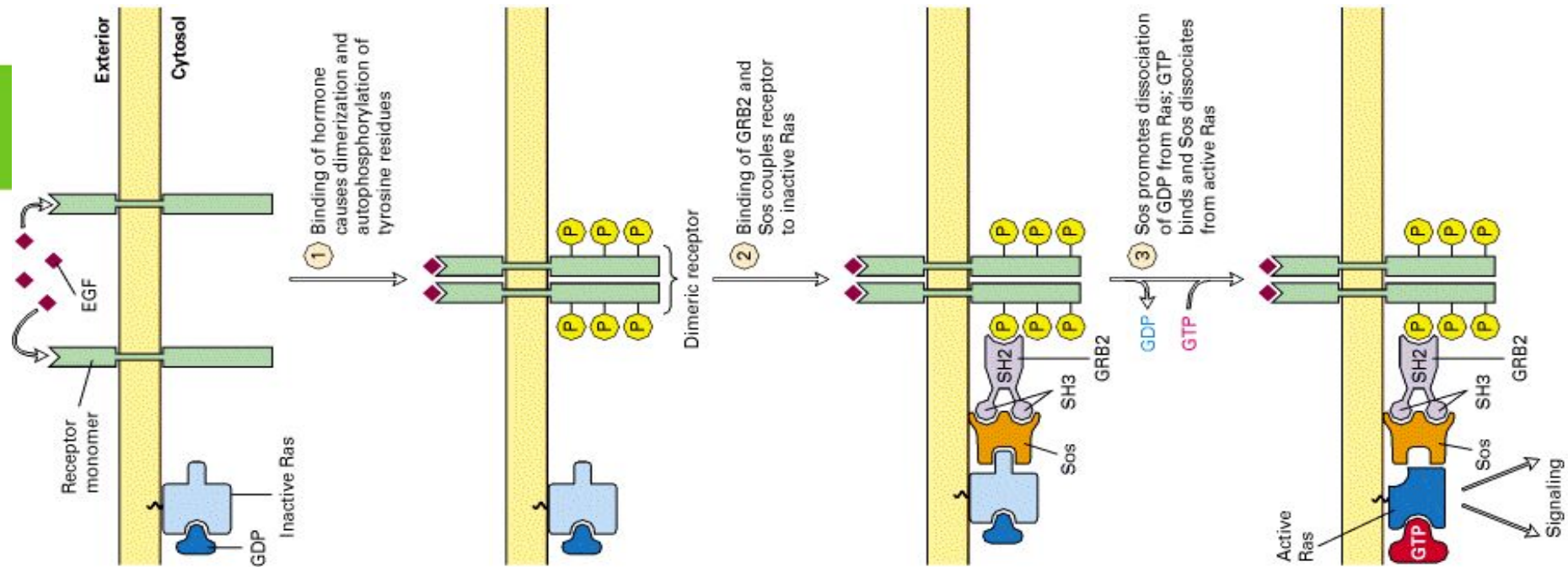

(b) RTK-Ras pathway

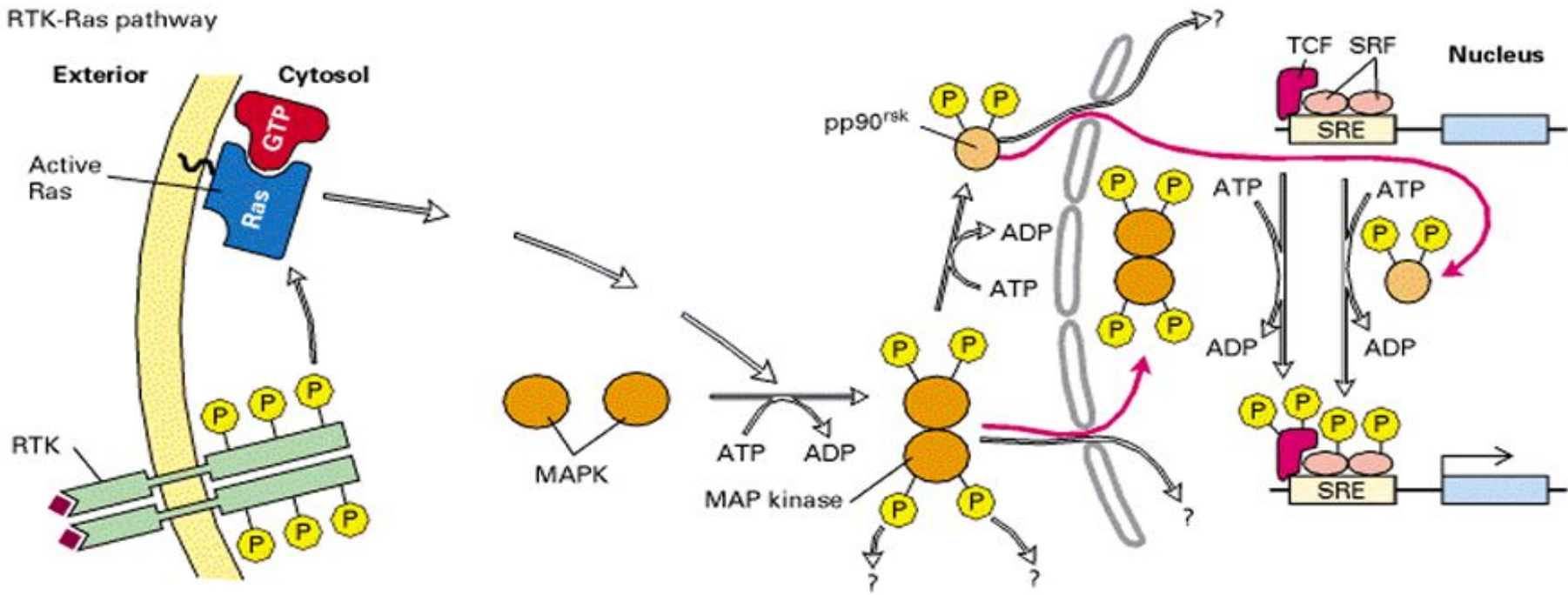



При отсутствии воздействия EGF при дистрофии NIH 3T3 метаболизм клеток происходит медленно, ярко выражены их повреждения.

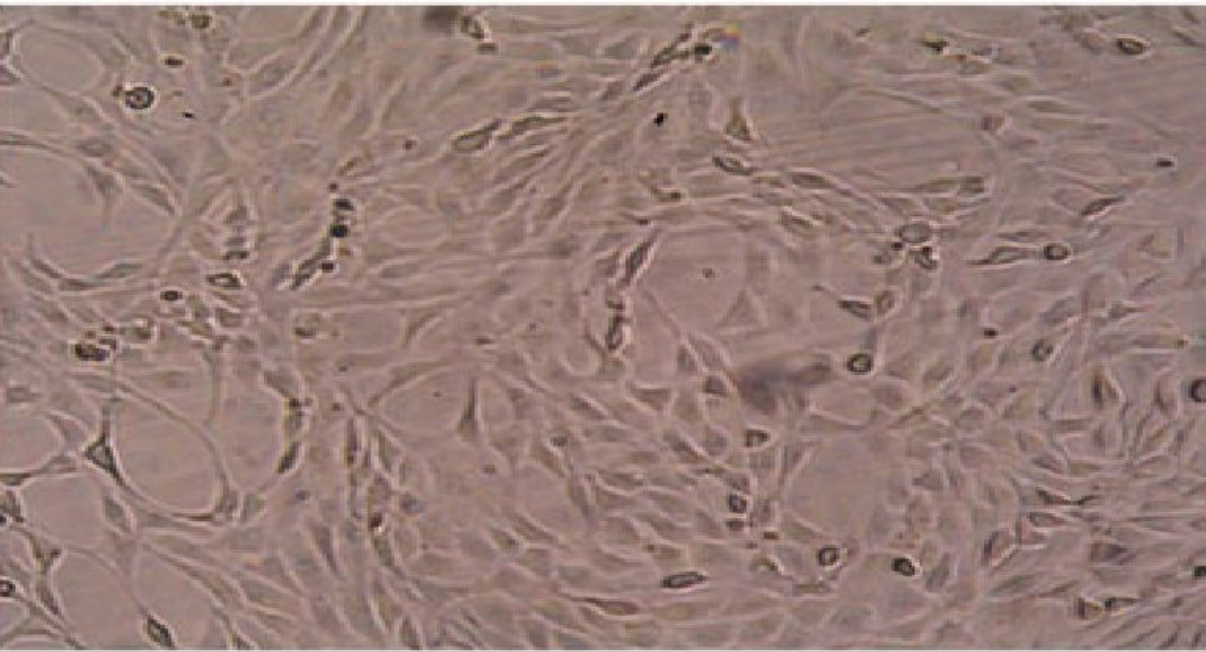

Под воздействием EGF в течении 2 дней при дистрофии NIH 3T3 метаболизм клеток ускоряется, состояние клеток улучшается.

Основные принципы EGF

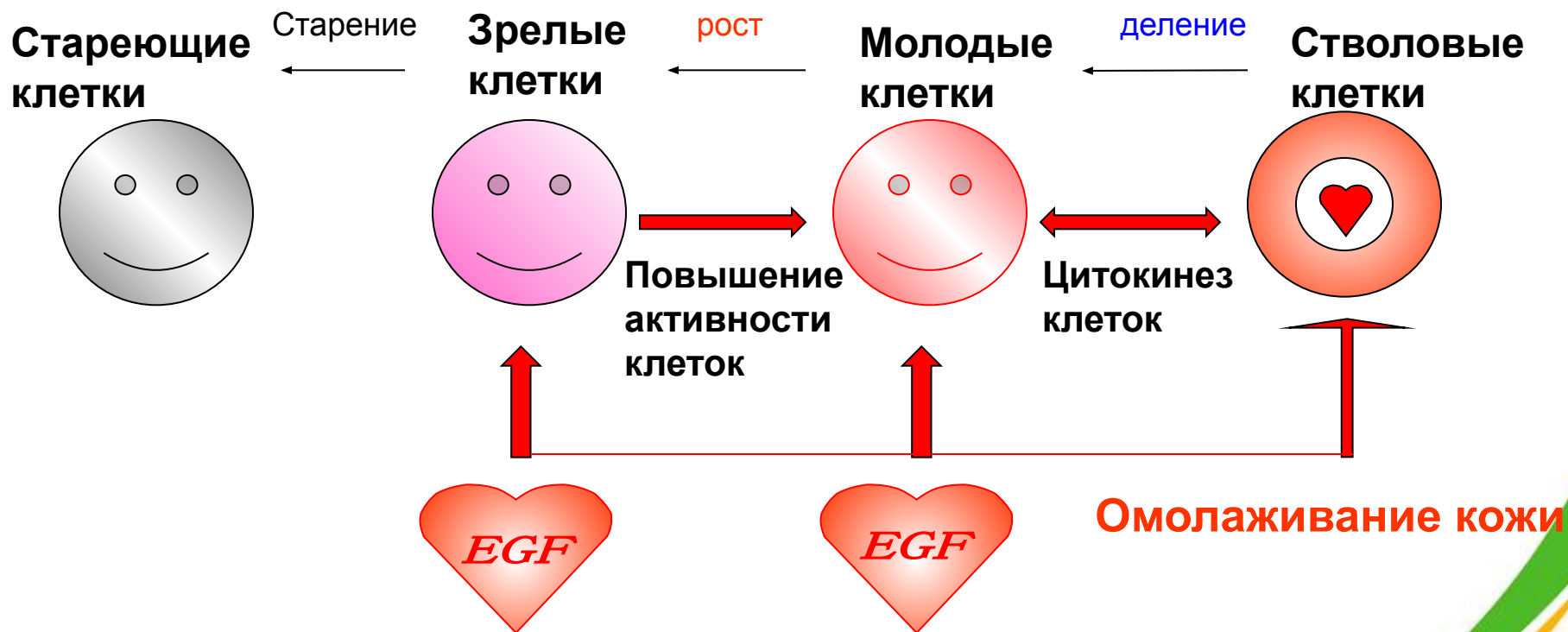

Существовали три нерешенных технологических проблемы, не позволявших использовать EGF в косметических целях в больших количествах



Омолаживающий комплекс с активным фактором регенерации клеток (EGF)

решение проблем, возникавших при производстве фактора роста эпидермиса в течение последних 40 лет



Нерешённые
тех.
проблемы.

низкая
производительность

высокая
стоимость

сложности с
обеспечением
стабильного
качества
продукции

Осуществление производства фактора роста эпидермиса в больших количествах. Используется система экспрессии генов палочек Танши, которая намного безопаснее, стабильнее и современнее, чем традиционная система, где используются кишечные палочки.

Омолаживающий комплекс с активным фактором регенерации клеток (EGF)

решение проблем, возникших при производстве фактора роста эпидермиса в течение последних 40 лет

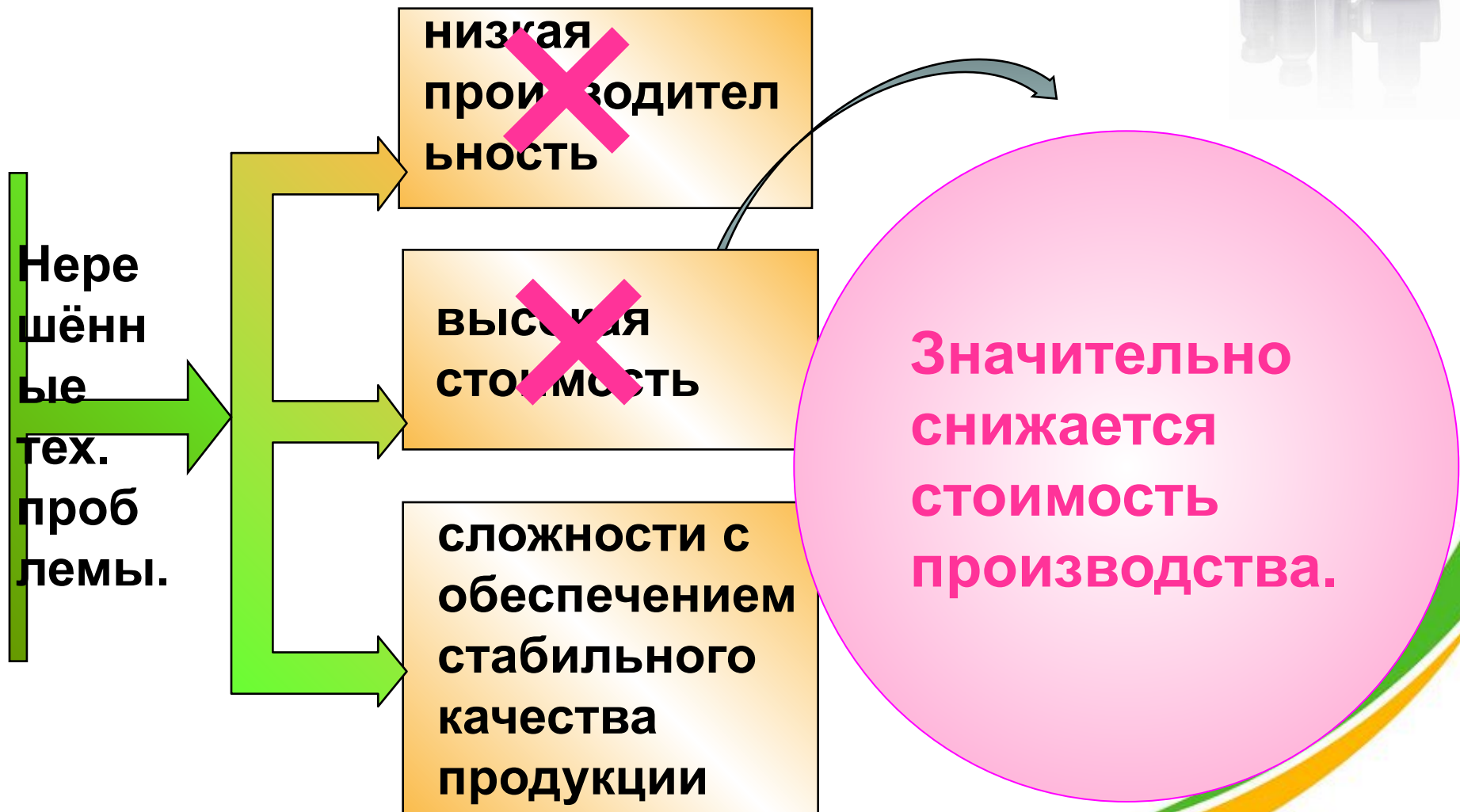

Омолаживающий комплекс с активным фактором регенерации клеток (EGF)

решение проблем, возникших при производстве фактора роста эпидермиса в течение последних 40 лет

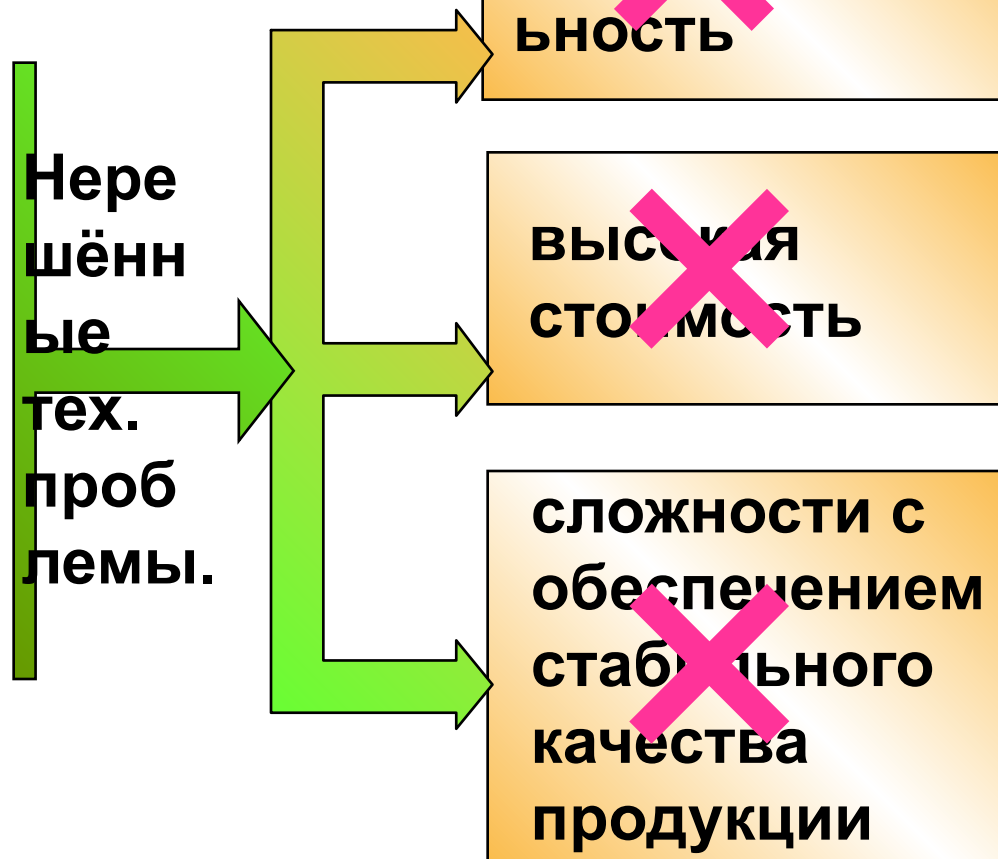

Выпускается в виде лиофилизированного порошка. Сохраняется высокая активность препарата.

Омолаживающий комплекс с активным фактором регенерации клеток (EGF)

решение проблем, возникавших при производстве фактора роста эпидермиса в течение последних 40 лет



Теперь достижение труда ученых, удостоенных Нобелевской премии, стало доступно для широкого круга потребителей, использующих Омолаживающий комплекс «Turn Back The Time».

Основной эффект



4 основных особенности

1. Высокая степень очистки, высокая активность, высокая стабильность качества, безопасность применения.

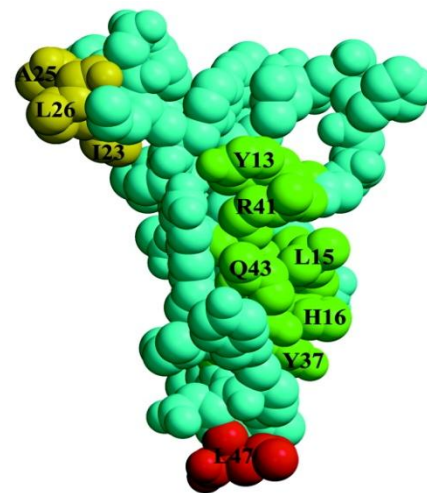



- **Технология производства, помещения и оборудование для производства EGF полностью соответствуют международным стандартам GMP (Good Manufacturing Practice). Продукция прошла неоднократное тестирование.**



4 основных особенности

2. Высокая эффективность



Восстановление эпидермиса

Это фотография, на которой изображены руки 73-летнего человека. На левой руке в течение 3 лет проводился опыт по применению EGF. На правой руке эксперимент не проводился.

Восстановление эпидермиса

**До
применения
EGF**



**После
применения
EGF
в течение
15 дней**



Восстановление эпидермиса

До
применения
EGF



После
применения
EGF
в течение
15 дней



Восстановление эпидермиса

10.09.2006.



19.09.2006.



26.09.2006.



4 основных особенности

3. Продукция наносится на кожу методом распыления. Простой и удобный способ применения
«Салон красоты, который помещается в Вашей сумке»



4 основных особенности



**4. Приемлемая
стоимость
продукции**

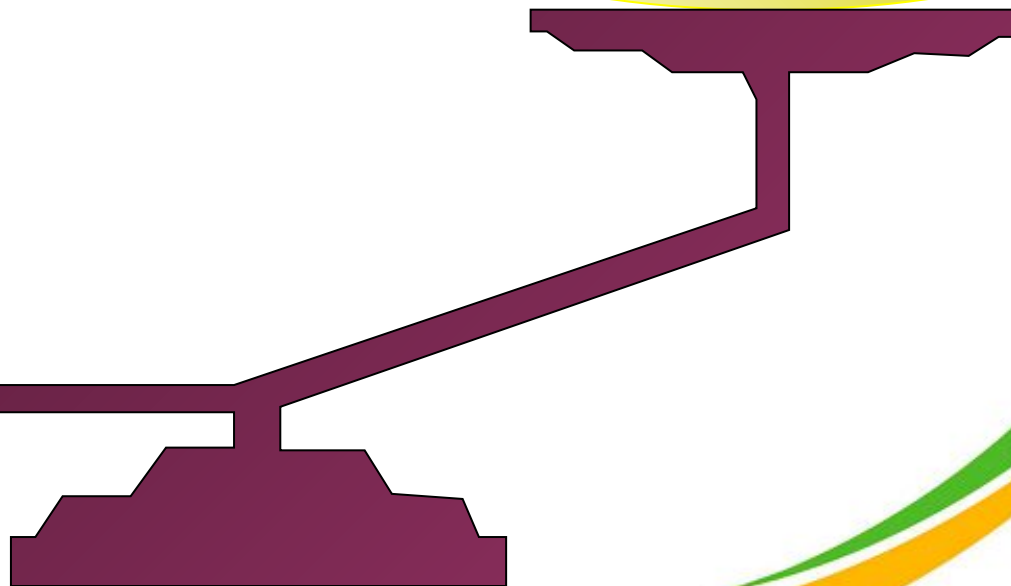

Способ применения

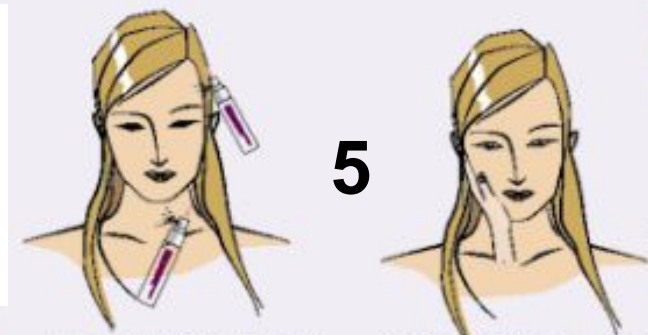

Используйте
утром,
используйте
вечером -
на всю жизнь
сохраните
молодость!



Thank You !