

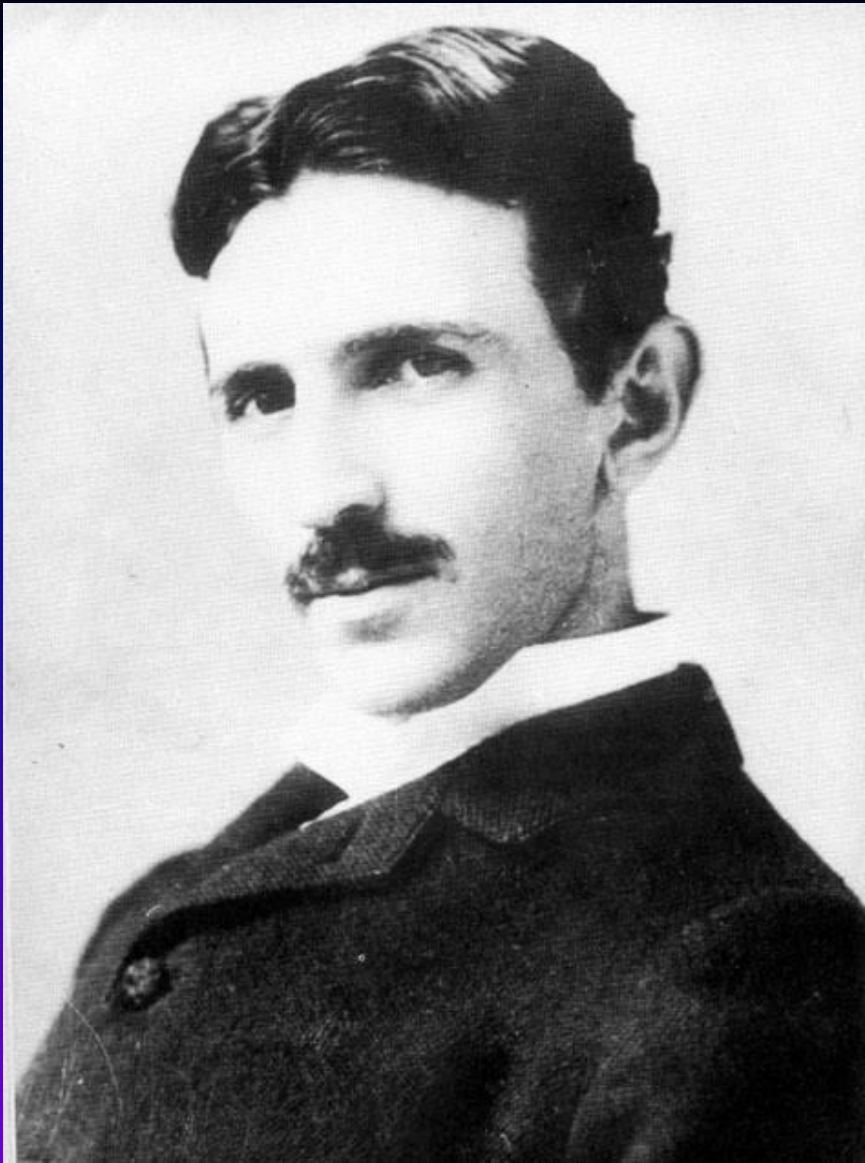

# *Никола Тесла -* ЧЕЛОВЕК ИЗ БУДУЩЕ

**«Наука ради науки не более чем извращенное занятие, если она не служит высшей цели совершенствования человека»**



День рождения: **09.07.1856** года  
Место рождения: **Смилян, Хорватия**  
Дата смерти: **07.01.1943** года  
Место смерти: **Нью-Йорк, США**  
Гражданство: **США**

# 1882 год – первое изобретение

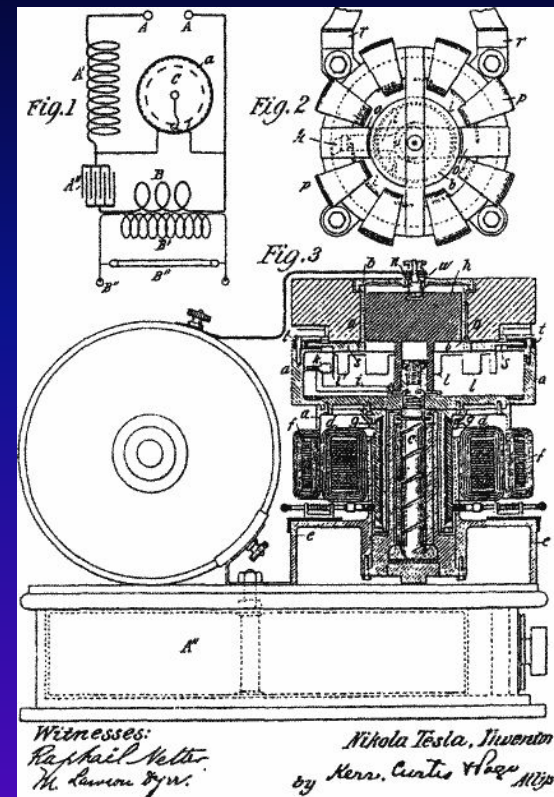
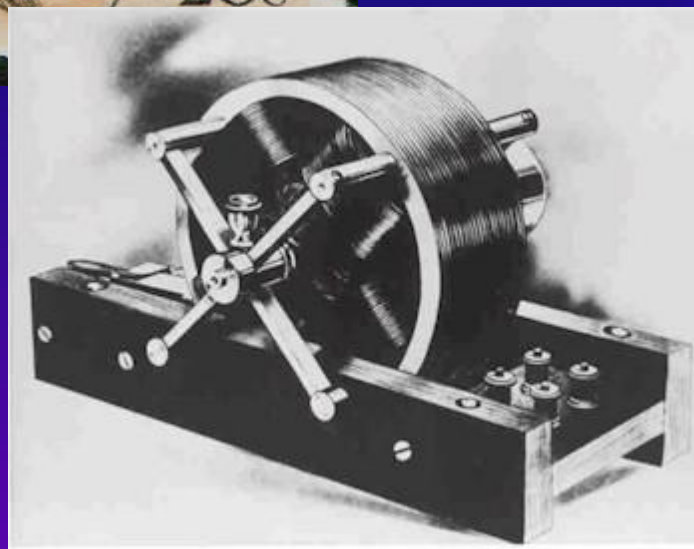
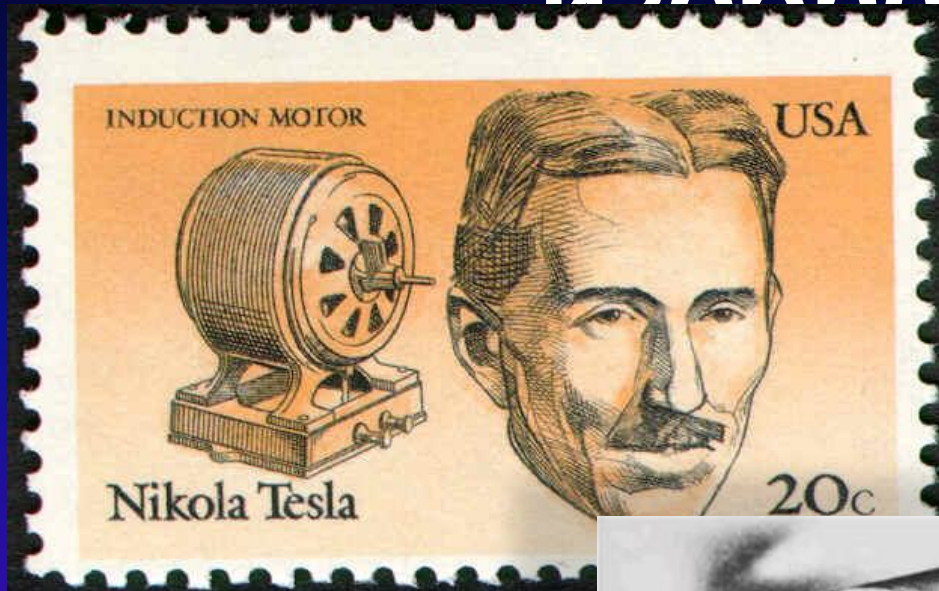

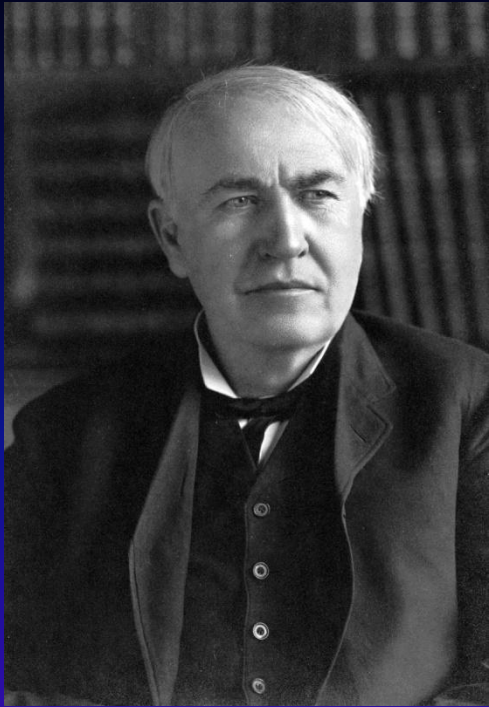

**Томас Эдисон** -  
всемирно известный  
американский  
изобретатель и  
предприниматель

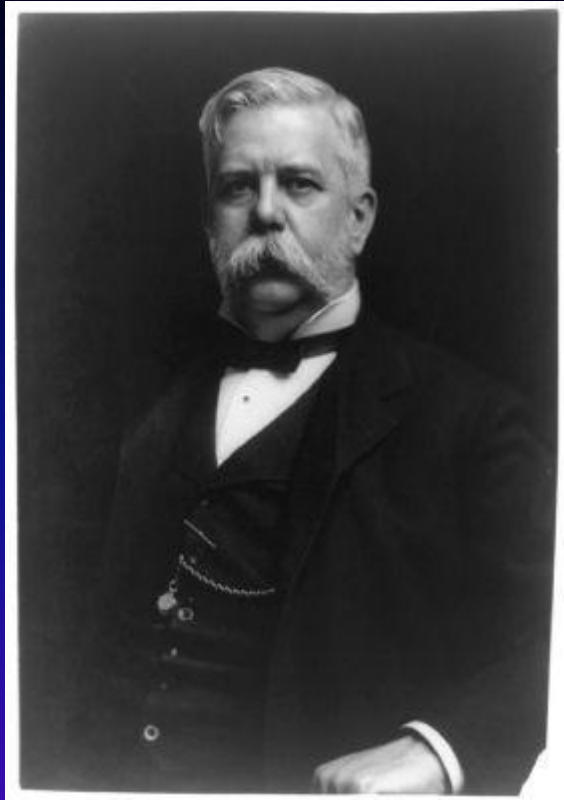

**Джордж Вестингауз** -  
всемирно известный  
американский изобретатель и  
предприниматель.



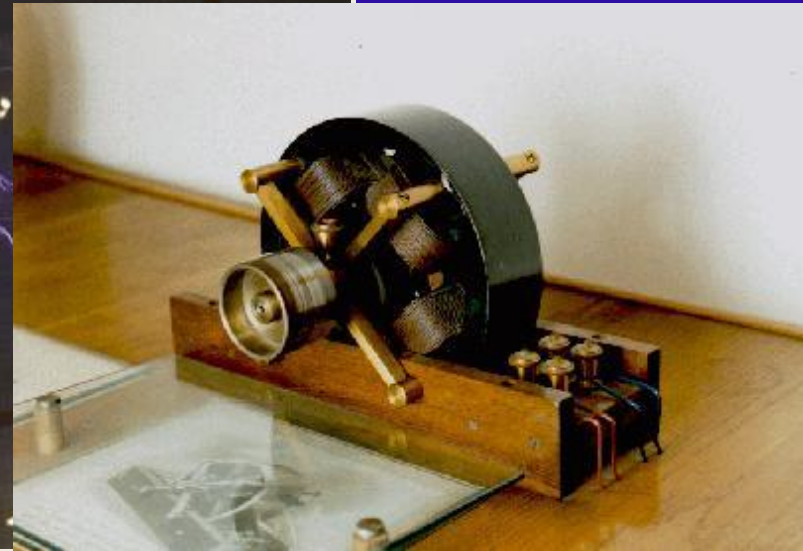
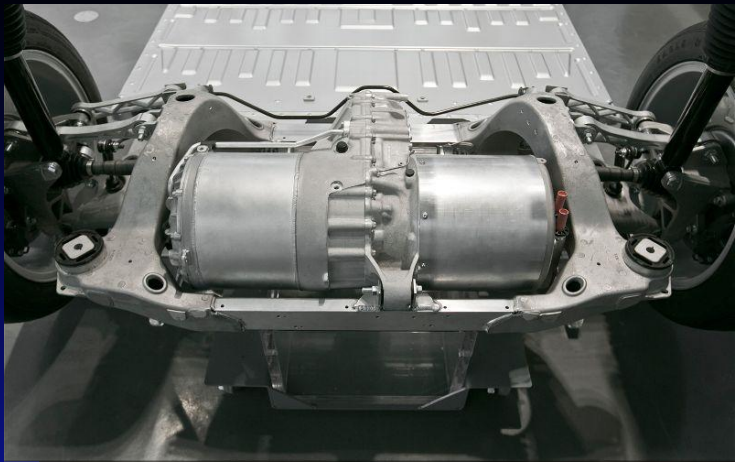

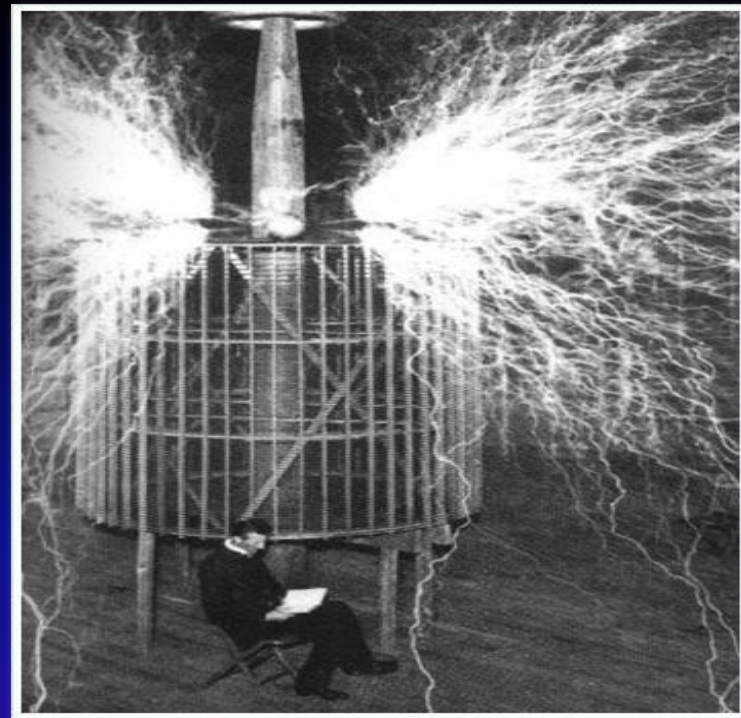
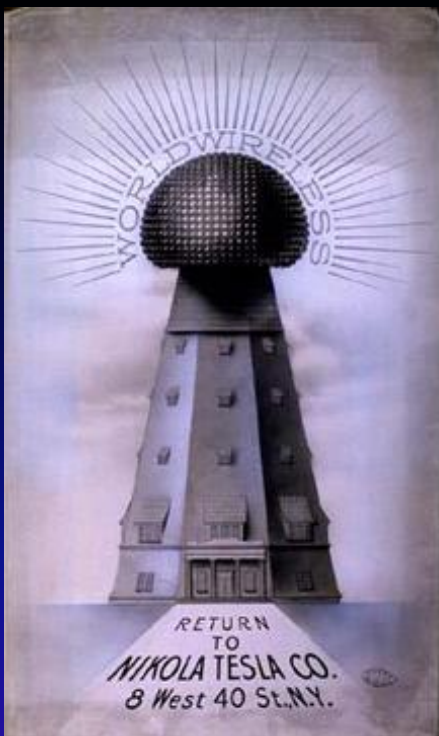

1. 1898 год – генератор, вызывающий землетрясение

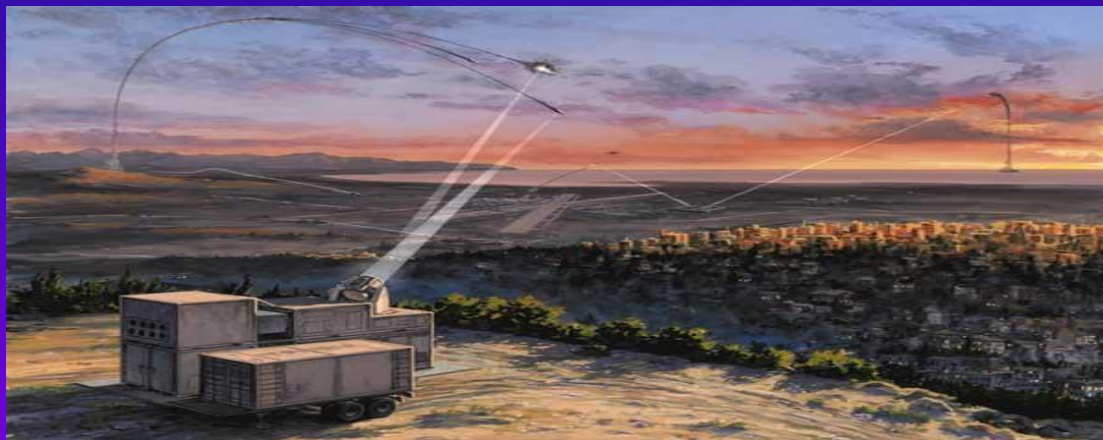

2. Опасное оружие «луч смерти»



# 1931 год – загадочный автомобиль

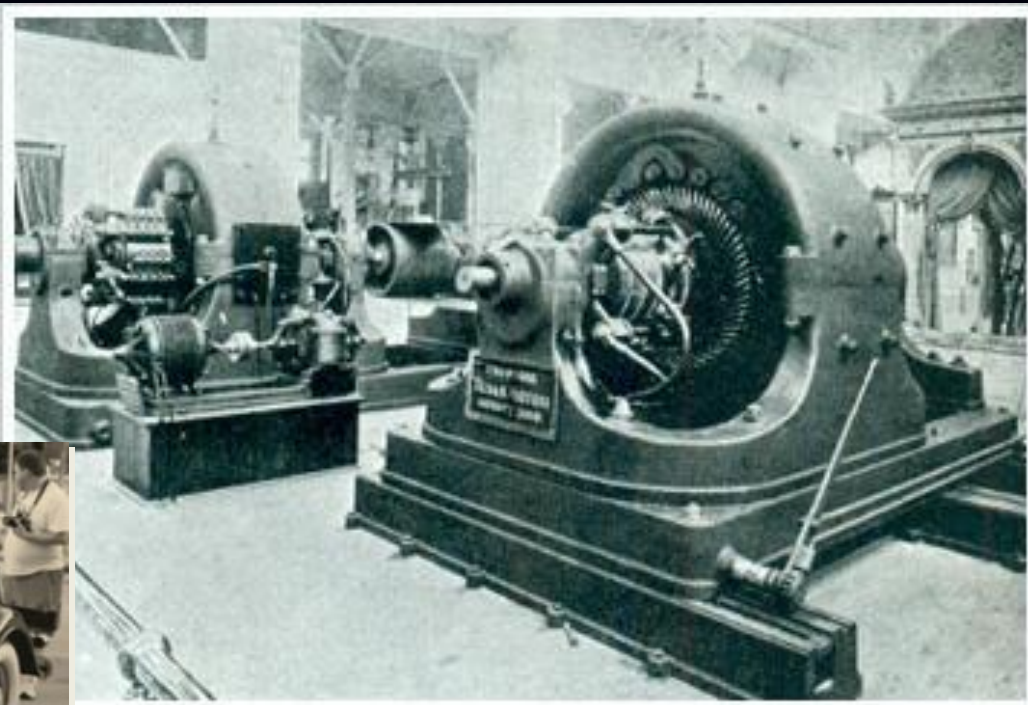

Никола Тесла в своей лаборатории.



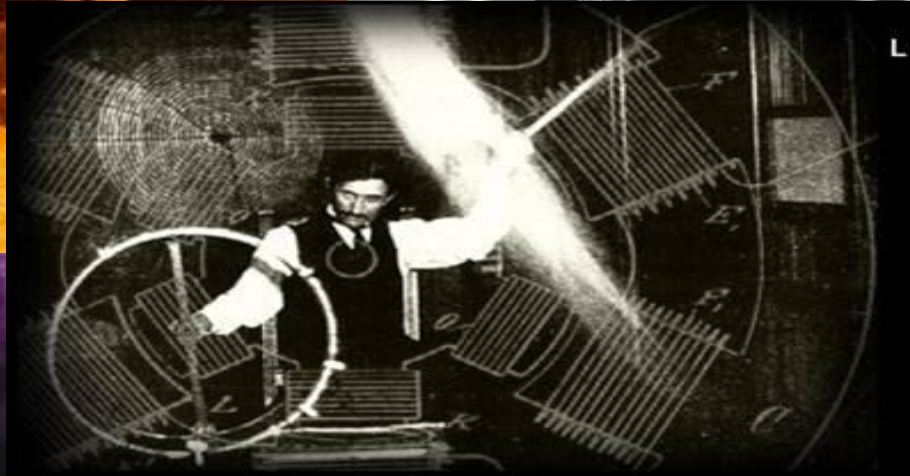
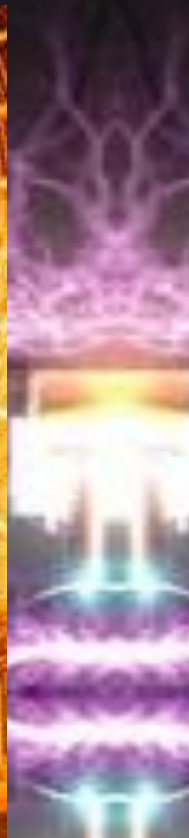
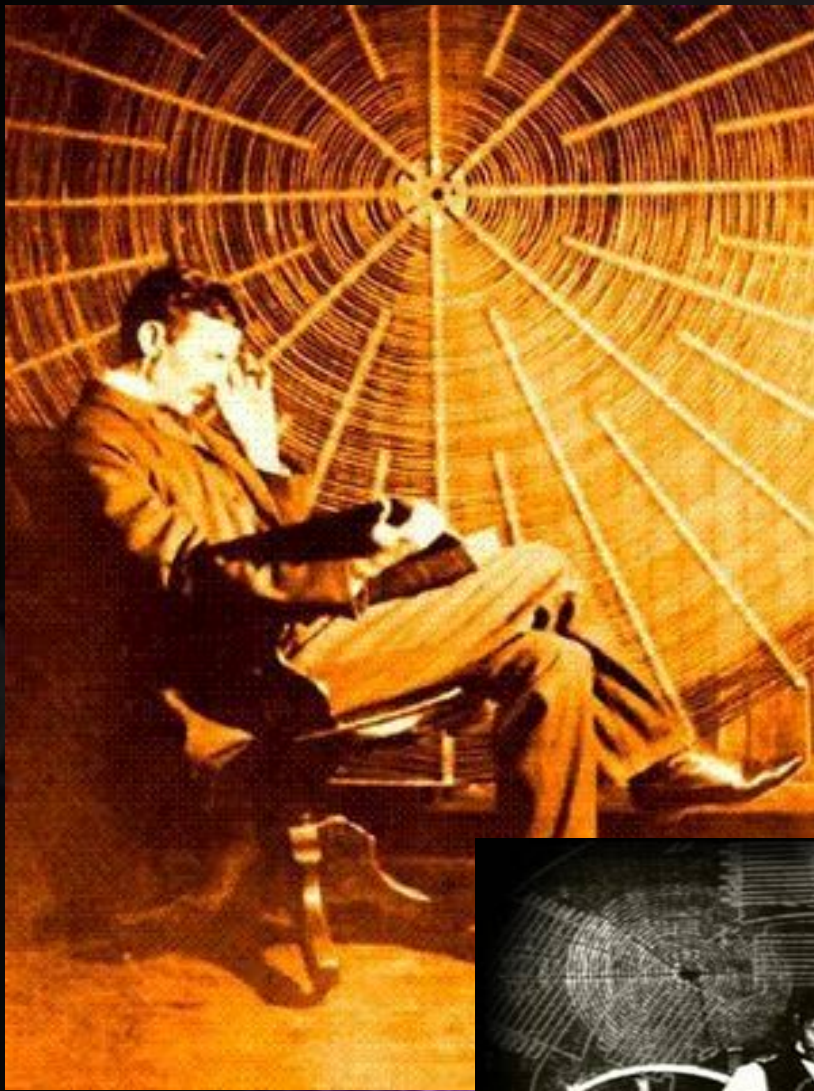



# Этот безумный изобретатель

В 1895 году Вестингауз ввел в строй крупнейшую в мире **Ниагарскую ГЭС**. Работали на ней мощные генераторы Теслы. Тогда же изобретатель сконструировал ряд радиоуправляемых самоходных механизмов – «телеавтоматов». В Мэдисон-Сквер-Гарден он продемонстрировал дистанционное управление маленькими лодочками. **Люди сочли это колдовством.**

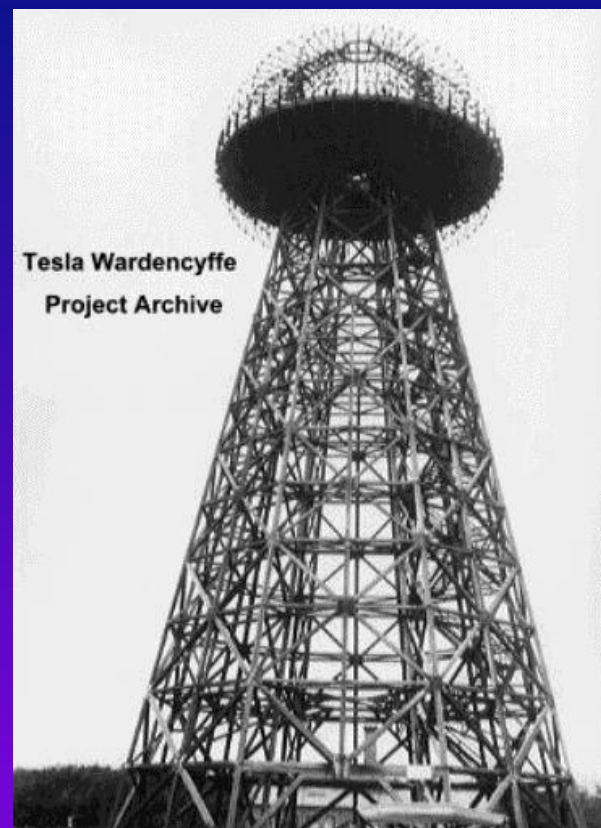

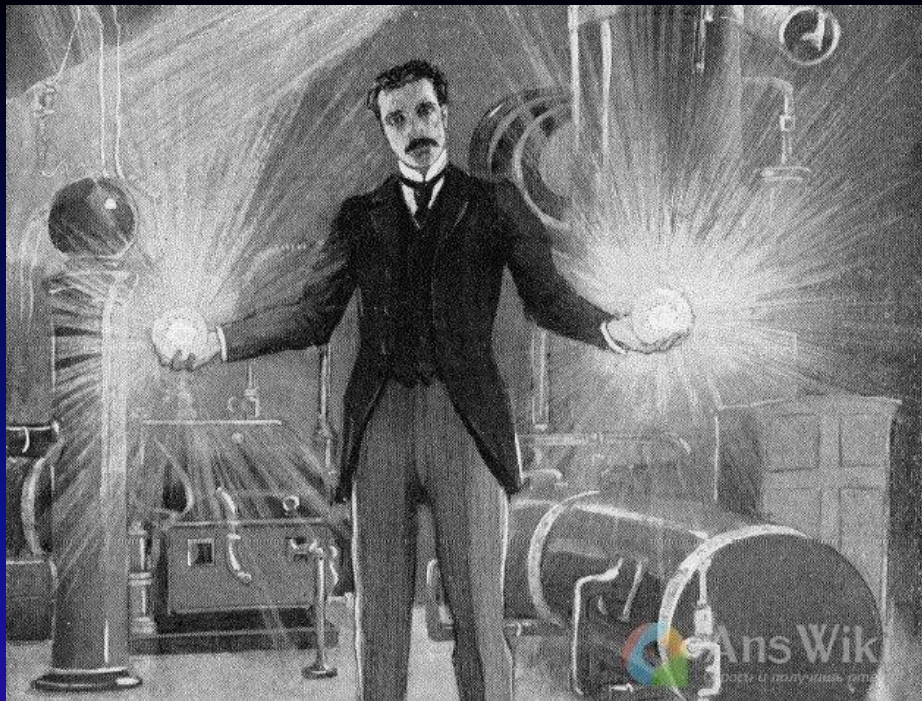

**«Я не тружусь более для настоящего, я тружусь для будущего, — сказал Тесла собравшимся в Нью-Йорке журналистам более чем семь десятилетий тому назад. — Будущее принадлежит мне!».**

