

ТРЕУГОЛЬНИКИ.

СУММА УГЛОВ ТРЕУГОЛЬНИКА

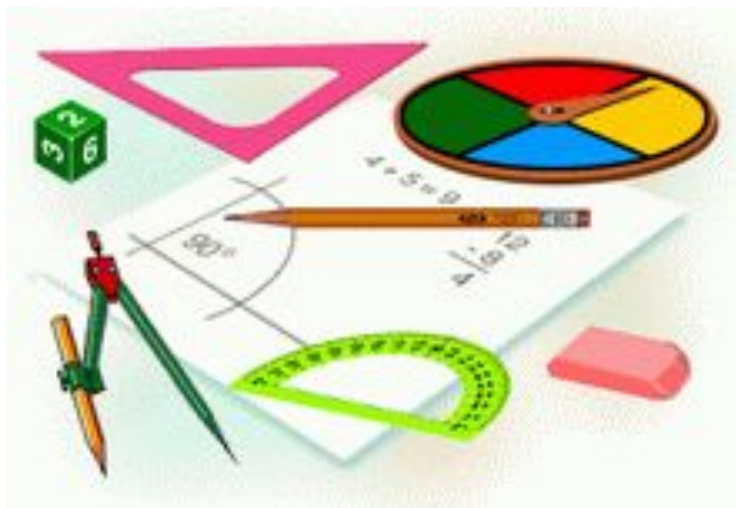

МОУ Гимназия №4

г. Можайск

учитель Жукова Н.П.

Жукова Н.П. МОУ
Гимназия №4

Если вы хотите научиться плавать, то смело входите в воду,
а если хотите научиться решать задачи,
то решайте их.



Д.Поля

Используя данные, указанные на рисунке,
найдите углы треугольника POH ,
если известно, что $KM \parallel OH$.

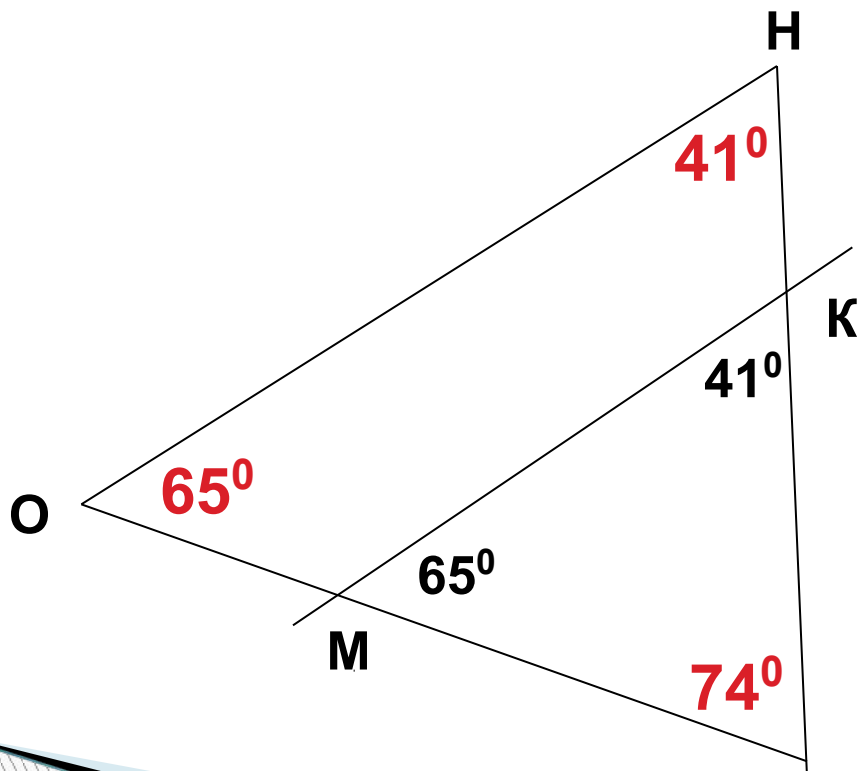

Журова Н.П. МОУ
Гимназия №4

ВЕРНО ЛИ, ЧТО

1. В треугольнике может быть два тупых угла
2. Все углы треугольника могут быть острыми
3. Сумма острых углов прямоугольного т равна 90°
4. Угол при вершине равнобедренного тр может быть тупым
5. Угол при основании равнобедренного треугольника может быть прямым





- Сумма углов треугольника...
равна 180°
- Вертикальные углы...
равны
- Смежные углы ...
в сумме составляют 180°
- Внешний угол треугольника равен...
сумме двух углов
треугольника,
не смежных с ним
- В равнобедренном треугольнике углы...
при основании равны
- В равностороннем треугольнике углы ...
равны по 60°

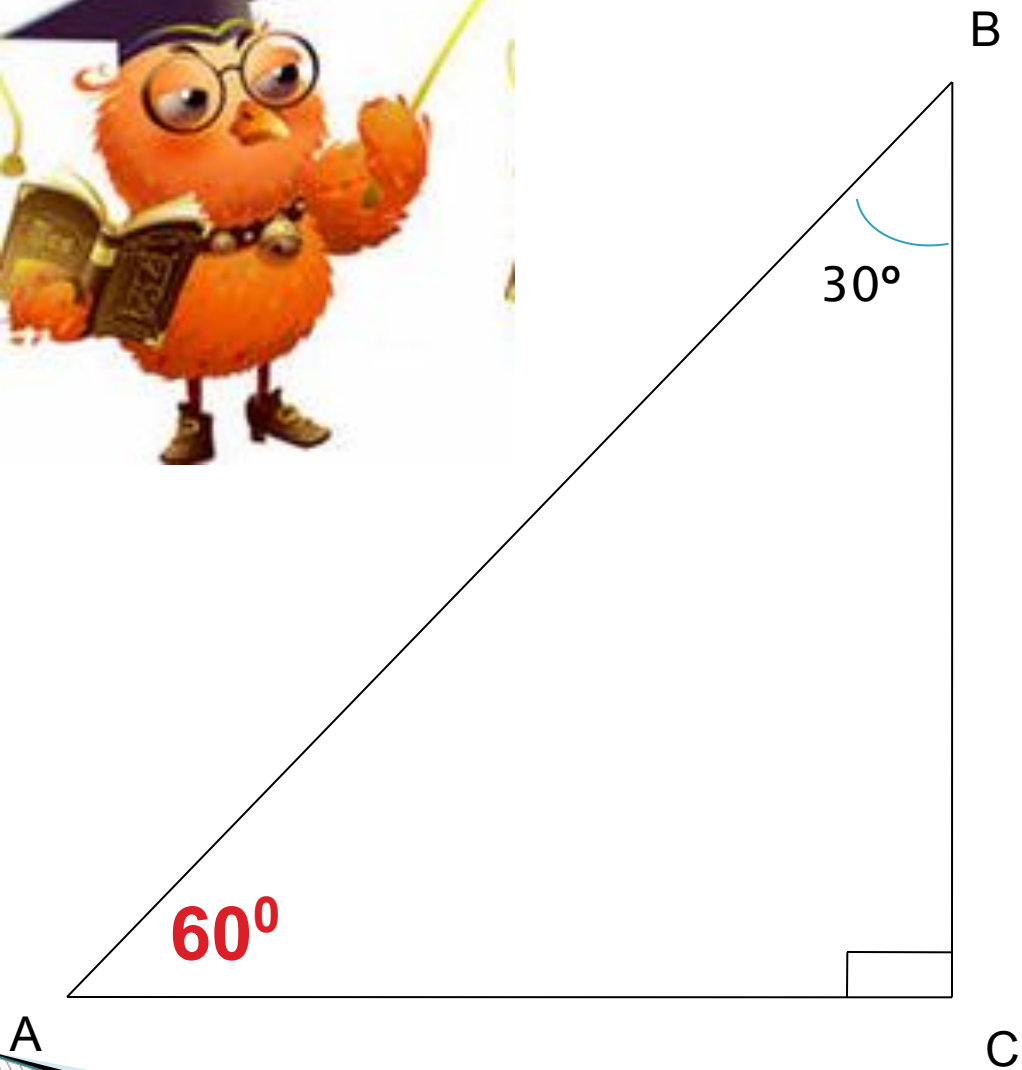

Найдите $\angle A$
 $\triangle ABC$

Найдите неизвестные углы $\triangle ABC$

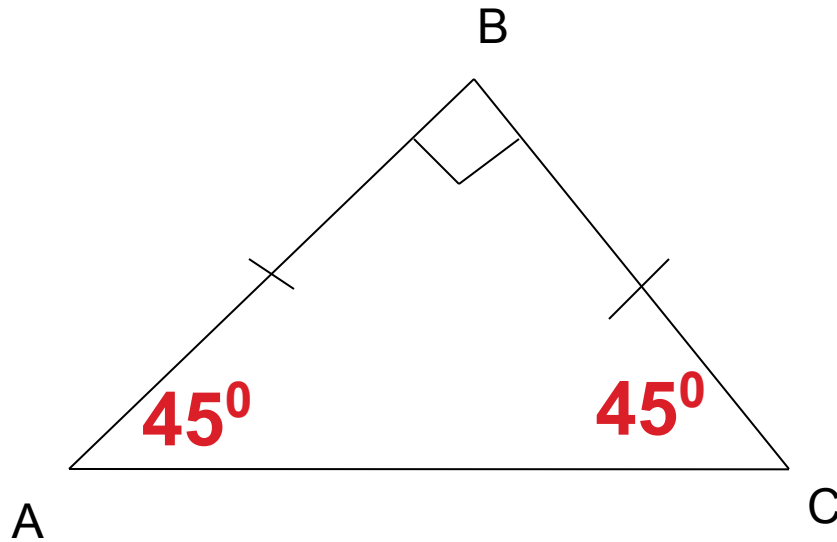

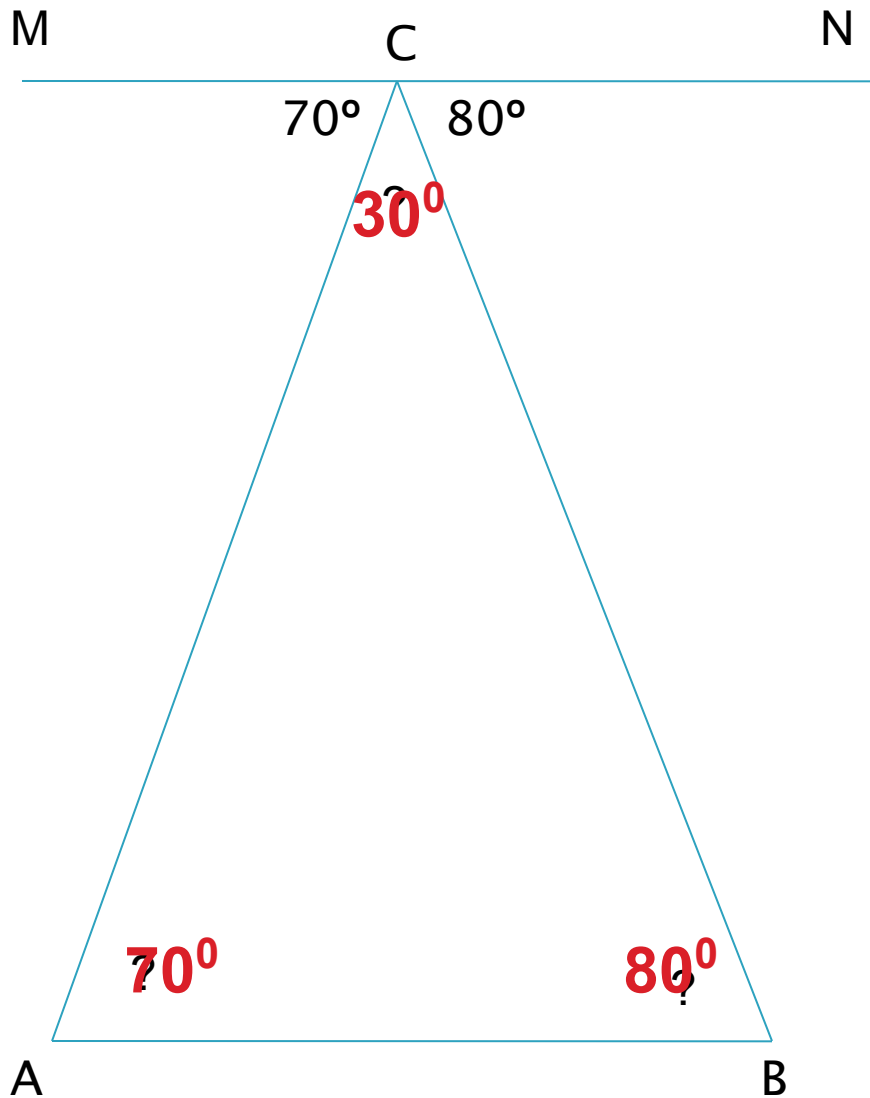

$MN \parallel AB$.
Найдите
неизвестные
углы $\triangle ABC$



Найдите неизвестные углы $\triangle ABC$

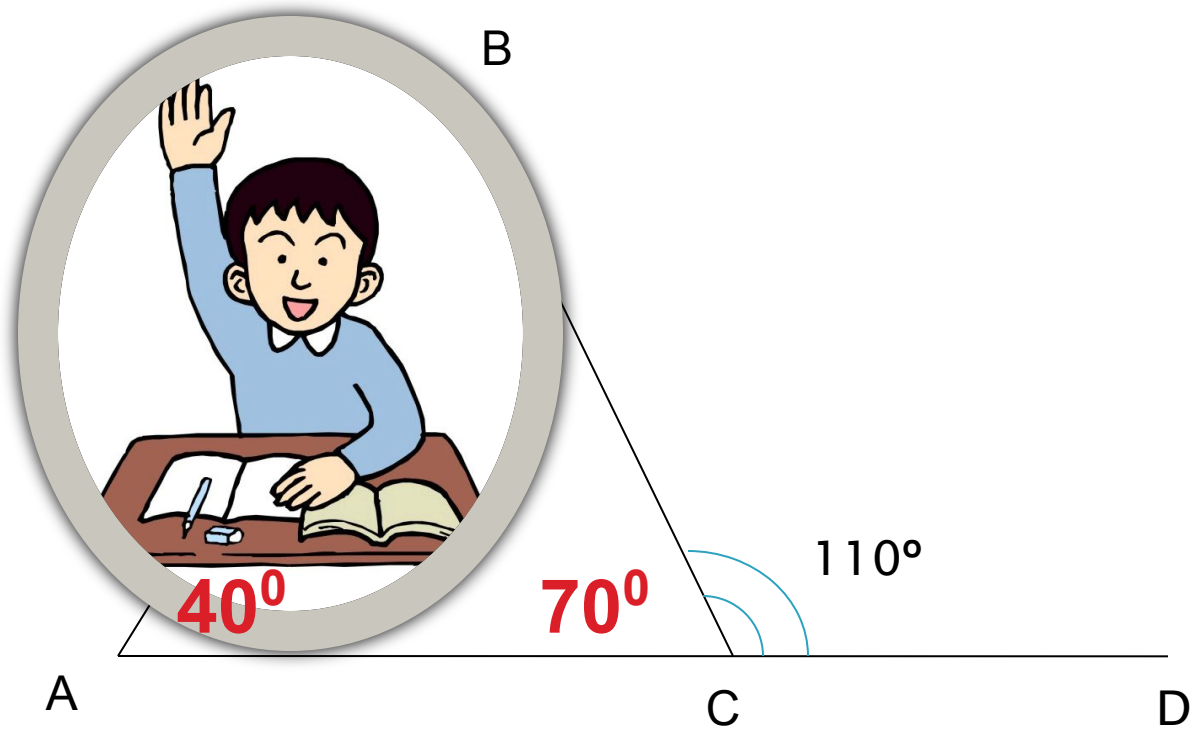

Ответа на вопрос одноклассника



$\triangle ABC$ - равносторонний.
Найдите $\angle AOC$

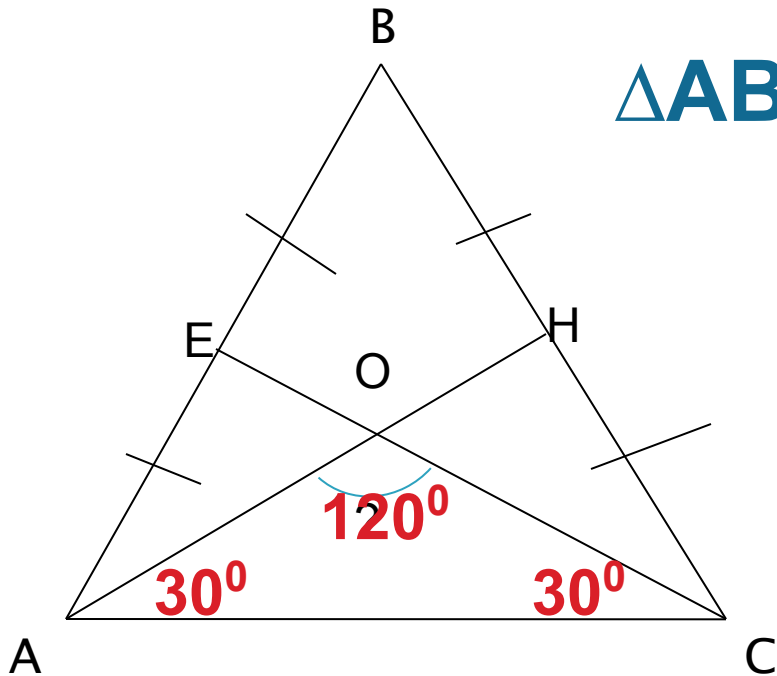

Найдите неизвестные углы $\triangle ABC$

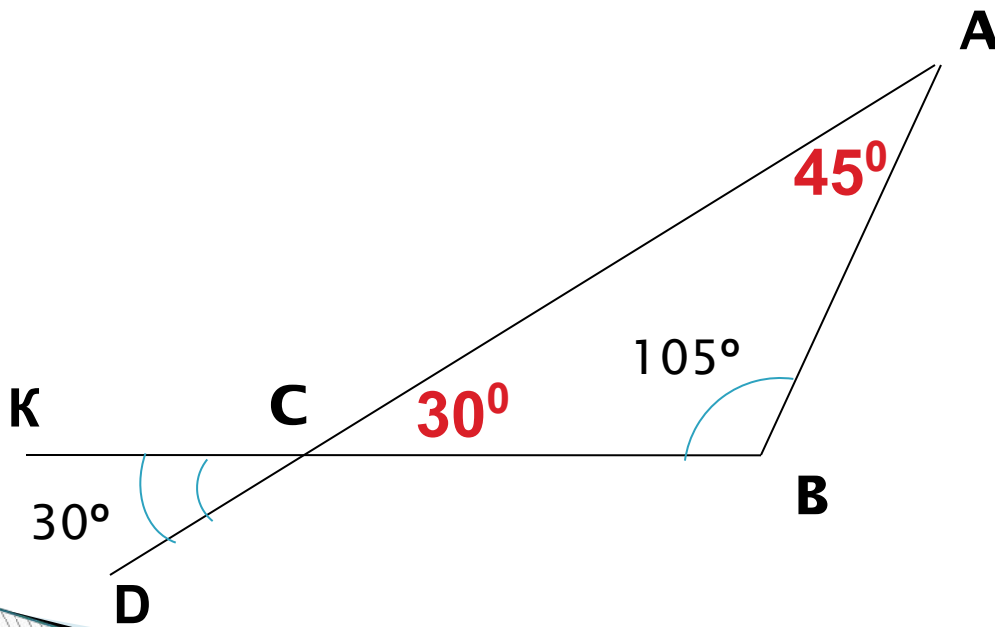

Вычислите все неизвестные углы треугольников

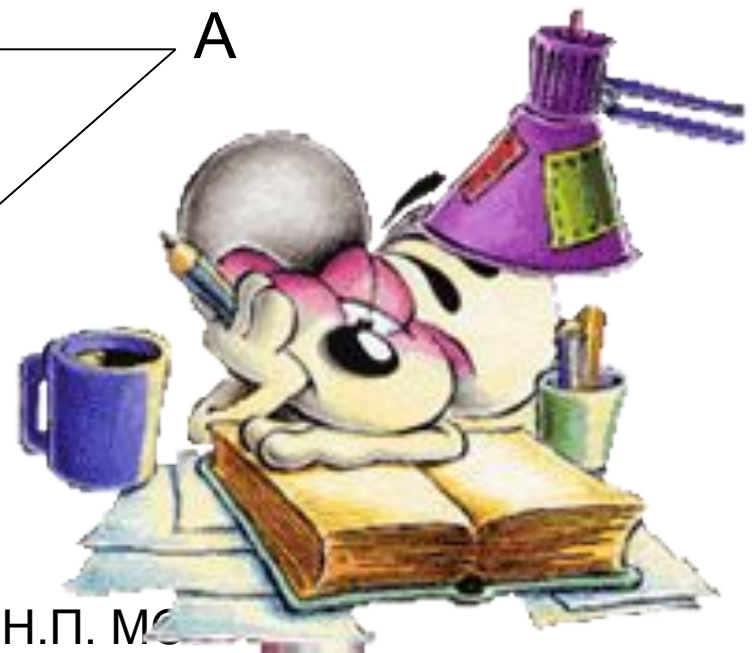
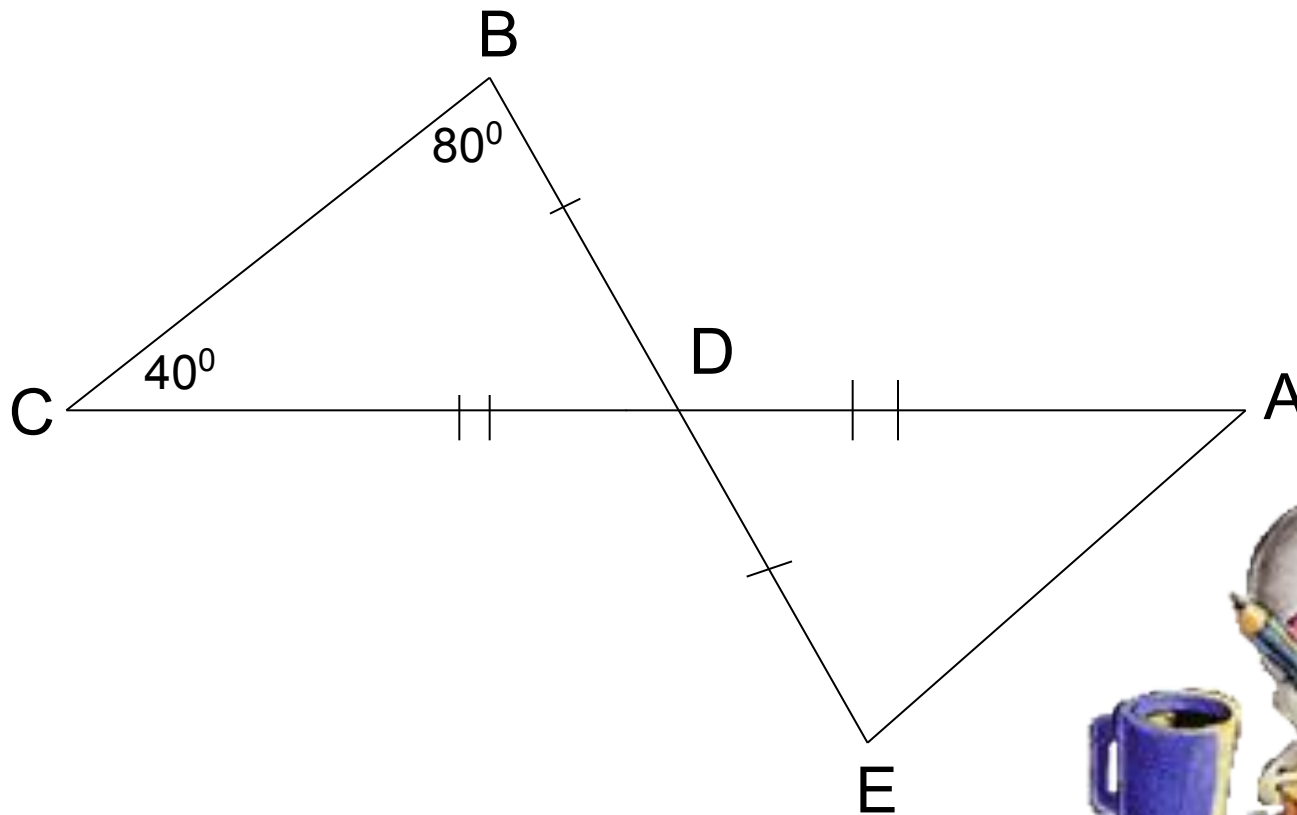

Жукова Н.П. МО
Гимназия №4

Найдите неизвестные углы $\triangle ABC$

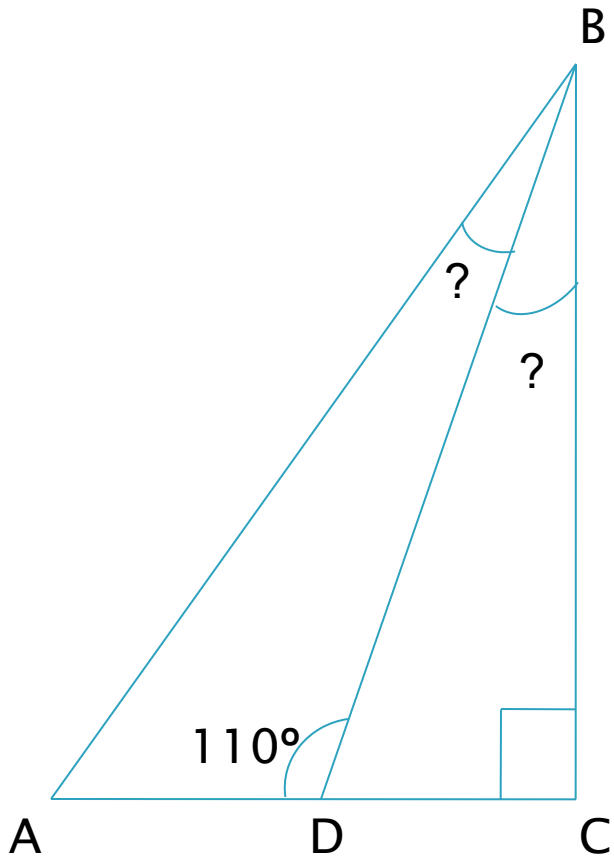



ОТВЕТЫ



1 вариант

№1. Да, верно

№2. Да, может

№3. Остроугольный

№4. $\angle A = 70^{\circ}$

$\angle B = 40^{\circ}$

$\angle C = 70^{\circ}$

№5. $\angle A = 75^{\circ}$

$\angle B = 30^{\circ}$

$\angle C = 75^{\circ}$

2 вариант

№1. Да, верно

№2. Нет, не может

№3. Остроугольный

№4. $\angle A = 20^{\circ}$

$\angle B = 140^{\circ}$

$\angle C = 20^{\circ}$

№5. $\angle A = 70^{\circ}$

$\angle B = 55^{\circ}$

$\angle C = 55^{\circ}$

Домашнее задание №232(устно), 233 (2 способа)

Четыре страны имеют форму
треугольника. Нарисуйте,
как расположены
друг относительно друга
страны, если у каждой
из них есть общие
границы с тремя другими?



Спасибо за урок



Жукова Н.П. МОУ
Гимназия №4

Найдите неизвестные углы $\triangle ABC$

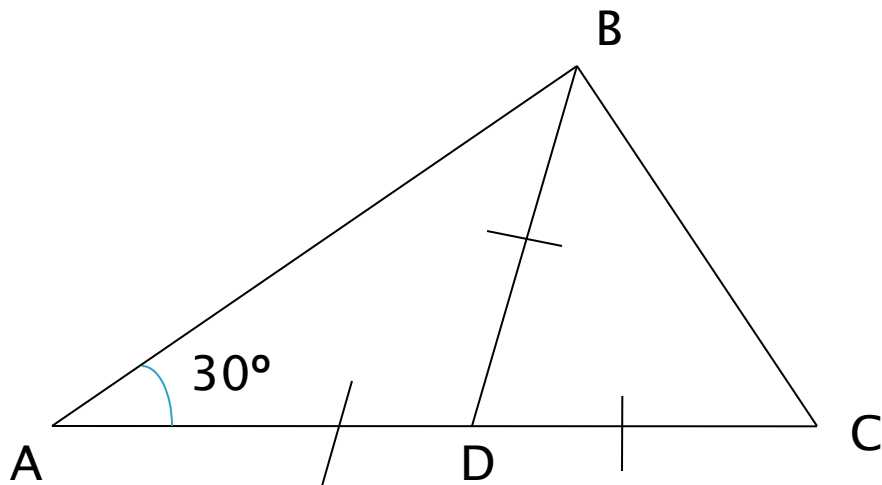

Вычислите все неизвестные углы треугольников

1 вариант

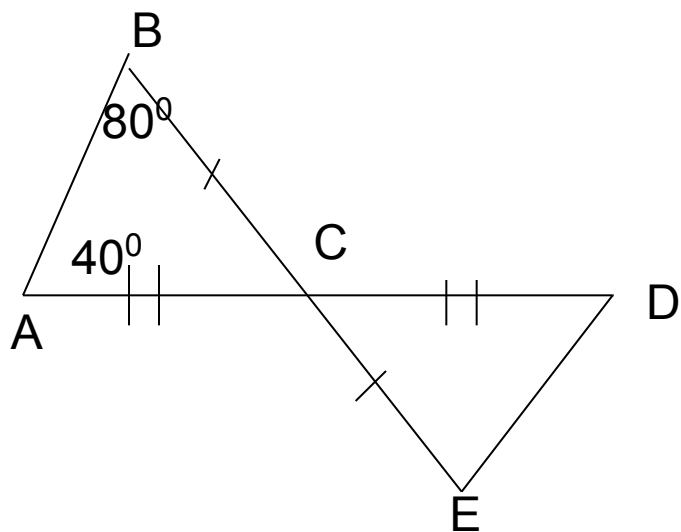

2 вариант

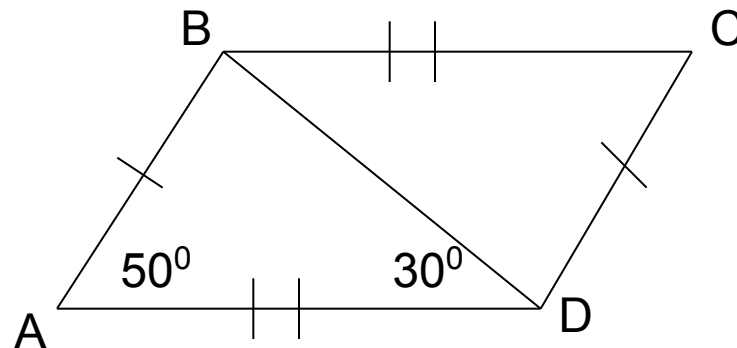

Найдите неизвестные углы $\triangle ABC$

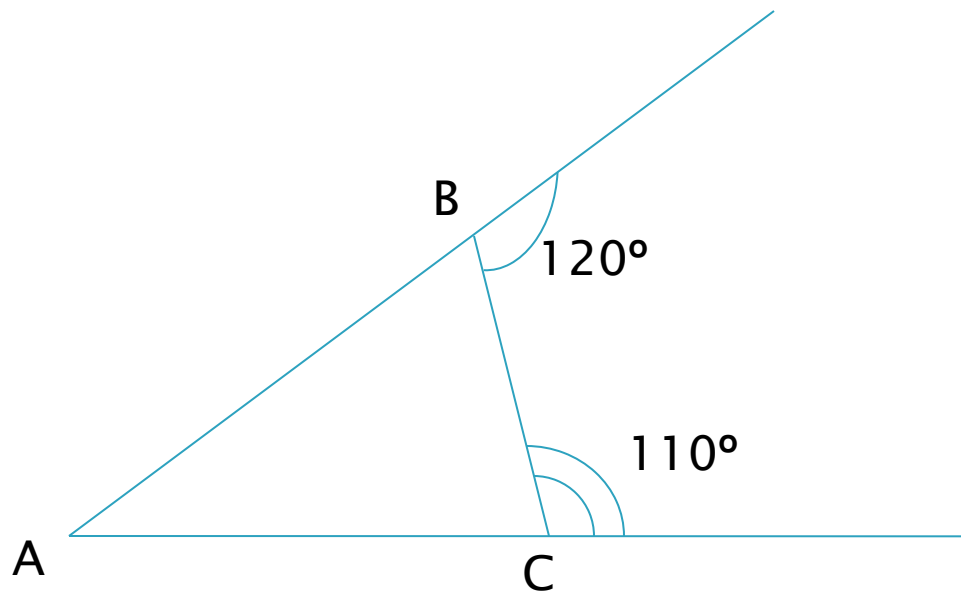

20°

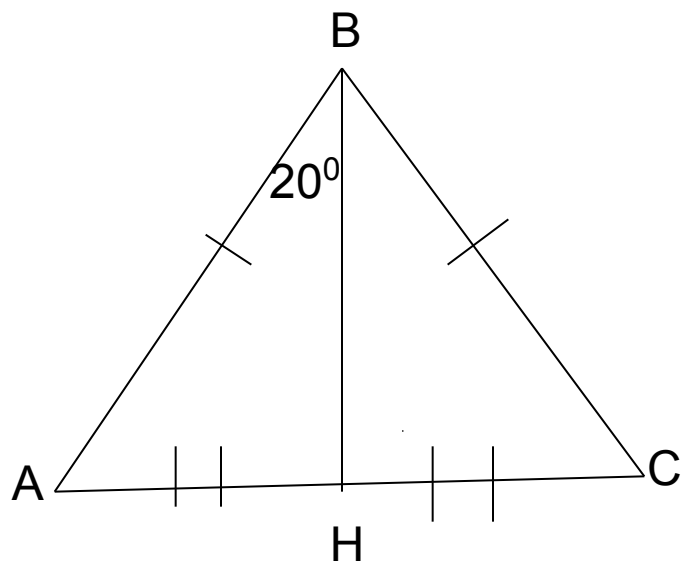

Жукова Н.П. МОУ
Гимназия №4

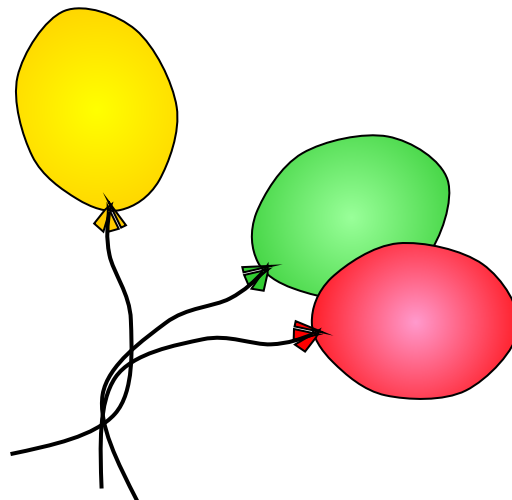
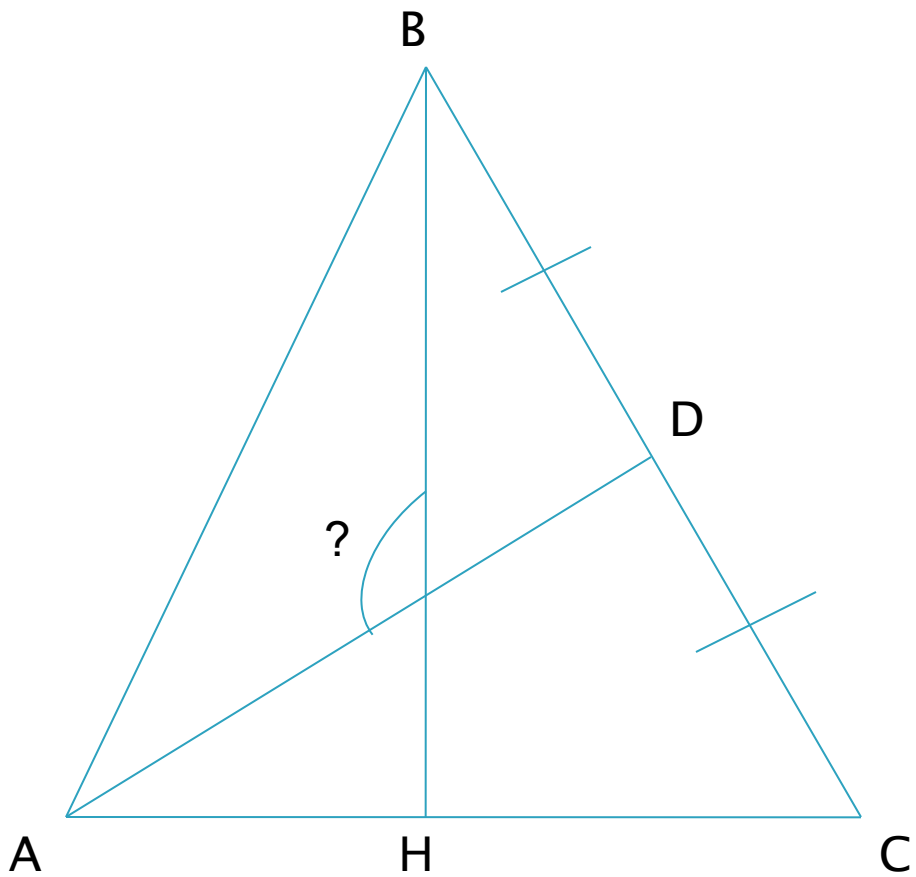



Жукова Н.П. МОУ
Гимназия №4

$DC \parallel AB.$
Найдите неизвестные углы $\triangle ABC$

