



Урок черчения

8 класс

Автор проекта: Косова О.М.
учитель черчения СОШ № 1
г. Усинска



Проекция окружности в аксонометрии

Цели урока:

- Закрепить знания и умения по построению аксонометрических проекций геометрических фигур и плоскогранных предметов;
- Развивать приемы работы с циркулем и линейкой;
- Формировать умения в построении аксонометрических проекций окружности;
- Воспитывать аккуратность и точность при выполнении работы.

Задание:

1. Начертите оси изометрии (оси проходят под углом 30° к линии горизонта)

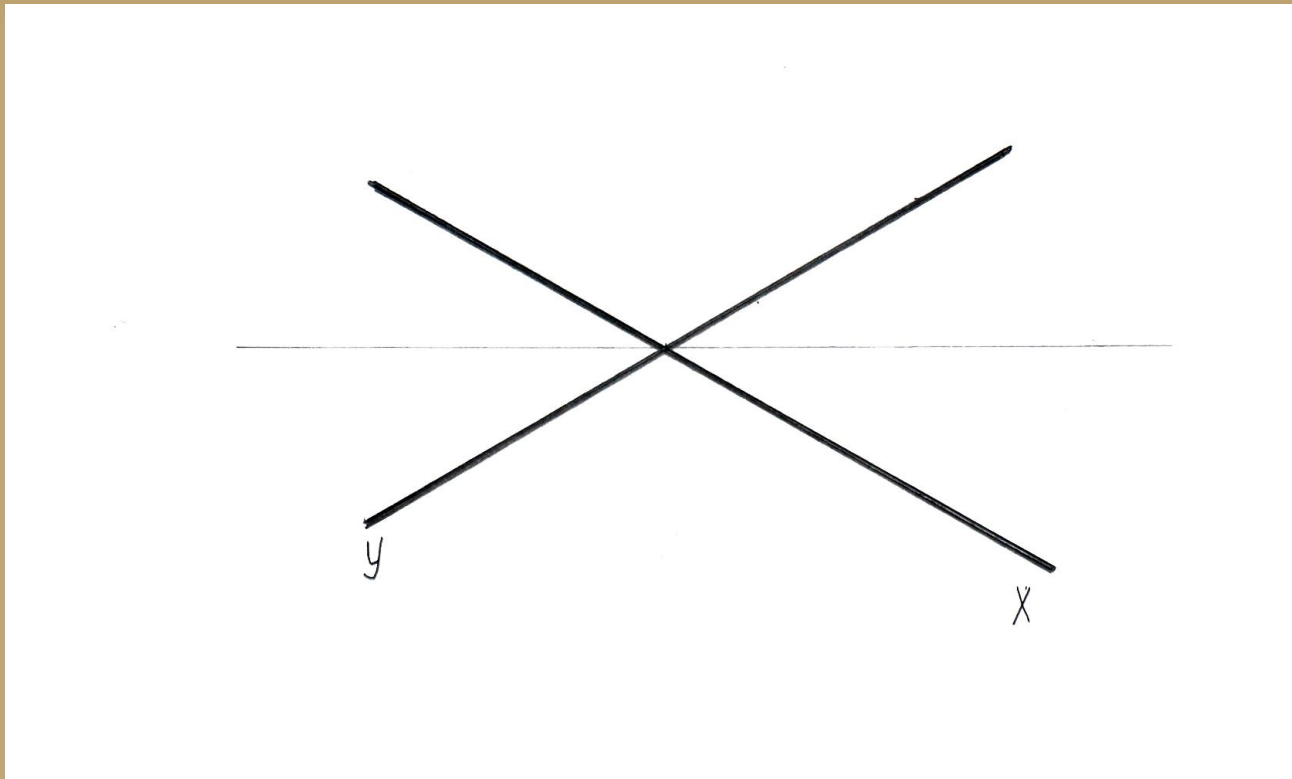

2. Начертите квадрат в изометрии
(сторона квадрата 80 мм)

3. Найдите точки сопряжения дуг (точки пересечения осей и сторон квадрата- a, b, c, d)

4. Найдите центры больших дуг (A, B)

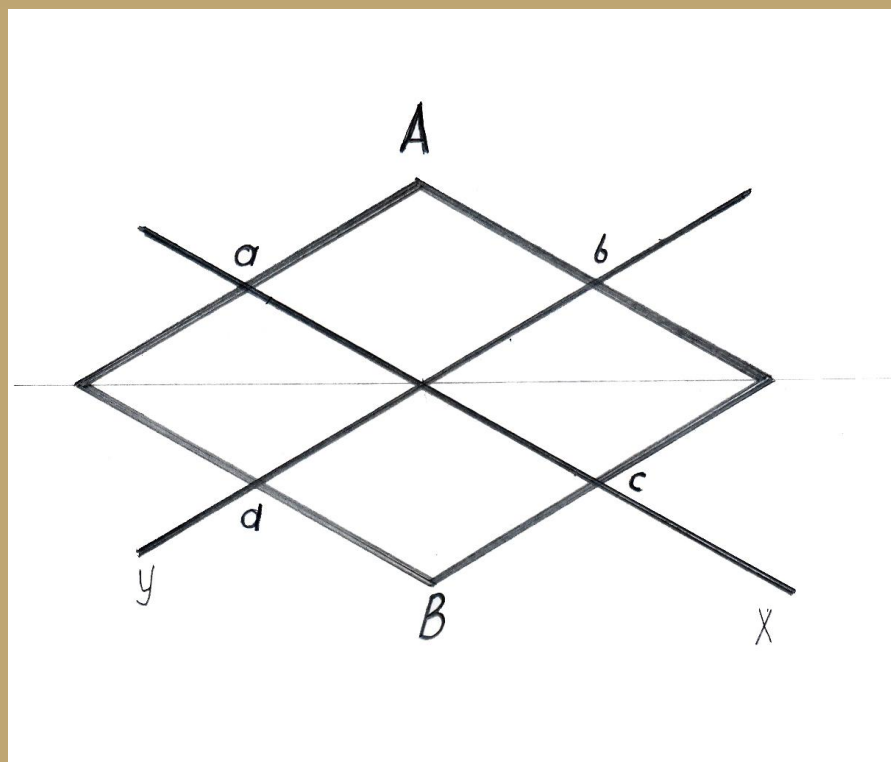

5. Из вершин A и B проводят дуги радиусом $R = Ac = Ad = Ba = Bb$

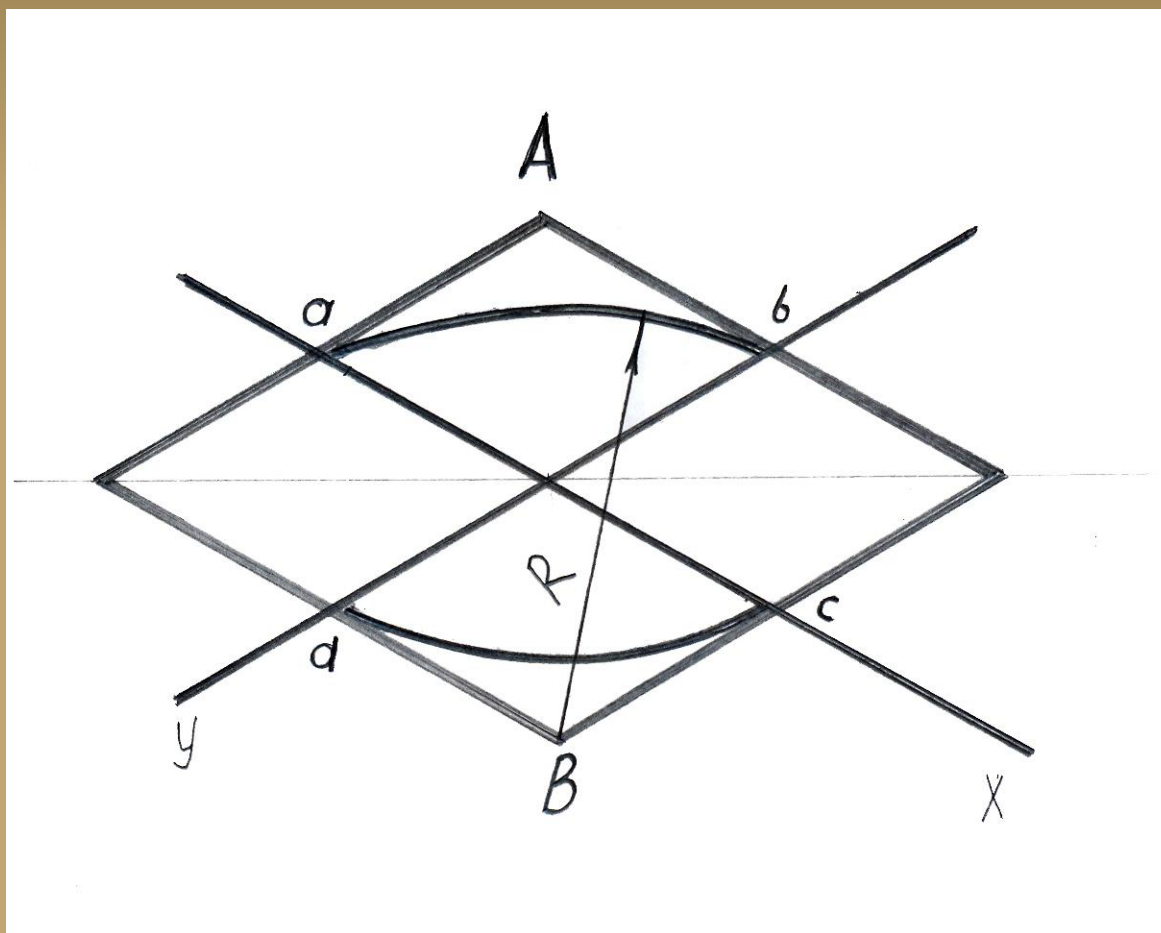

- 6 Соедините точки В и b, В и а,
7. Найдите центры D и C малых дуг

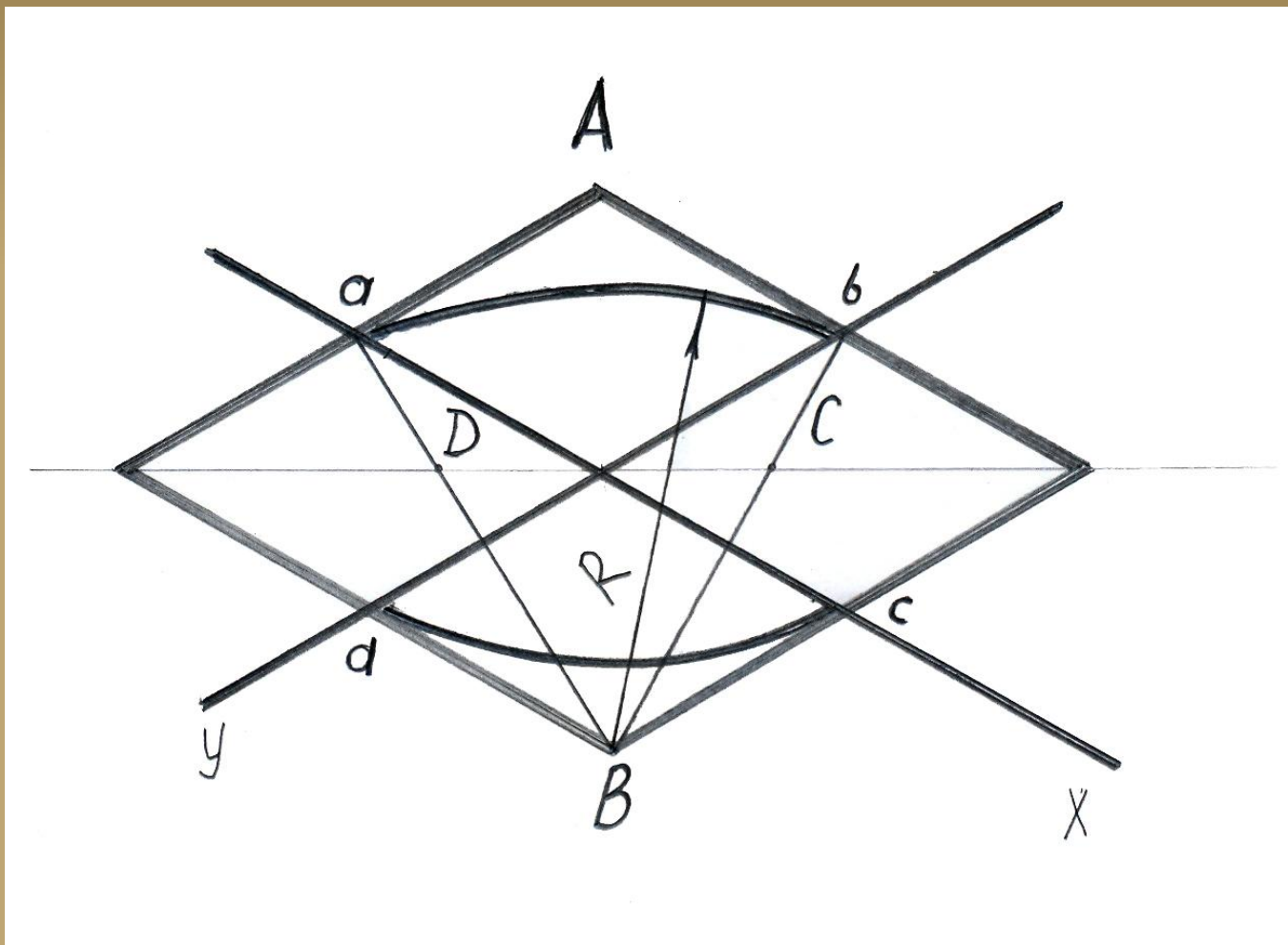

8. Радиусом $r = Db = Dc = Ca = Cd$ проведите дуги.
9. У вас получился овал - замкнутая кривая, очерченная дугами окружностей.

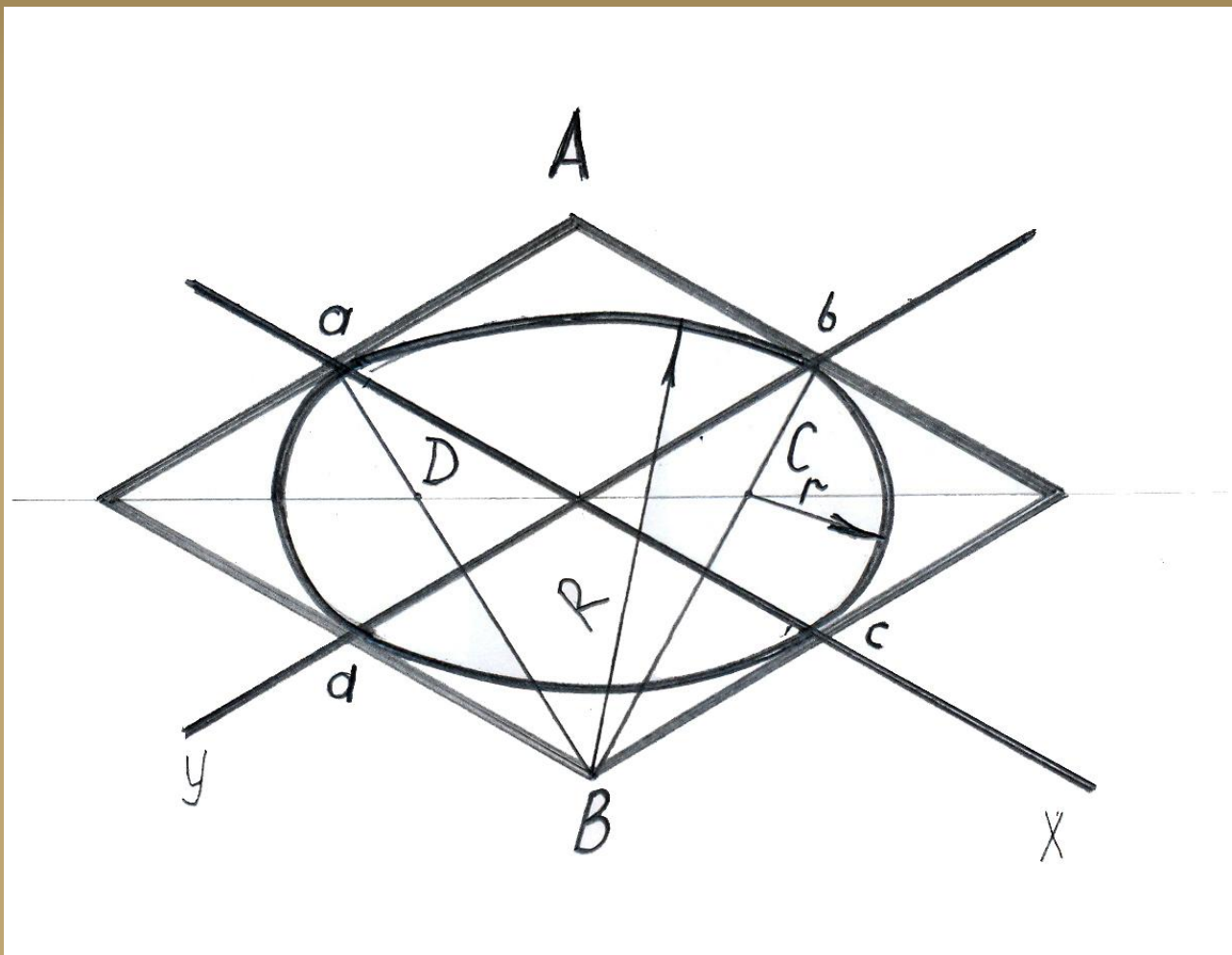

10. Начертите куб в изометрической проекции и
впишите в каждый ромб овал

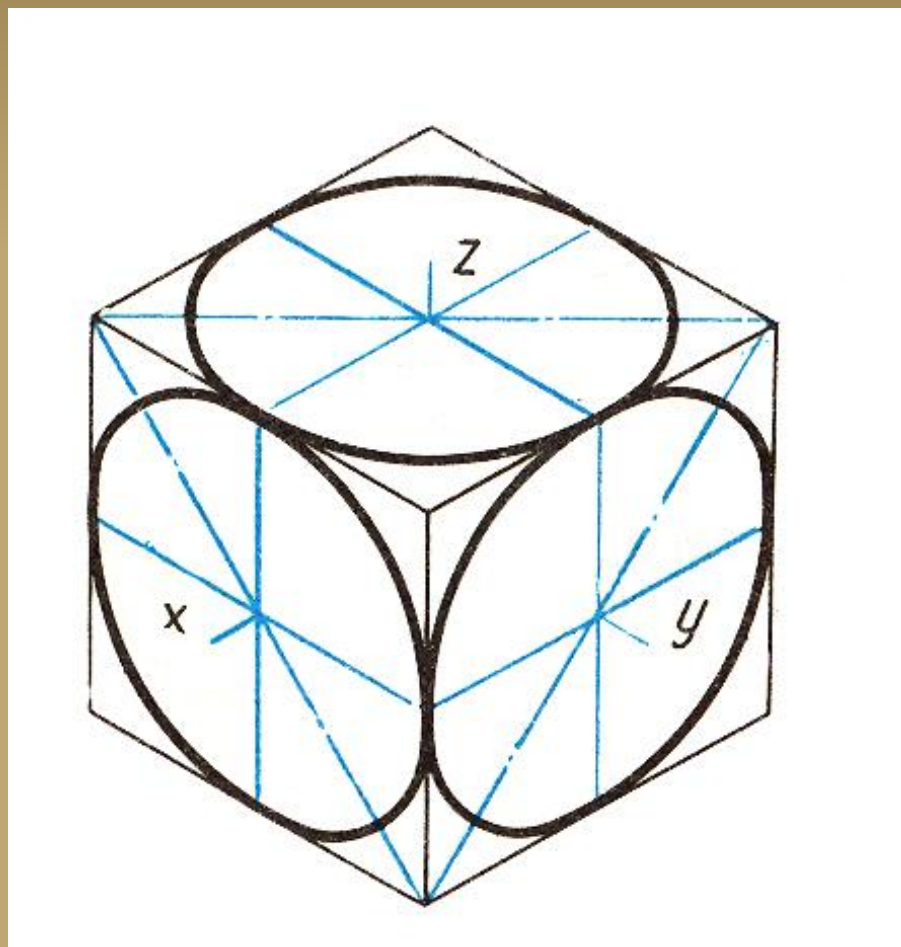

11. Начертите геометрическое тело - цилиндр

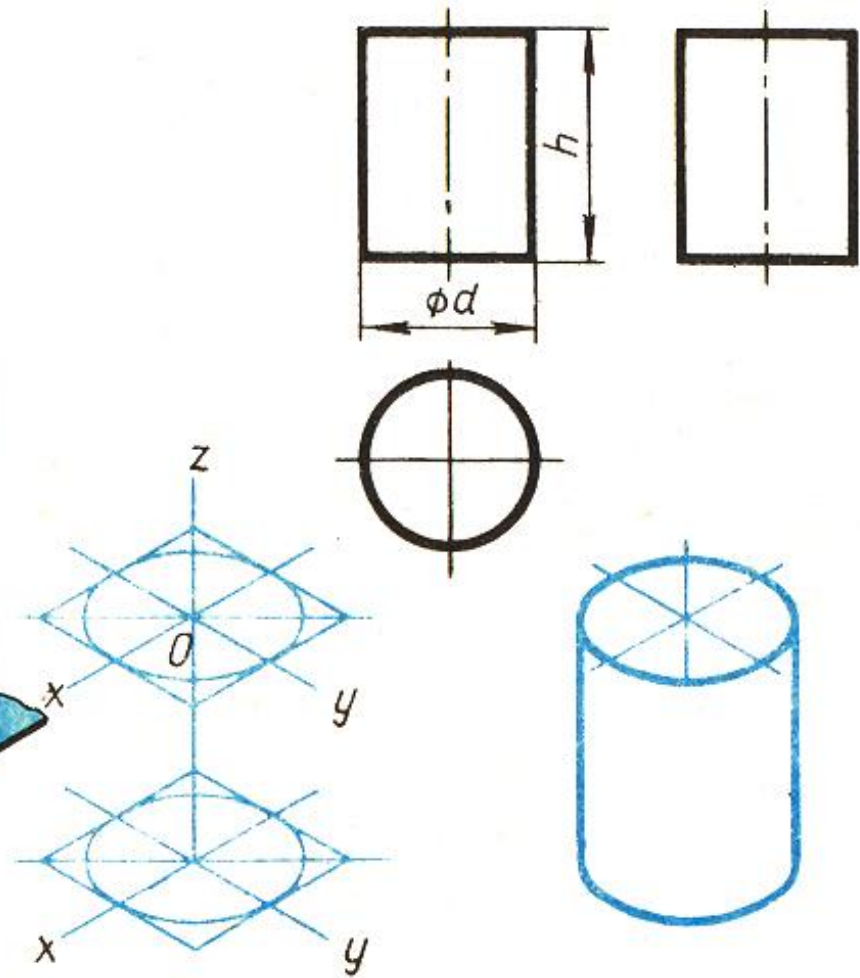
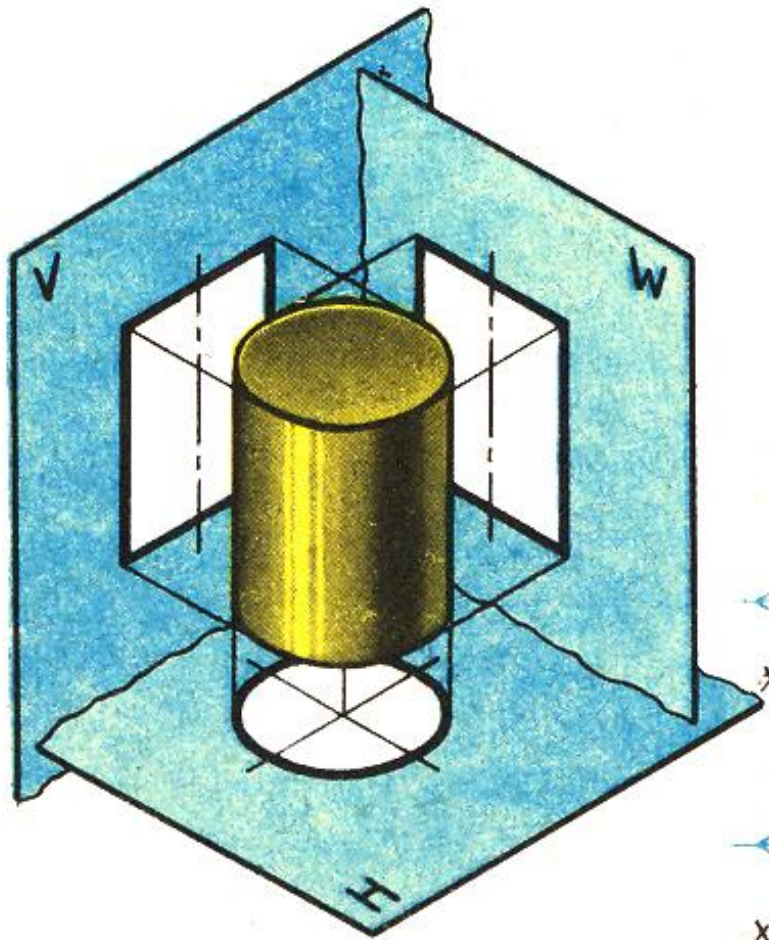

Проверь себя.

- Как называется окружность выполненная в осях изометрии?
- Как называется геометрическая фигура при вычерчивании квадрата в осях изометрии?
- Сколько центров надо найти при вычерчивании овала?
- Чем на чертеже являются точки a , b , c , d ?

