

Мари-Куптинская основная общеобразовательная школа

Проект

Разработка и изготовление

КОВШИКА

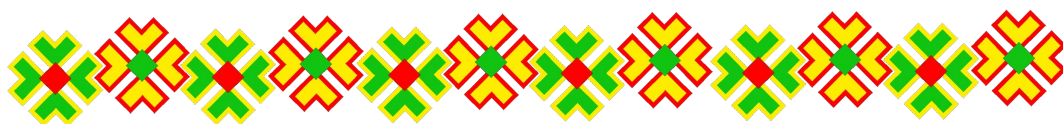

Разработал ученик
7 класса
Мари-Куптинской ООШ
Гремитских Максим

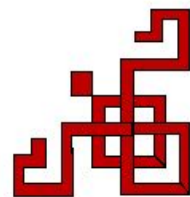

2011
г.

Обоснование проекта

Я интересуюсь историей и культурой народов мари. Сведения, которые получаю на уроках, считаю недостаточным и поэтому дополнительно читаю литературу. Обращаю особое внимание на народные промыслы. Изучаю какие украшения, изделия делали наши предки. Особенно мне понравились изделия из древесины – ковши. Поставил себе задачу – сделать ковшик из древесины.

Выбор материала

При изготовлении надо учитывать, что древесина должна быть прочной, легкообрабатываемой. Я решил сделать ковшик из березы, т. к. она прочная, хорошая текстура.

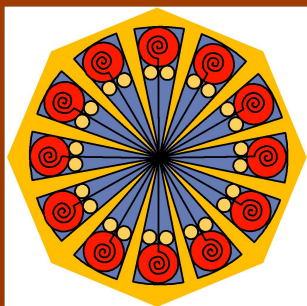

Культура народных промыслов мари.

Издrevле люди одухотворяли природу. Солнце, деревья, птицы, животные всё имело свой магический смысл в языческих верованиях. Символом солнца были солярные знаки, изображаемые в виде кругов, ромбов, розеток, крестов.

Изображение дерева жизни, солярных знаков, коней и птиц, встречаются в украшениях, на тиснёной поверхности берестяных изделий, на резных ручках деvшей и в узорах вышивки. Со временем древние символы утратили своё культовое значение, приобретя сказочный характер в фольклоре и декоративный в прикладном искусстве.

Но ещё с древних времён все эти украшения имели особое значение в жизни человека. Они служили неким условным языком, который был понятен членам определённого сообщества. Украшения подчеркивали возраст, социальное, семейное и имущественное положение. Кроме того, они использовались в качестве оберегов.

Излюбленным материалом в народе было дерево. Из дерева рубили жилища и хозяйственные постройки, делали орудия труда, мебель лодки и телеги, мастерили посуду и игрушки и даже деревянные замки с деревянными ключами. Для этих целей испокон веков использовали липу, берёзу, дуб, реже осину, клен, яблоню.

По способу изготовления, изделия из дерева можно разделить на долблёные с цельным и вставным дном, резные, клёпочные и токарные. Инструмент был прост: топор, нож, молоток, скобель, долото, штампы для нанесения узора. При изготовлений больших ковшей, чаш применялась техника выжигания.

Долбленные и резные изделия отличались простотой и ясностью форм. Мастера умело использовали природный цвет и естественный узор древесины.

Большие ковши и чаши с двумя ручками и ковшички с одной ручкой служили для подачи пива на праздничный стол, а ручка ковша, поднимавшаяся вверх почти под прямым углом, заканчивалась скульптурным изображением коня, птицы или медведя, украшалась кругами или розетками - традиционными символами солнца. Ковш - утица, сочетающий в своей форме образ ладьи и водоплавающей птицы, выделялся особой торжественности. Подобные ковши в языческих обрядах служили для подачи мяса жертвенных животных. Неброская роспись по бокам ковша подчеркивала его форму.

В конце 19 века наряду с долблёно - резной посудой появилась посуда токарной работы. Точёные миски, чашки, кружки отличались изяществом формы. Вплоть до начала 20 века в марийском обиходе в основном использовалась деревянная посуда. Из бересты липового луба и лыка мастерили различной формы и размеров короба, кузова, сумки, солонки и т.д. Всё что нужно было человеку от сохи до ложки, делалось по законам красоты. Мастера из самого простого и доступного материала создавали, необходимы вещи, превращая их в произведения искусства. В народном искусстве всегда сочетаются две грани: красота и польза, польза и красота.



Выбор формы

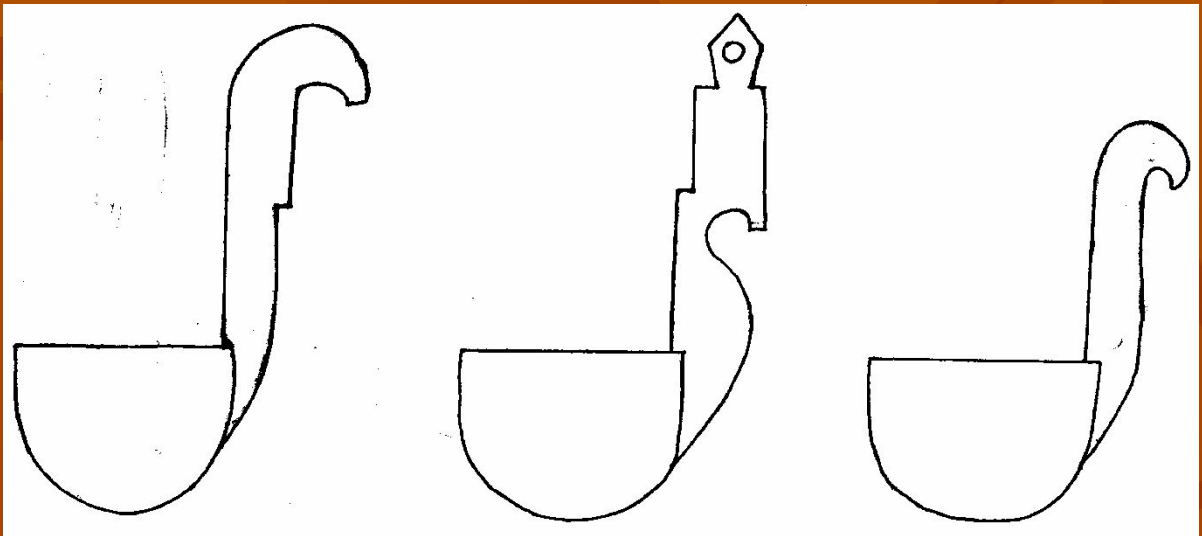

а

б

в



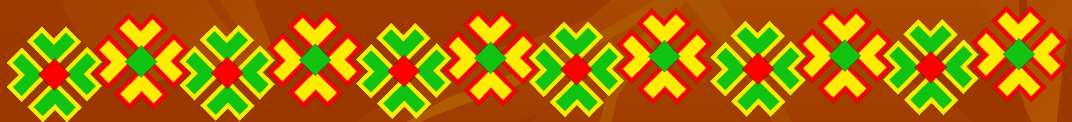



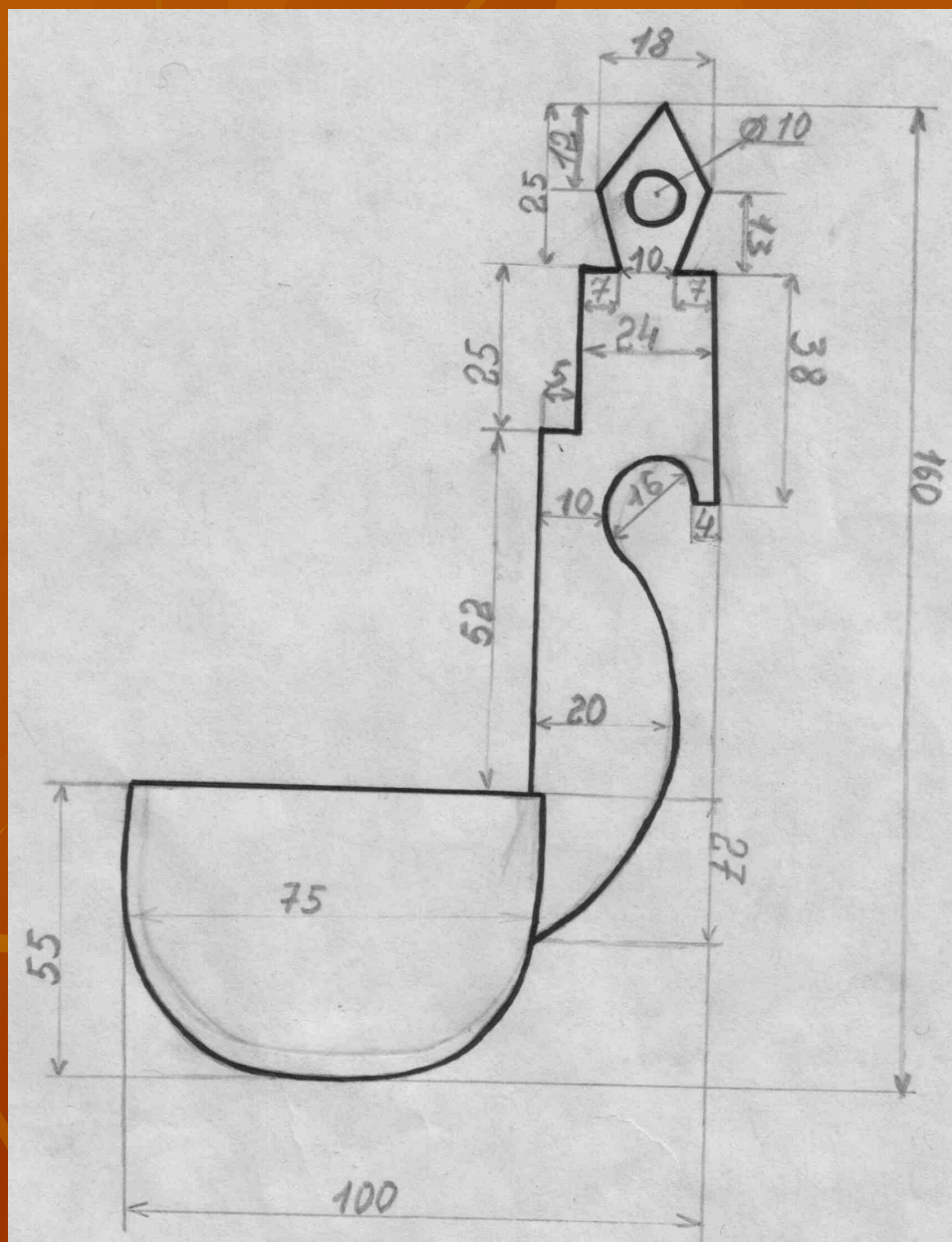

Из предложенных вариантов учащиеся выбрали образец б.

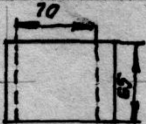

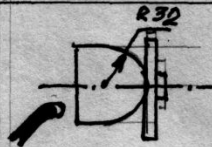
Чертеж ковшика

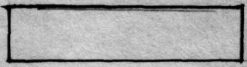
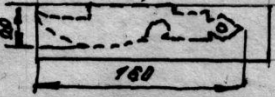
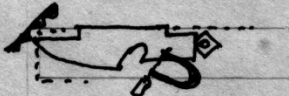

Технологическая карта изготовления ковшика

№№ п/п	Последовательность выполнения работы	Графическое изображение	Инструменты и приспособления
1 (дет.№1)	Выбрать заготовку с учетом припусков на обработку и выпилить ее по длине		Верстак, линейка, карандаш, угольник, ножовка
2	Закрепить заготовку на станке		СТД, отвертка, шурупы.
3	Обточить заготовку		Станок СТД-120, стамески.
4	Обточить внутреннюю часть		Станок СТД-120, стамески
5	Шлифовать поверхность		Станок СТД-120, шлифовальная колодка
6	Снять деталь с токарного станка, шлифовать торцы		Шлифовальная колодка
7	Лакировка		Лак, кисточка
8	Выбор заготовки		
9(д.2)	Разметка		Линейка, карандаш,
10.	Распилить заготовку, сохраняя линии разметки		Верстак, ножовка, лобзик.
11.	Шлифовка, отделка, сборка		Наждачная бумага, напильник, лак, клей

Последовательность работы на токарном станке

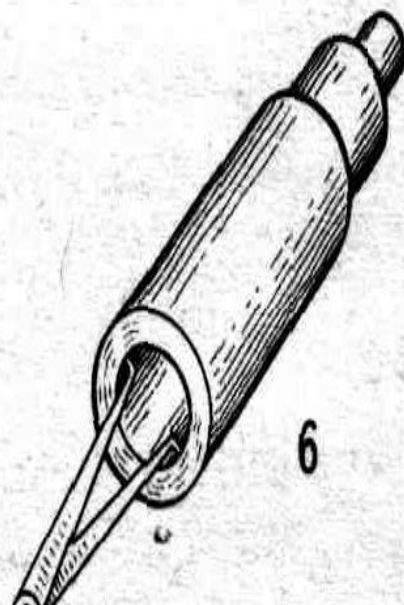
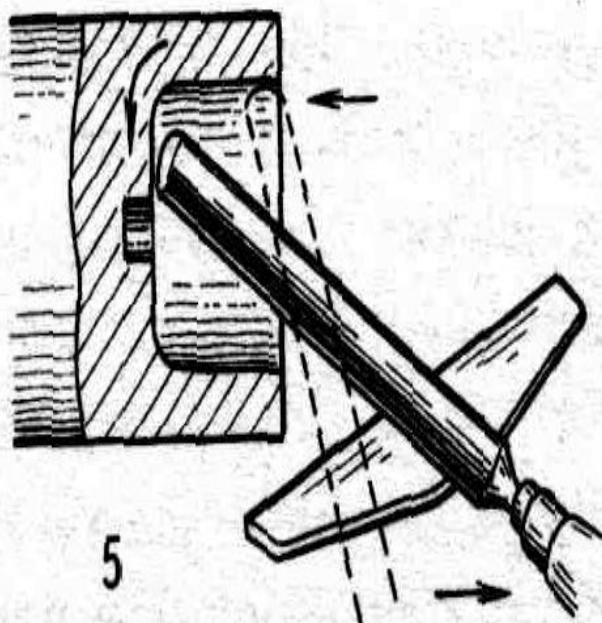
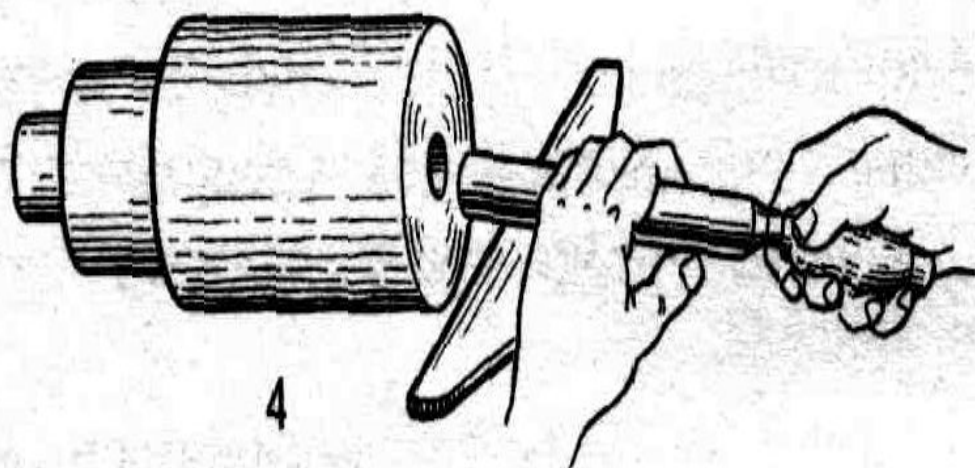

Инструменты и приспособления для изготовления ковшика

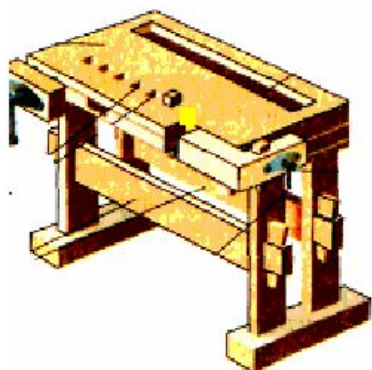

Верстак

Станок СТД-120

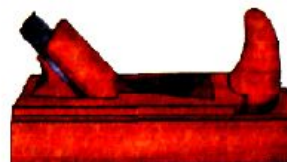

Рубанок



Напильник

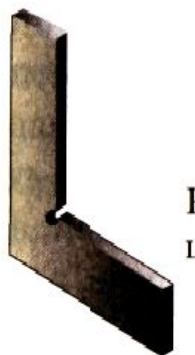

Угольник

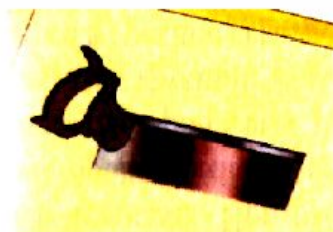

Ножовка



Молоток

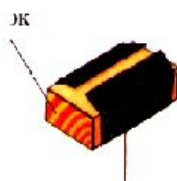

Наждачная бумага



Линейка

Правила безопасной работы при строгании

1. На рабочем месте строгальные инструменты надо класть на бок, ножами от себя.

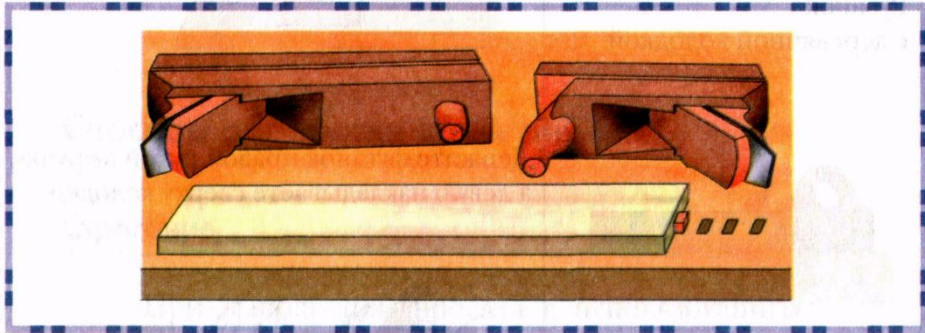

2. Заготовку на верстаке нужно закреплять надежно.

3. Перед строганием необходимо принять устойчивую рабочую позу: встать к верстаку в пол-оборота, левую ногу поставить вдоль верстака слегка вперед, а правую так, чтобы угол между ступнями был около 75° .

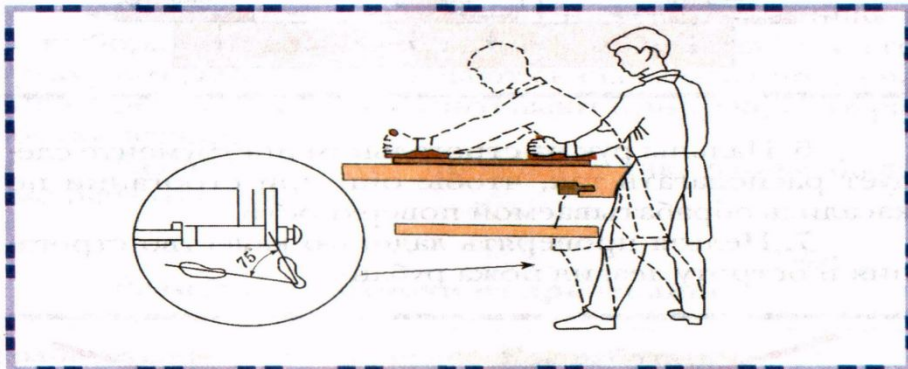

4. Рубанок правой рукой плотно обхватить за упор, а левой — удерживать за рожок.



5. При перемещении рубанка не касаться правой рукой заготовки, не держать пальцы близко к подошве инструмента. При строгании сначала сильнее нажимать на колодку левой рукой, потом

Правила техники безопасности при работе на токарном станке по дереву

Общие требования безопасности

При работе на токарном станке по дереву должна использоваться следующая спецодежда и индивидуальные средства защиты: халат хлопчатобумажный, берет, защитные очки.

Требования безопасности перед началом работы

Надеть спецодежду, волосы тщательно заправить под берет.

Проверить исправность режущего инструмента и правильность его заточки.

Убедиться в наличии и надежности крепления защитного кожуха ременной передачи, а также соединения заземления с корпусом станка.

Проверить отсутствие в заготовке сучков и трещин, надежно закрепить ее в центрах станка.

Установить подручник с зазором 2-3 мм от обрабатываемой детали и надежно закрепить его на центральной линии заготовки.

Проверить исправную работу станка на холостом ходу.

Требования безопасности во время работы

Включить вытяжную вентиляцию и местные отсосы древесной пыли, надеть защитные очки.

Подачу режущего инструмента к заготовке производить после того, как рабочий вал наберет полную скорость вращения.

Рабочий инструмент к заготовке подавать плавно, без сильного нажима.

Своевременно подвигать подручник к обрабатываемой детали. Не допускать увеличения зазора более 2-3 мм.

Не наклонять голову близко к вращающейся детали или инструменту.

Не передавать и не принимать какие-либо предметы через работающий станок.

Замерять обрабатываемую деталь только после полной остановки ее вращения.

Не останавливать станок путем торможения рукой вращающейся детали.

Не оставлять работающий станок без присмотра.

Требования безопасности по окончании работы

Отвести режущий инструмент от обрабатываемой детали и выключить станок. Удалить со станка стружку щеткой, не сдувать стружку ртом и не сметать ее рукой.

Провести влажную уборку помещения мастерской, выключить вытяжную вентиляцию и местные отсосы древесной пыли.

Снять спецодежду и тщательно вымыть руки с мылом.

Расход и стоимость материала

Древесина (кругл.)-----	2 руб
Рейка-----50x10x30-	1 руб
Наждачная бумага-----	9 руб.
Лак-----	3 руб
ИТОГО:-----	15 руб



Фирменный знак

Наш фирменный знак школы

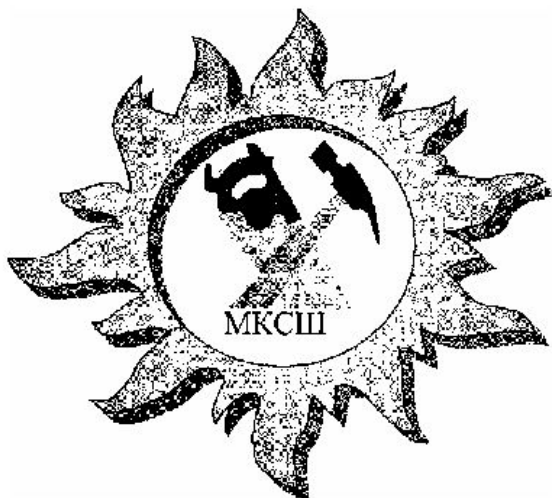

Об авторе

**Гремитских
Максим
Ученик 7 класса
Мари-Куптинской
основной школы**

**Литература: Учебник «Технология» 7-9 класс
авт.Симоненко В.Д.**

«Народное декоративное искусство» авт.Арбат Ю.А.

Учебник «Истор. марийской культуры»

**Образцы проектов учащихся Мари-Куптинской средней
школы.**