



**Воронежский государственный университет**  
**Военный учебный центр**

**Презентация по модулю**  
**«Тактическая и тактико-специальная подготовка»**

**Тема №3 «Организация, вооружение и боевая техника мотострелкового (танкового) батальона, артиллерийских подразделений дивизиона»**

## **Учебные цели:**

- 1. Изучить состав и назначение подразделений мотострелкового (танкового) батальона и артиллерийского дивизиона.**
- 2. Изучить основные образцы вооружения и военной техники и их тактико-технические характеристики.**

## **Воспитательная цель:**

**Воспитывать и развивать у студентов важные качества, необходимые будущим защитникам нашей Родины, чувство гордости к ВС РФ.**

## **Учебные вопросы:**

- 1. Состав и назначение подразделений мотострелкового (танкового) батальона и артиллерийского дивизиона.**
- 2. Основные образцы вооружения и военной техники и их тактико-технические характеристики.**

## **Литература:**

- 1. Учебное пособие «Основы общей тактики» ч.1. – ВГУ 2009 г.**
- 2. Теоретические основы организации и ведения боевых действий, учебное пособие. – Воронеж; ВГУ, 2006 г.**

# **Вопрос 1**

**Состав и назначение подразделений  
мотострелкового (танкового)  
батальона и артиллерийского  
дивизиона**

## **Предназначение, состав и вооружение мотострелкового батальона отдельной мотострелковой бригады на БТР**

**Мотострелковый батальон** является основным тактическим подразделением, может выполнять поставленные задачи самостоятельно, во взаимодействии с подразделениями артиллерии, авиации и других войск, а на приморском направлении – силами и войсками флота.

Для выполнения поставленных задач могут придаваться или выделяться для поддержки подразделения других видов, родов войск Вооружённых Сил, других войск и воинских формирований.

# Организация и вооружение МСБ на БТР

## **Мотострелковый батальон состоит из:**

- управления – 3 чел;
- штаба – 5 чел;

## **боевых подразделений:**

- три мотострелковые роты – по 96 чел;
- минометная батарея – 57 чел;
- гранатометный взвод – 22 чел;
- противотанковый взвод – 28 чел;

## **подразделений боевого обеспечения:**

- разведывательный взвод – 26 чел;
- инженерно-саперный взвод – 19 чел;
- взвод связи – 14 чел;

## **подразделений технического и тылового обеспечения:**

- взвод обеспечения – 36 чел;
- медицинский взвод – 14 чел.

- ◀ - 40
- ◀ - 2
- ◀ - 27
- ◀ - 6
- ◀ - 1
- ◀ - 1
- ◀ - 1
- ◀ - 1
- ⊖ - 8

**Учебный**

УНР 3    **МСБ** на бтр мсбр 512    ШМСБ 5

боевые    подразделения

- || - 29
- K - 6
- K - 35
- ◻K - 9
- ♂ - 153
- ⚠ - 4

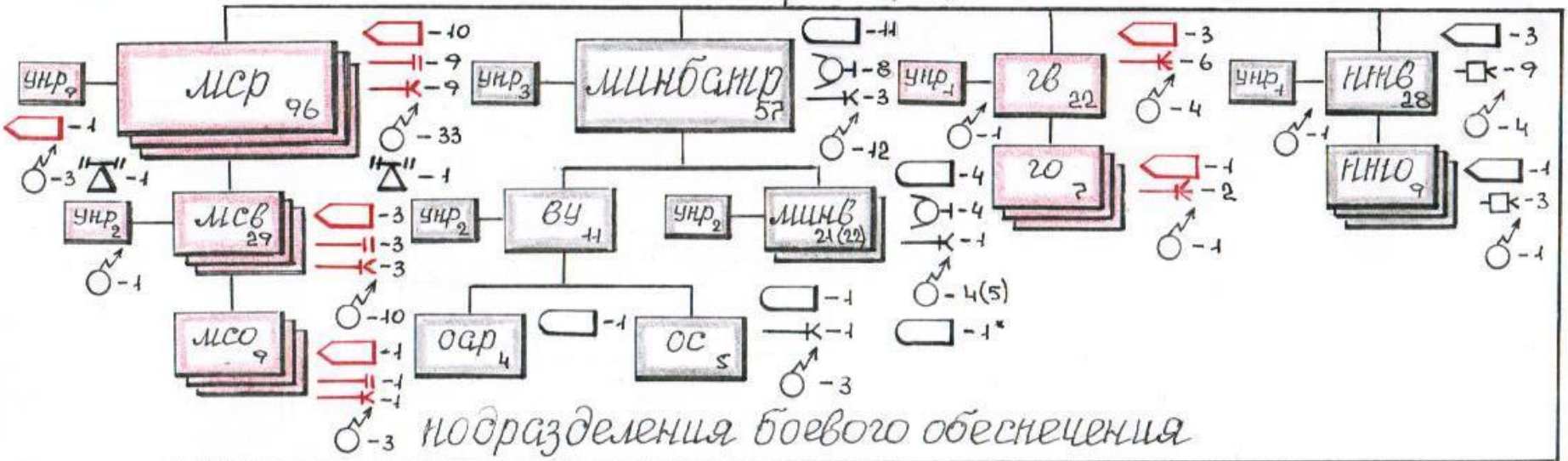

**подразделения боевого обеспечения**

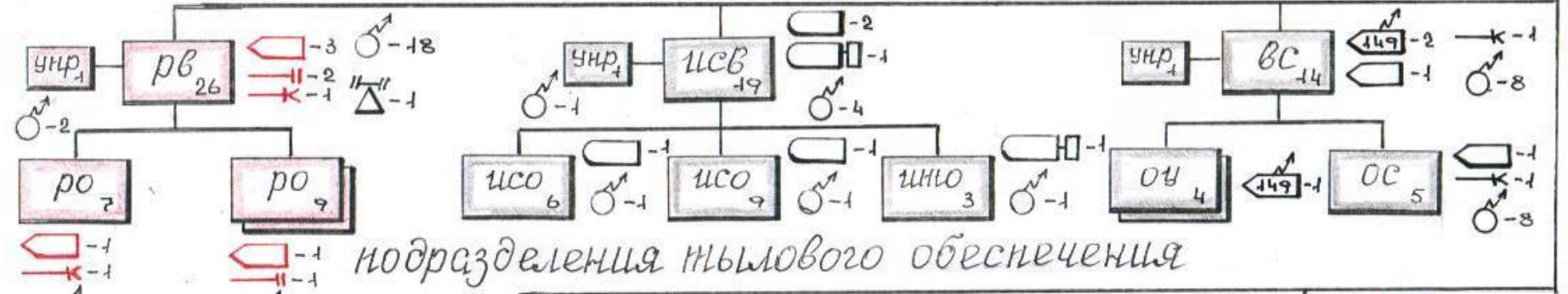

**подразделения тылового обеспечения**

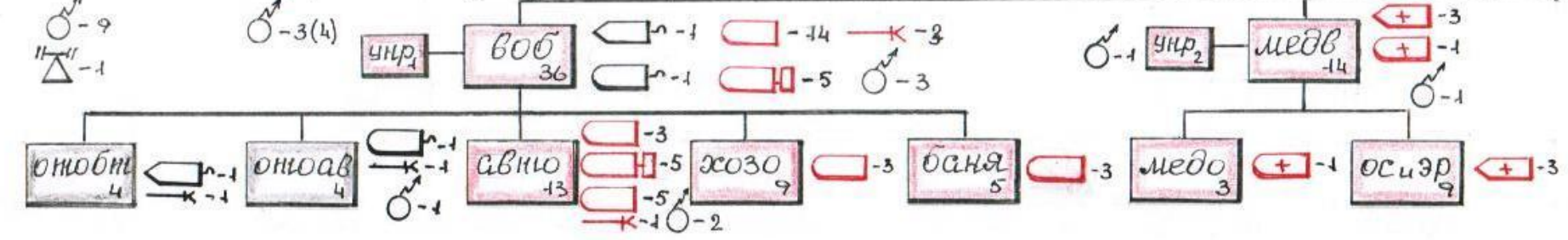

Учебный

- ◀ -40    ◻ -11    ▶ -3
- ↖ -2    ◻ -1    ◻ -1
- ◻ -21    ◻ -1    ◻ -8

- ↔ -6    ◻ -9
- ↔ -29    ◻ -4
- ↔ -35    ◻ -153

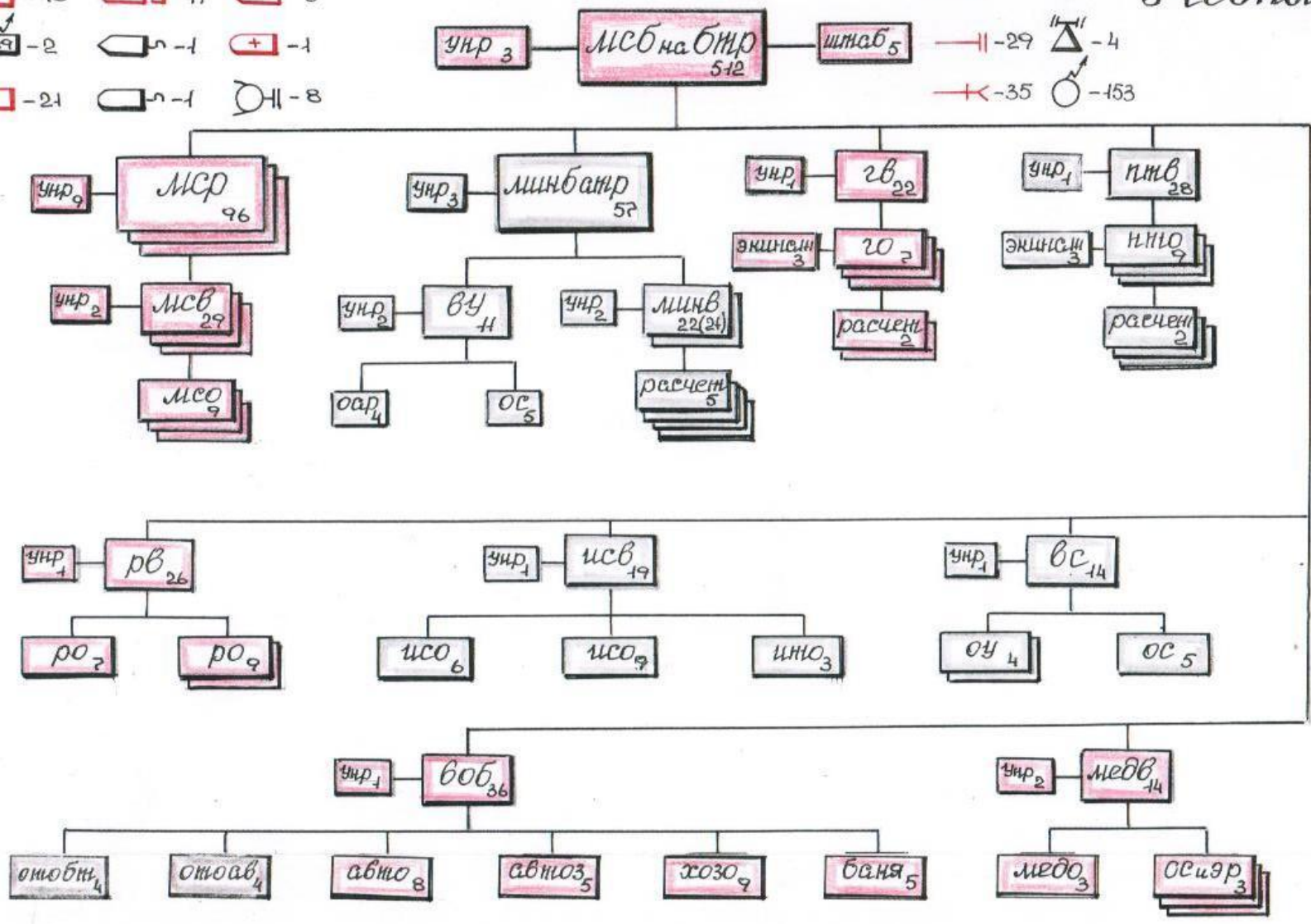



# МСР МСВ ОМСБР НА БТР (вариант)



## МСР

Управление - 9 чел.

1. Командир роты
2. Старший техник
3. Старшина
4. Санитарный инструктор
5. Командир отделения
6. Старший водитель
7. Наводчик пулемета БТР
8. Радиотелефонист
9. Оператор СБР

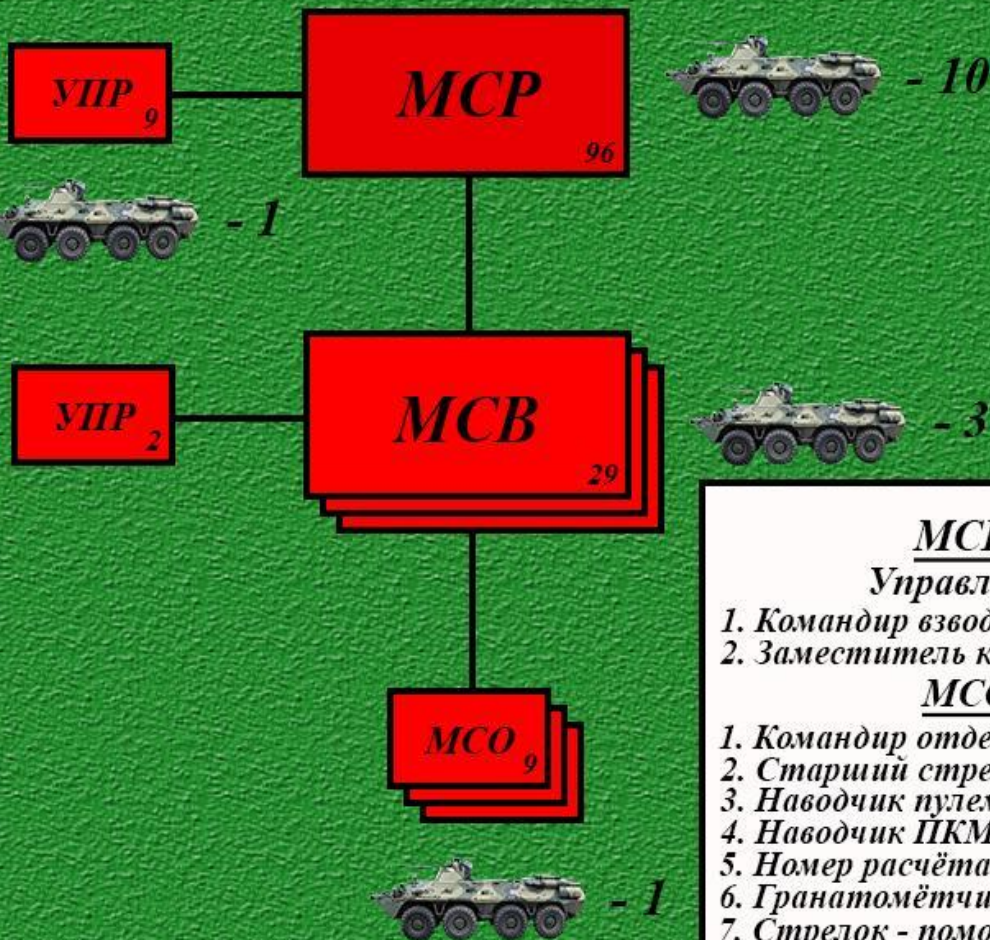

## МСВ - 29 чел.

Управление - 2 чел.

1. Командир взвода
2. Заместитель командира взвода

## МСО - 9 чел.

1. Командир отделения
2. Старший стрелок
3. Наводчик пулемета БТР
4. Наводчик ПКМ
5. Номер расчёта ПКМ
6. Гранатомётчик
7. Стрелок - помощник гранатомётчика
8. Стрелок
9. Водитель





# МИНБАТР МСБ ОМСБР (вариант)

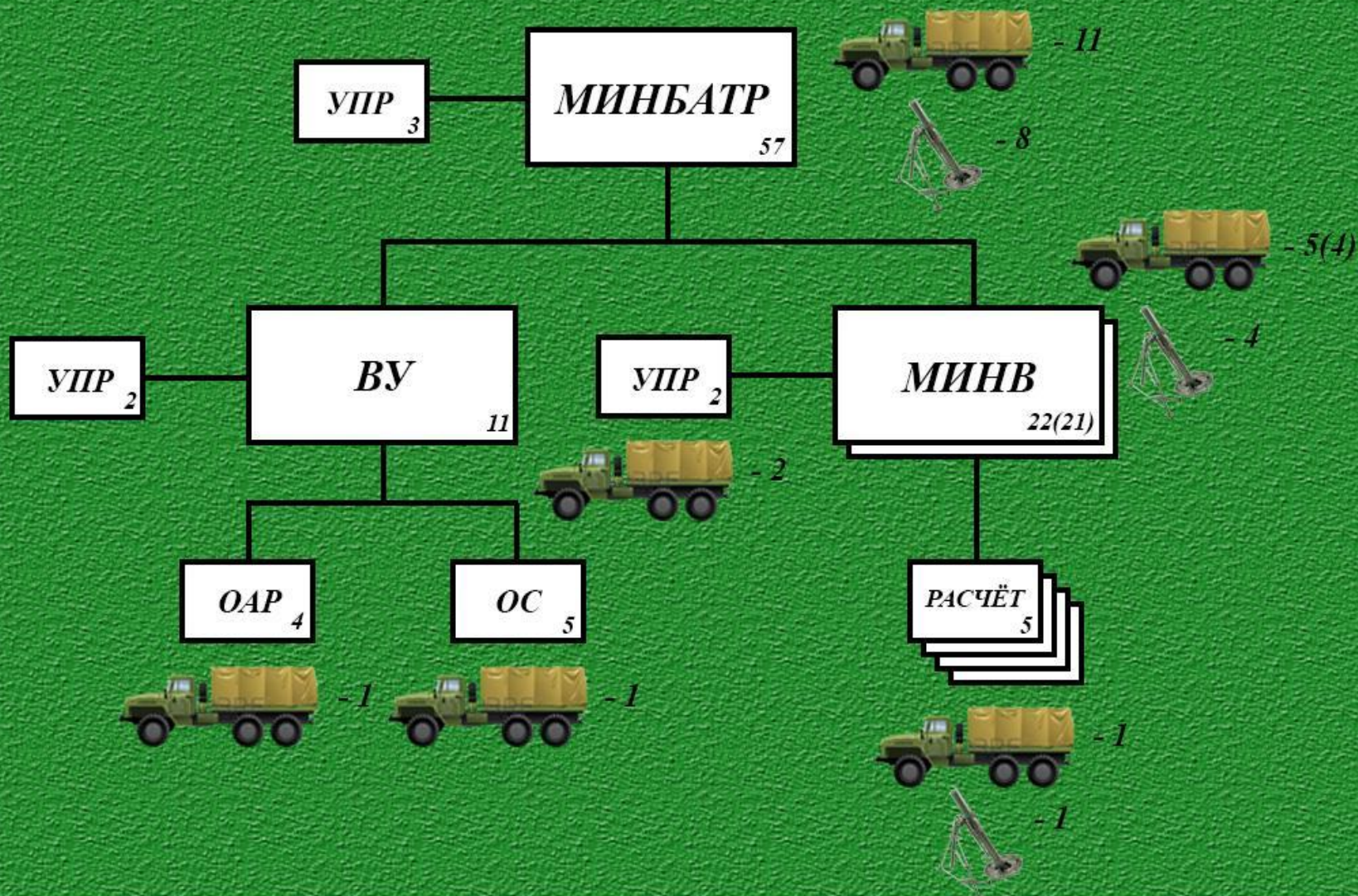



# ПТВ МСБ НА БТР (вариант)

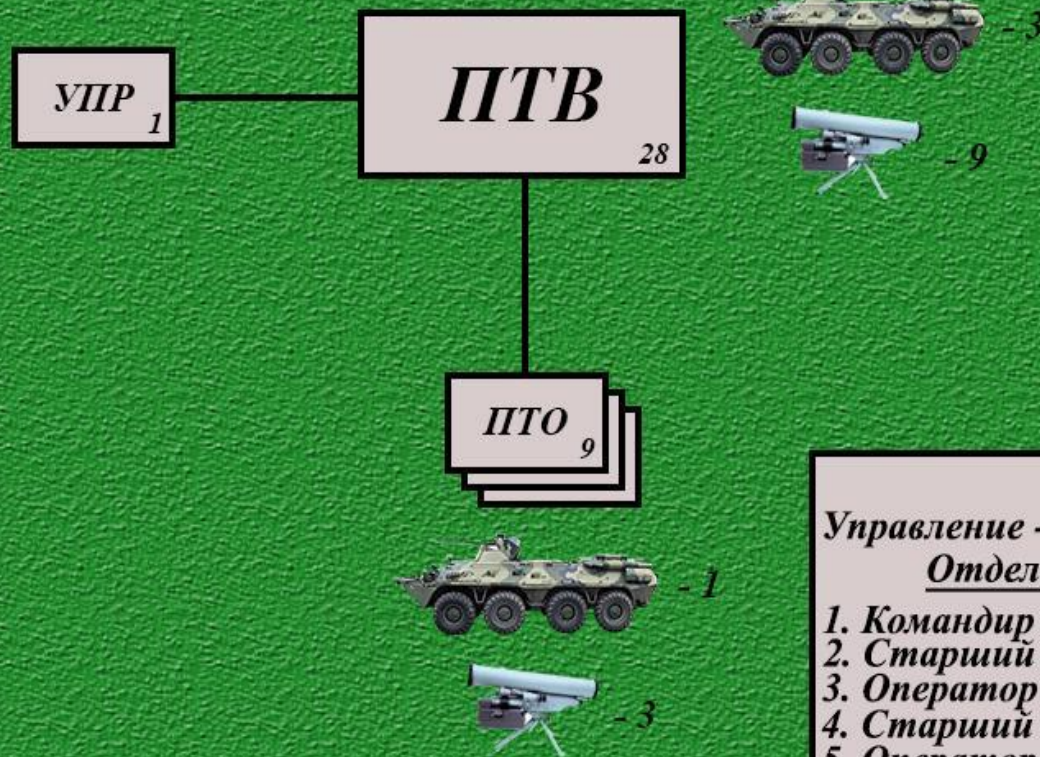

- ПТВ**  
**Управление - командир взвода**  
**Отделение ПТУР**
1. Командир отделения
  2. Старший оператор
  3. Оператор
  4. Старший оператор
  5. Оператор
  6. Старший оператор
  7. Оператор
  8. Наводчик пулемета БТР
  9. Водитель

## **Личный состав, техника и вооружение:**

<b>Наименование</b>	<b>Кол-во</b>	<b>Наименование</b>	<b>Кол-во</b>	<b>Наименование</b>	<b>Кол-во</b>
<b>Личный состав</b>	<b>512</b>	<b>МТО АТ</b>	<b>1</b>	<b>АГС-17</b>	<b>6</b>
<b>БТР-80</b>	<b>40</b>	<b>Санитарные БТР</b>	<b>3</b>	<b>РПГ-7В</b>	<b>35</b>
<b>КШМ Р-149БМР</b>	<b>2</b>	<b>Сан. автомобиль</b>	<b>1</b>	<b>ПТРК «Фагот» 9К111</b>	<b>9</b>
<b>Автомобили</b>	<b>33</b>	<b>120-мм М «Сани»</b>	<b>8</b>	<b>Радиостанции</b>	<b>153</b>
<b>МТО БТ</b>	<b>1</b>	<b>РПК-74</b>	<b>29</b>	<b>СБР</b>	<b>4</b>

## **Предназначение, состав и вооружение танкового батальона отдельной мотострелковой бригады**

**Танковый батальон** является основным тактическим подразделением, может выполнять поставленные задачи самостоятельно, во взаимодействии с подразделениями артиллерии, авиации и других войск, а на приморском направлении – силами и войсками флота.

Для выполнения поставленных задач могут придаваться или выделяться для поддержки подразделения других видов, родов войск Вооружённых Сил, других войск и воинских формирований.

## **Танковый батальон состоит из:**

- управления – 2 чел;
- штаба – 5 чел;

### **боевых подразделений:**

- четырех танковых рот – по 32 чел;

### **подразделения боевого обеспечения:**

- взвода связи – 12 чел;

### **подразделений технического и тылового обеспечения:**

- взвода обеспечения – 27 чел;
- медицинского пункта – 3 чел.

Учебный

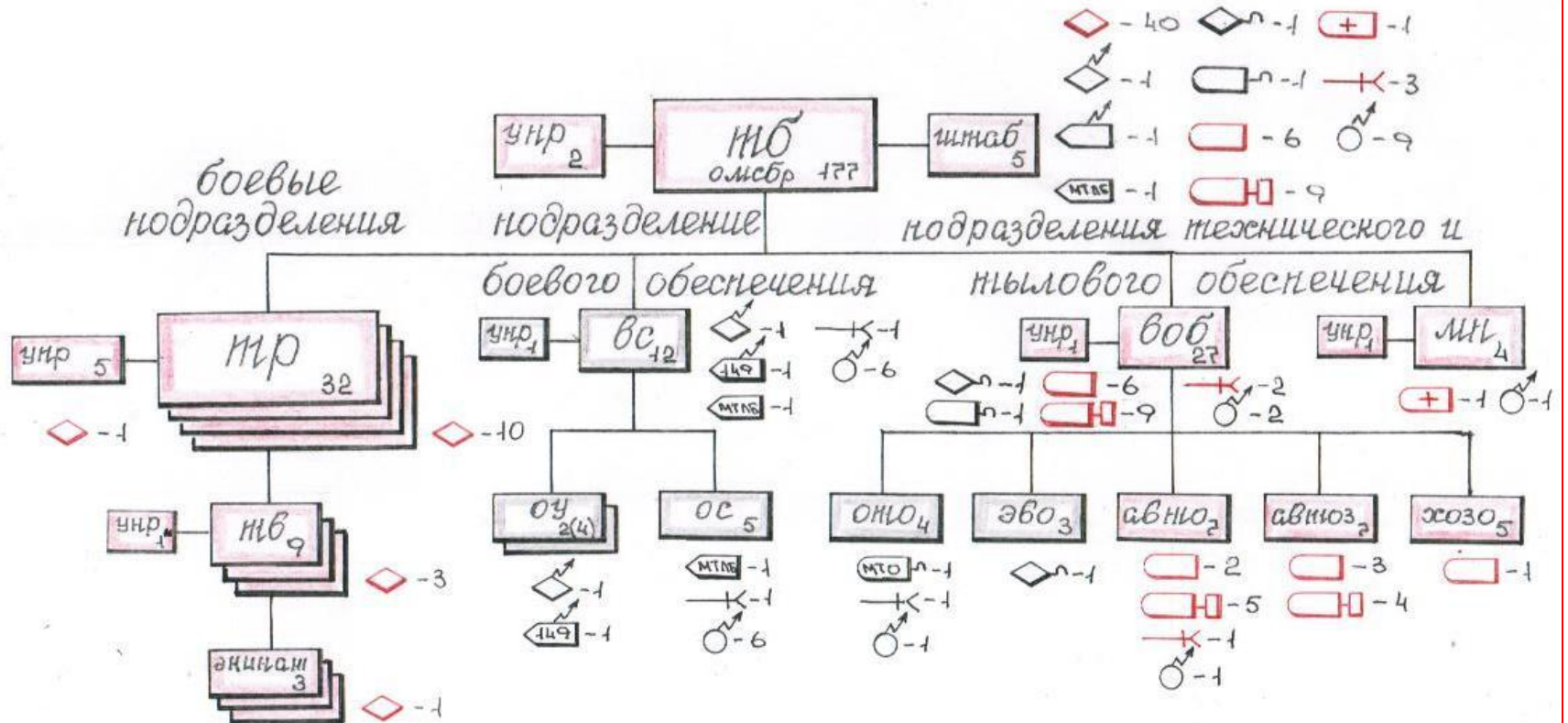

## **Личный состав, техника и вооружение:**

<b>Наименование</b>	<b>Кол-во</b>	<b>Наименование</b>	<b>Кол-во</b>	<b>Наименование</b>	<b>Кол-во</b>
<b>Личный состав</b>	<b>177</b>	<b>Автомобили</b>	<b>15</b>	<b>Сан. автомобиль</b>	<b>1</b>
<b>Танки Т-80</b>	<b>41</b>	<b>МТО БТ</b>	<b>1</b>	<b>РПГ</b>	<b>35</b>
<b>КШМ Р-149БМР</b>	<b>1</b>	<b>МТО АТ</b>	<b>1</b>	<b>Радиостанции</b>	<b>9</b>

# **Предназначение, состав и вооружение противотанкового артиллерийского дивизиона отдельной мотострелковой бригады**

**Противотанковый артиллерийский дивизион**  
**является** основное огневое и тактическое  
подразделение артиллерии.

Предназначен для уничтожения танков и других  
бронированных машин противника.

В полном составе или без части подразделений, как  
правило, составляет противотанковый резерв.

Подразделения дивизиона могут придаваться  
мотострелковым подразделениям.



# **Противотанковый артиллерийский дивизион состоит из:**

- управления – 3 чел;**
- штаба – 4 чел;**
- взвода управления дивизиона – 14 чел;**

## **огневых подразделений:**

- противотанковой артиллерийской батареи – 32 чел;**
- двух батарей ПТУР – по 32 чел;**

## **подразделений технического и тылового обеспечения:**

- взвода обеспечения – 17 чел;**
- тренажера – 2 чел.**

# Учебный

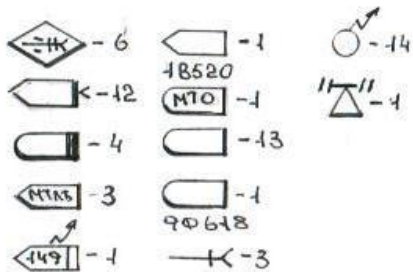

## боевые подразделения

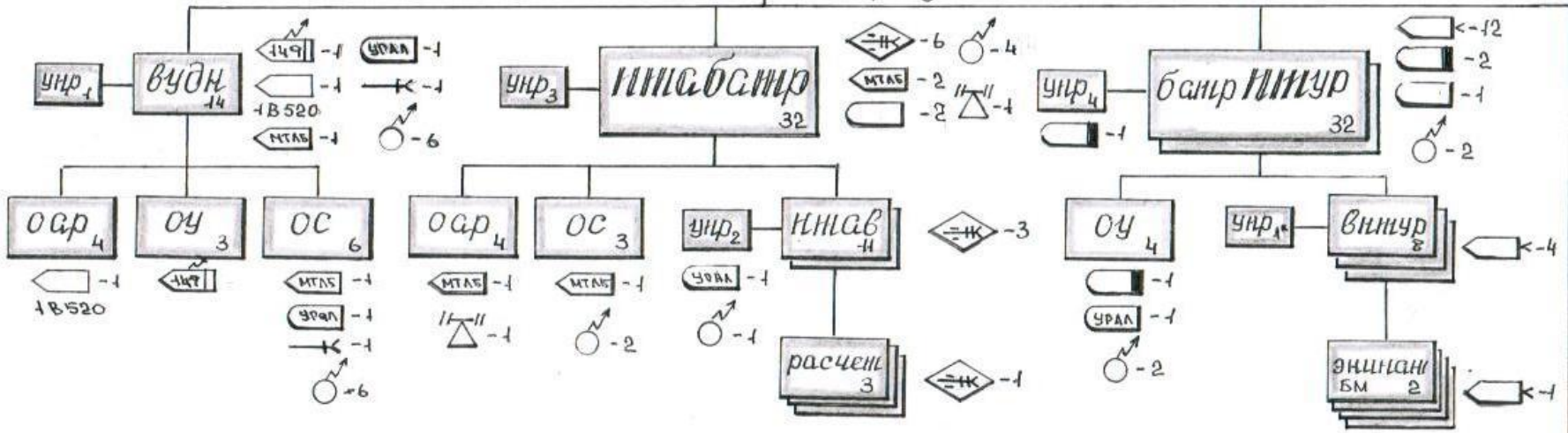

## подразделения тылового обеспечения

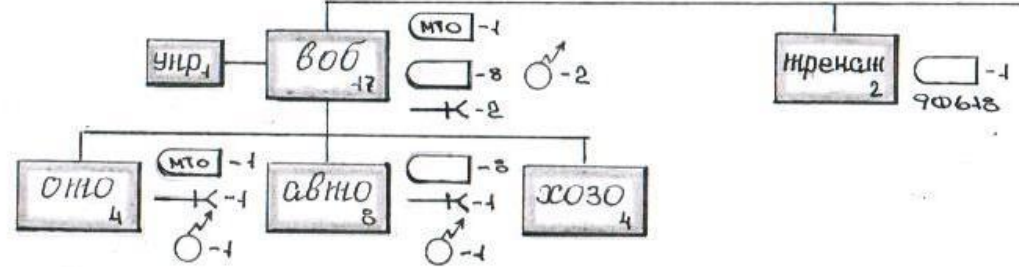



# ПТАБАТР ПТАДН ОМСБР (вариант)

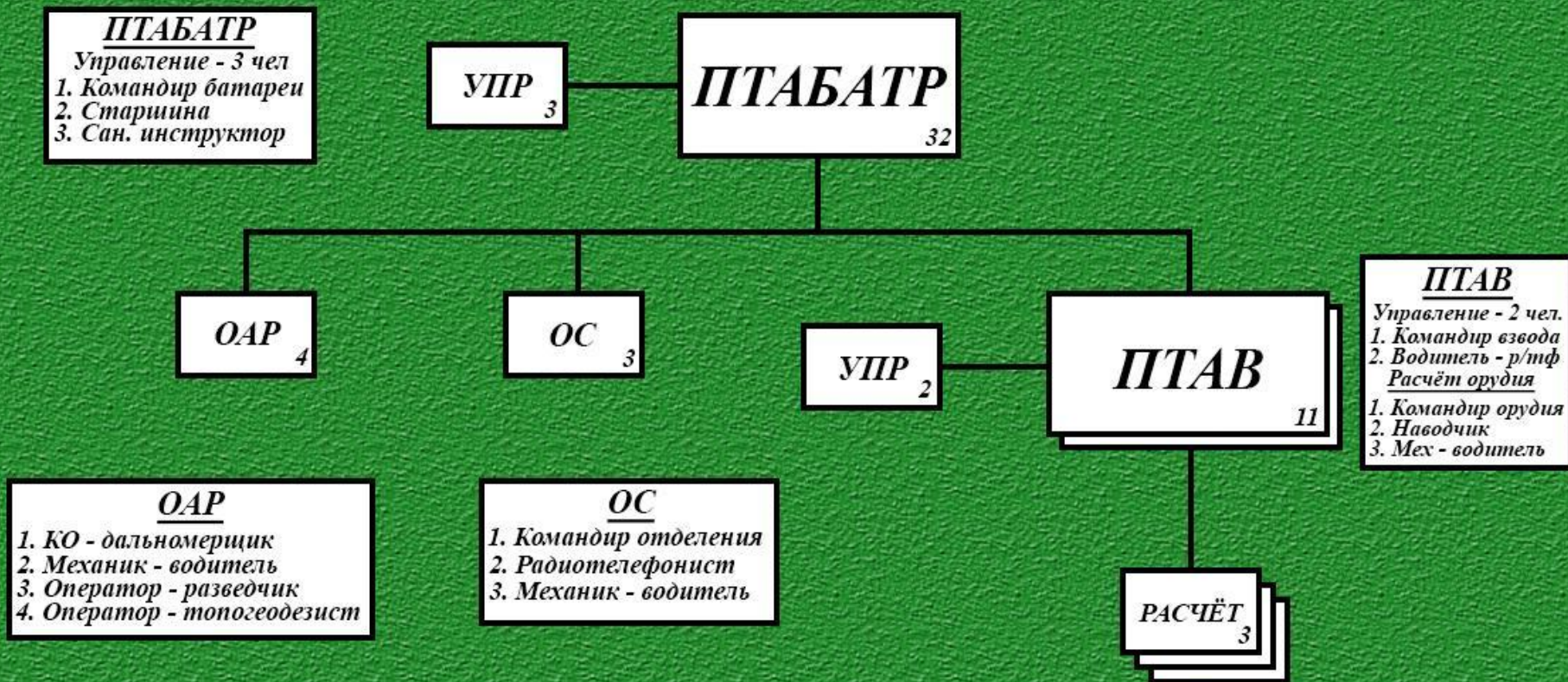



# ПТАБАТР ПТАДН ОМСБР (вариант)

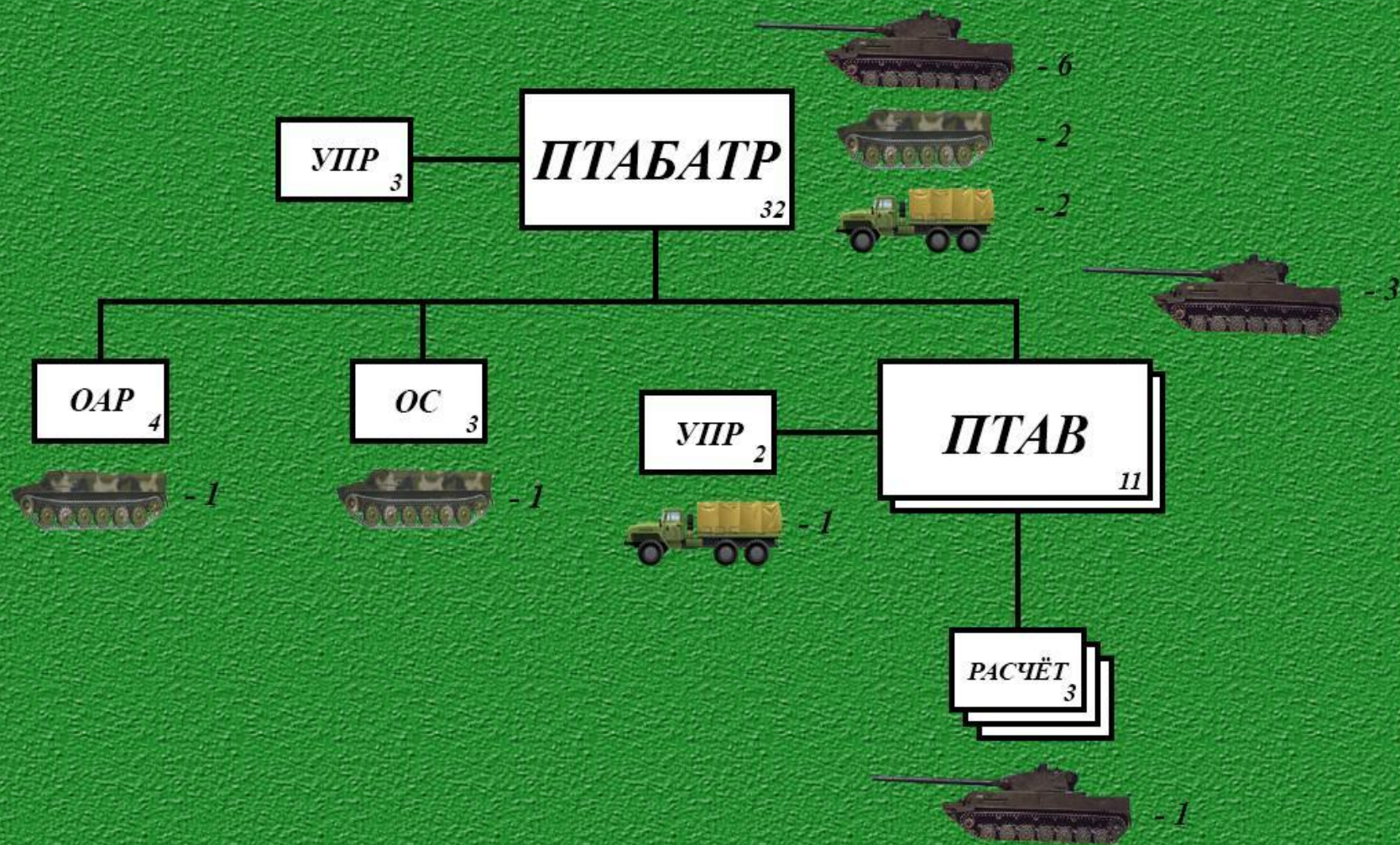



# БАТР ПТУР ПТАДН ОМСБР (вариант)



## УПР - 4 чел.

1. Командир батареи
2. Старшина
3. Телефонист
4. Водитель



## ОУ - 4 чел.

1. Командир отделения
2. Радиотелефонист
3. Водитель - р/тф
4. Водитель

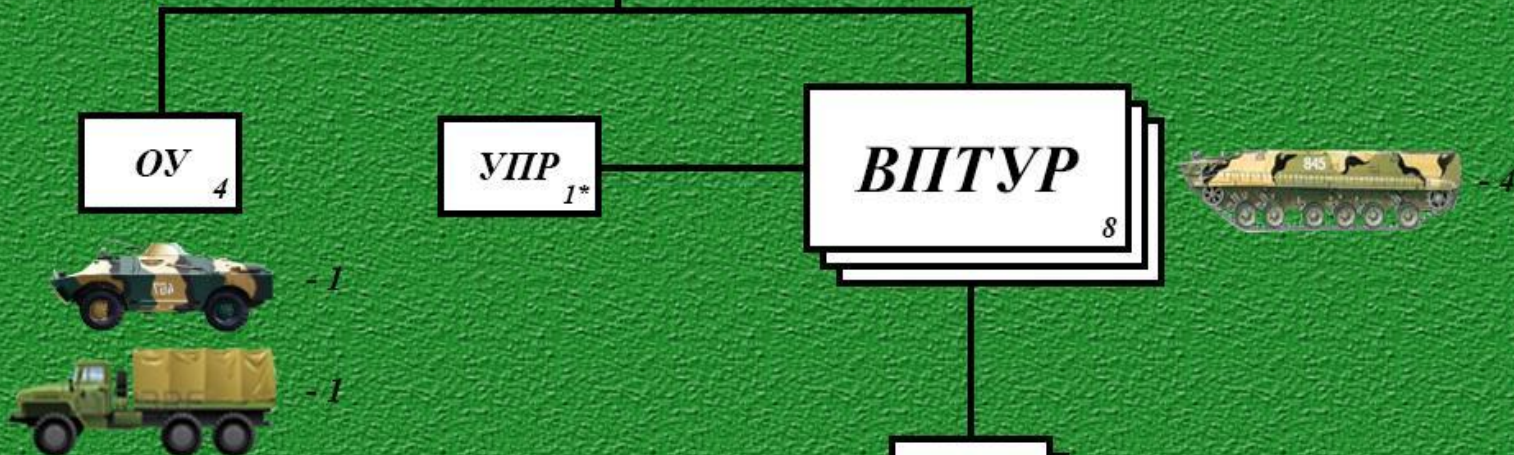

## ВПТУР - 8 чел.

Управление - 1 чел.

Командир взвода \*

Экипажи БМ (во взводе - 4) - 8 чел.

1. Командир БМ

2. Механик - водитель - оператор

## **Личный состав, техника и вооружение:**

<b>Наименование</b>	<b>Кол-во</b>	<b>Наименование</b>	<b>Кол-во</b>	<b>Наименование</b>	<b>Кол-во</b>
<b>Личный состав</b>	<b>136</b>	<b>БРДМ - 2</b>	<b>4</b>	<b>МТО АТ</b>	<b>1</b>
<b>125 мм «Спрут»</b>	<b>6</b>	<b>БТР-80</b>	<b>1</b>	<b>РПГ-7В</b>	<b>3</b>
<b>БМ ПТРК «Корнет - Э»</b>	<b>24</b>	<b>МТЛБ</b>	<b>3</b>	<b>Тренажер 9Ф618</b>	<b>1</b>
<b>КШМ 149</b>	<b>1</b>	<b>Автомобили</b>	<b>13</b>	<b>Радиостанции</b>	<b>14</b>

## **Вопрос 2**

**Основные образцы вооружения и военной  
техники и их тактико-технические  
характеристики**

**БТР**



**БТР-80  
Газ-5903**





**БТР- 82А**



**БТР-90**  
**Газ-5923**



**БТР Б-11 «Курганец-25»  
Объект 693**





**БТР-К17 ВПК-7829**  
**«Бумеранг»**

<b>Показатели</b>	<b>БТР-80 Газ-5903</b>	<b>БТР-82А</b>	<b>БТР-90 Газ-5923</b>	<b>БТР Б-11 «Курганец-25» Объект 693 планируется 2017</b>	<b>БТР-К17 ВПК-7829 «Бумеранг» планируется 2019 г</b>
<b>Год принятия на вооружение</b>	1986 г	2013 г	2013 г не принят	2017	2019 г
<b>Боевая масса, т.</b>	13,6	16	22	22	20-25
<b>Экипаж (десант), чел.</b>	2(7)	2(8)	2(8)	3(8)	3(7)
<b>Вооружение:</b>	- - 14,5мм пулемет КПВТ - 7,62мм пулемет ПКТ	- 30мм авт. пушка 2А42 - -	ПТУР 9М133 «Конкурс-М» 30мм авт. пушка 2А42 - 30мм АГС-17 7,62мм пулемет ПКТМ	- - 12,7мм пулемет 6П49«Корд» - 7,62мм пулемет ПКТМ	ПТУР 9М133 «Корнет-Д» 30мм авт. пушка 2А42 - 7,62мм пулемет ПКТМ
<b>Боекомплект:</b>					
<b>ПТУР</b>	-	-	4	-	4
<b>30мм авт. пушка 2А42</b>	-	500	500	-	500
<b>30мм АГС-17</b>	-	-	400	-	-
<b>14,5мм пулемет КПВТ</b>	500	-	-	-	-
<b>12,7мм пулемет 6П49«Корд» 7,62мм ПКТ</b>	2000	2000	2000	300 2000	- 2000
<b>Эффективная дальность стрельбы, м.:</b>	-	-	4000	-	8000
<b>ПТУР</b>	1500	1500	1500	2000	2000
<b>2А42, КПВТ, «Корд»:</b>	2000	4000	4000	-	6500
<b>по л/брон. технике</b>	-	2000	2000	1500	2000
<b>по живой силе</b>	1500	-	1700	-	-
<b>по возд. целям</b>	-	-	1500	-	-
<b>30мм АГС-17 7,62мм ПКТ</b>	-	-	-	-	1500
<b>Мощность двигателя, л/с</b>	КамАЗ-37403 диз. 260	КамАЗ-740.1430 диз. 300	2В-06-2М диз. 510	ЯМЗ-780 турб.диз.750	УТД-32 ТР турб. диз. 510
<b>Максимальная скорость, км/ч:</b>					
<b>по шоссе</b>	80	80	100	80	100
<b>на плаву</b>	9	10	12	10	-
<b>Запас хода по шоссе, км.</b>	600	600	800	не менее 600	800

**БМП**



**БМП-2М  
Объект 675**



**БМП-3**  
**Объект 688**



**БМП-3М**  
**«Каркас-2»**



«Курганец-25»



**БМП Б-11 Объект 695  
«Курганец-25»**



[bastion-karpenko.ru/index](http://bastion-karpenko.ru/index) ВТС БАСТИОН фото: А.В.Карпенко Москва 09.05.2015

## **Тяжелый БМП Т-15 Объект 149 «Барбарис»**

Показатели	БМП-2М Объект 675	БМП-3 Объект 688	БМП-3М «Каркас-2»	БМП Б-11 Объект 695 «Курганец-25»	Тяжелый БМП Т-15 Объект 149 «Барбарис»
Год принятия на вооружение	2010	1987	2011	планируется 2017	планируется 2017
Боевая масса, т.	16	18,7	22	25	50
Экипаж (десант), чел.	3(7)	3(9)	3(9)	3(8)	3(9)
Вооружение:	ПТУР 9М120 «Атака» - 30мм авт. пушка 2А42 30мм АГС-17 7,62мм пулемет ПКТ	ПТУР 9М117 «Бастион» 100мм пушка 2А72 30мм авт. пушка 2А42 - 7,62мм пулемет 3×ПКТ	ПТУР 9М117М1 «Аркан» 100мм пушка 2А70 30мм авт. пушка 2А42 - 7,62мм пулемет 3×ПКТ	ПТУР 9М133ФМ-3 «Корнет-ДЭ» - 30мм авт. пушка 2А42 - 7,62мм пулемет ПКТ	ПТУР 9М133 «Корнет-Д» - 30мм авт. пушка 2А42 - 7,62мм пулемет ПКТ
Боекомплект:					
ПТУР	4	8	8	4	4
100мм пушка 2А72	-	40	40	-	-
30мм авт. пушка 2А42	300 офз. + 200 бт.	300 офз. + 200 бт.	300 офз. + 200 бт.	-	-
30мм АГС-17 7,62мм ПКТ	400 2000	- 3×2000	- 3×2000	340 офз. + 160 бт. - 2000	300 офз. + 200 бт. - 2000
Эффективная дальность стрельбы, м.:					
ПТУР	6000	3500-6000	5500	10000	8000
100мм пушка 2А72	-	4000	4000	-	-
30мм авт. пушка 2А42:	1500	2000	2000	2000	2000
по л/брон. технике	4000	6500	6500	6500	6500
по живой силе	2000	2000	2000	2000	2000
по возд. целям	1700	-	-	-	-
30мм АГС-17 7,62мм ПКТ	1500	1500	1500	1500	1500
Мощность двигателя, л/с	УТД-23Т турб.диз. 360	УТД-29 диз. 500	УТД-32 турб.диз. 660	ЯМЗ-780 турб.диз.750	2В-12-3А турб.диз.1500
Максимальная скорость, км/ч:					
по шоссе	65	70	70	80	75
на плаву	7	10	10	10	-
Запас хода по шоссе, км.	550-600	600	600	не менее 600	500

# Танки



**Т-64БВ**  
**Объект 447А**



**Т-72Б «Урал»  
Объект 184**



**Т-80У «Гроза»  
Объект 219А**



**Т-90 «Владимир»  
Объект 188**



**Т-14 «Армата»  
Объект 148**



<b>Показатели</b>	<b>Т-64БВ Объект 447А</b>	<b>Т-72Б «Урал» Объект 184</b>	<b>Т-80У «Гроза» Объект 219А</b>	<b>Т-90 «Владимир» Объект 188</b>	<b>Т-14 «Армата» Объект 148</b>
<b>Год принятия на вооружение</b>	1985	1985	1985	2001	2016
<b>Боевая масса, т.</b>	42,4	44,5	46	46,5	48
<b>Экипаж, чел.</b>	3	3	3	3	3
<b>Вооружение:</b>	ПТУР 9М112 125мм пушка Д-81 12,7 мм пулемет НСВТ 7,62мм пулемет ПКТ	ПТУР 9М112 125мм пушка 2А46М 12,7 мм пулемет НСВТ 7,62мм пулемет ПКТ	ПТУР 9М119М 125мм пушка 2А46М-4 12,7 мм пулемет НСВТ 7,62мм пулемет ПКТ	ПТУР 9М119М 125мм пушка 2А46М-2 12,7 мм пулемет НСВТ 7,62мм пулемет ПКТ	ПТУР 9М133ФМ-3 125мм пушка 2А82-1М 12,7 мм пулемет «Корд» 7,62мм пулемет ПКТМ
<b>Боекомплект:</b>					
<b>125мм пушка</b>	36	45	45	43	45
<b>12,7 мм пулемет НСВТ</b>	300	300	300	300	300
<b>7,62мм пулемет ПКТ</b>	1250	2000	2000	2000	2000
<b>Эффективная дальность стрельбы, м.:</b>					
<b>ПТУР</b>	4000	4000	5000	5000	10000
<b>125мм пушка:</b>	4000	4000	4000	4000	7000
<b>по брон. технике по живой силе</b>	до 10000	до 10000	до 10000	до 10000	
<b>12,7 мм пулемет НСВТ</b>	2000	2000	2000	2000	2000
<b>7,62мм пулемет ПКТ</b>	1500	1500	1500	1500	1500
<b>Мощность двигателя, л/с</b>	турб.порш. диз 5ТДФ 700	диз. В-84-1 840	газ.турб. 1250	диз. 840	многотопливный 1500
<b>Максимальная скорость, км/ч:</b>	60	65	70	65	80-90
<b>Запас хода по шоссе, км.</b>	500-600	500	450	520	500

**ПТРК**



**ПТРК 9К111  
«Фагот»**



**ПТРК 9К115-2**  
**«Метис-М»**



© УМБУ К. Платин

**БМ ПТРК 9К114  
«Штурм-С» МТ-ЛБ»**



**«БМ ПТРК 9П148  
«Конкурс-М» БРДМ-2**

From A. Khlopotov's Archive  
aleseykhlopotov@mail.ru <http://gskfbn.blogspot.com/>



**БМ ПТРК 9К123  
«Хризантема»**

<b>Показатели</b>	<b>ПТРК 9К111 «Фагот»</b>	<b>ПТРК 9К115-2 «Метис-М»</b>	<b>БМ ПТРК 9К114 «Штурм-С» МТ-ЛБ</b>	<b>БМ ПТРК 9П148 «Конкурс-М» БРДМ-2</b>	<b>БМ ПТРК 9К123 «Хризантема»</b>
<b>Год принятия на вооружение</b>	1970	1992	1979	1991	2005
<b>Индекс ПТУР</b>	9М111	9М131	9М120	9М113	9М123
<b>Индекс ПУ/комплекса</b>	9П135	9П151	9П149	9П148	9П157-2
<b>Дальность стрельбы, м.</b>	70 — 2000	80-1500	400-5000	75-4000	400-5000
<b>Скорострельность выстр./ мин.</b>	3	3	4	4	4
<b>Средняя скорость полета, м/с.</b>	183	200	350-400	250	около 400
<b>Калибр (диаметр), мм.</b>	120	130	130	135	152
<b>Масса ракеты: в ТПК, кг.</b>	13	13,8	46,5	25,3	54
<b>без ТПК, кг.</b>	11,3	13	31,4	14,5	46
<b>Масса ПУ, кг.</b>	22,5	10	-	-	-
<b>комплекса, т.</b>	-	-	12	7	19,4
<b>Бронепробиваемость под углом 90°мм.</b>	до 600	900	более 800	560	1250
<b>Боекомплект, шт.</b>	2	2	12	20 или 15	15
<b>Расчет/экипаж, чел.</b>	2	2	2	2	2

# Ствольная артиллерия



**ПТП МТ-12 2А29  
«Рапира»**





**ПТИ 2А45М  
«Спут-Б»**



**Гаубица 2А65  
«Мста-Б»**



zzaharr.livejournal.com

**СГ 2С7М «Пион»  
Объект 216**



**СГ 2С19 «Мста-С»  
Объект 316**



**СГ 2С35  
«Коалиция-СВ»**

<b>Показатели</b>	<b>ПТН МТ-12 2А29 «Рапира»</b>	<b>ПТН 2А45М «Спрут-Б»</b>	<b>Гаубица 2А65 «Мста-Б»</b>	<b>СГ 2С7М «Пион» Объект 216</b>	<b>СГ 2С19 «Мста-С» Объект 316</b>	<b>СГ 2С35 «Коалиция-СВ»</b>
<b>Год принятия на вооружение</b>	1970	1989	1987	1986	1989	планируется 2019
<b>Калибр, мм.</b>	100	125	152	203	152	152
<b>Дальность стрельбы, м.</b>						
БПС	3000					
КС	5950		24700	35000	24700	40000
ОФС	8200	12200	28900	50000	29000	70000
АРС	-					
<b>Скорострельно сть выстр./ мин.</b>	6-14	6-8	до 7	2,5	7-8	более 10
<b>Боекомплект, шт.</b>	20	60	60	8	50	50-70
<b>Расчет/экипаж, чел.</b>	7	7	8	6	5	3
<b>Масса, кг.</b>	3100	6500	7000	46500	42000	48000

# Минометы



**2Б14**  
**«Поднос»**



[nevskii-bastion.ru/index](http://nevskii-bastion.ru/index) НЕВСКИЙ БАСТИОН фото: А.В. Карпенко МВСВ-2010

## **2Б9М «Василек»**





**2С12  
«Сани»**



**2С23  
«Нона-СВ»**



**2С4 «Тюльпан»  
Объект 305**

<b>Показатели</b>	<b>2Б14 «Поднос»</b>	<b>2Б9М «Василек»</b>	<b>2С12 «Сани»</b>	<b>2С23 «Нона-СВ»</b>	<b>2С4 «Тюльпан» Объект 305</b>
<b>Год принятия на вооружение</b>	1983	1971	1981	1991	1972
<b>Калибр, мм.</b>	82	82	120	120	240
<b>Дальность стрельбы, м.</b>	85-3100	800-4270	460-7100	ОФ до 8800 АРМ до1280	800-19690
<b>Скорострельность выстр./ мин.</b>	15-22	100-120	до 10	6-8	68-77 выстр./час
<b>Боекомплект, шт.</b>	76 или 116	226	56	30	40 или 20
<b>Расчет/экипаж, чел.</b>	2 или 4	4	5	4	5
<b>Масса, кг.</b>	42	632	210	14500	27500
<b>Вес мины, кг.</b>	3,14	4,6	16,8	16,1	ОФ 130 АРМ 228

## **Задание на самостоятельную работу:**

- 1. Изучить состав и назначение подразделений мотострелкового (танкового) батальона и артиллерийского дивизиона.**
- 2. Изучить основные образцы вооружения и военной техники и их тактико-технические характеристики.**
- 3. Подготовиться к летучке по пройденной теме.**

## **Рекомендуемая литература:**

- 1. Учебное пособие «Основы общей тактики» ч.1. – ВГУ 2009.**
- 2. Теоретические основы организации и ведения боевых действий, учебное пособие. – Воронеж; ВГУ, 2006.**