



Тема: Информационная система для профессионального образования «Бугульминский машиностроительный техникум»

Выполнил:

Руководитель:

Цель ВКР - разработка информационной системы для профессионального образования «Бугульминский машиностроительный техникум»

Задачи ВКР:

- изучить процесс обучения;
- выработать перечень требований к разрабатываемой системе;
- осуществить выбор программно-технического обеспечения;
- осуществить выбор инструментальных средств разработки;
- создать программную реализацию системы.

Схема структуры ГАПОУ «Бугульминский машиностроительный техникум»



Схема документопотока для процесса дистанционного обучения

№	Действие	Педагог	Учащийся
1	Предоставление учебных материалов	Материалы для изучения	
2	Изучение материалов		Материалы для изучения
3	Проведение контрольных тестов	Контрольные тесты	
4	Тестирование		Контрольные тесты
5	Формирование отчётности	Результат тестирования	
6	Печать отчётности	Отчётность	

Схема процесса обучения ГАПОУ «Бугульминский машиностроительный техникум»



Схема декомпозиции процесса обучения ГАПОУ «Бугульминский машиностроительный техникум»



Логическая модель структура БД

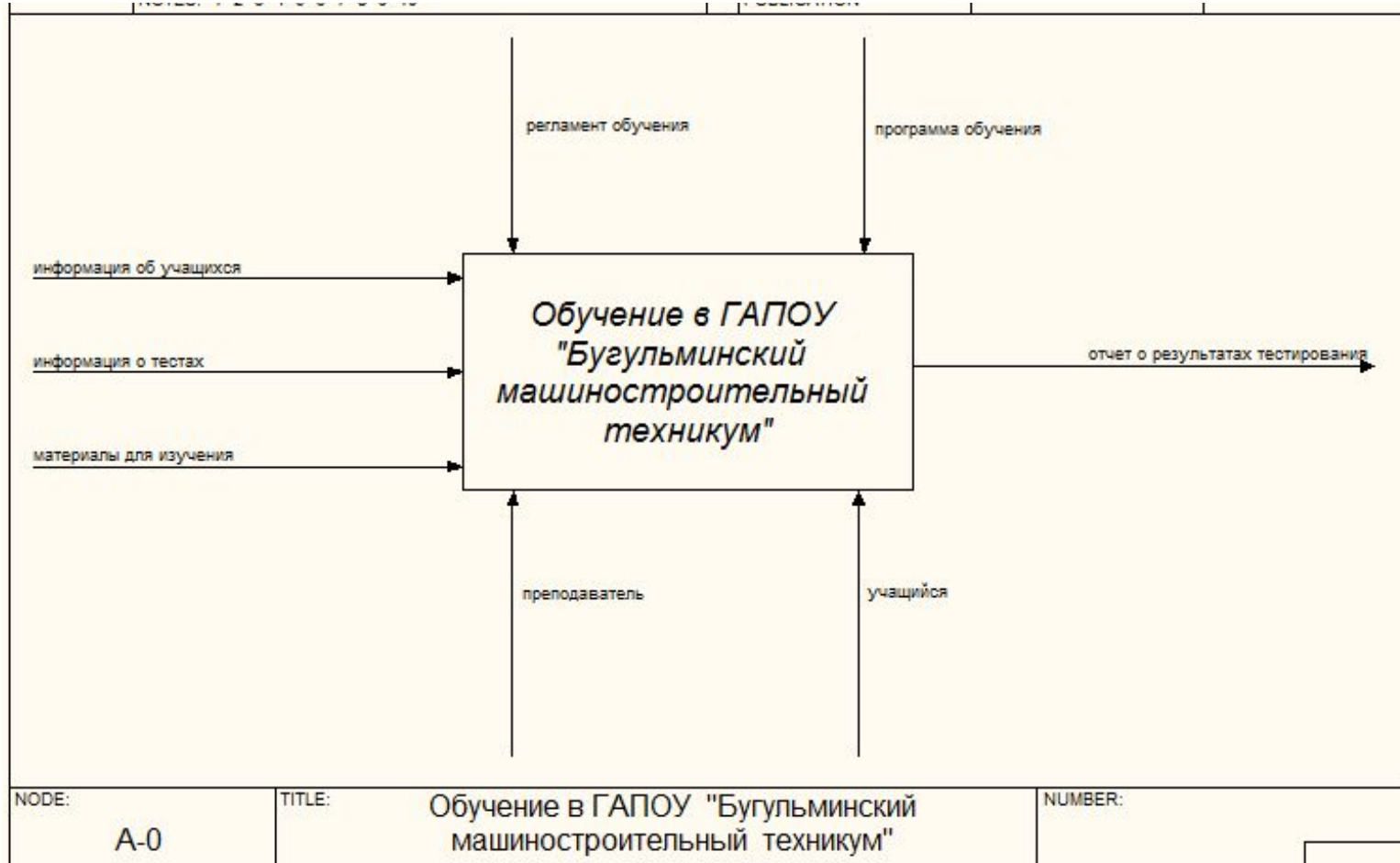
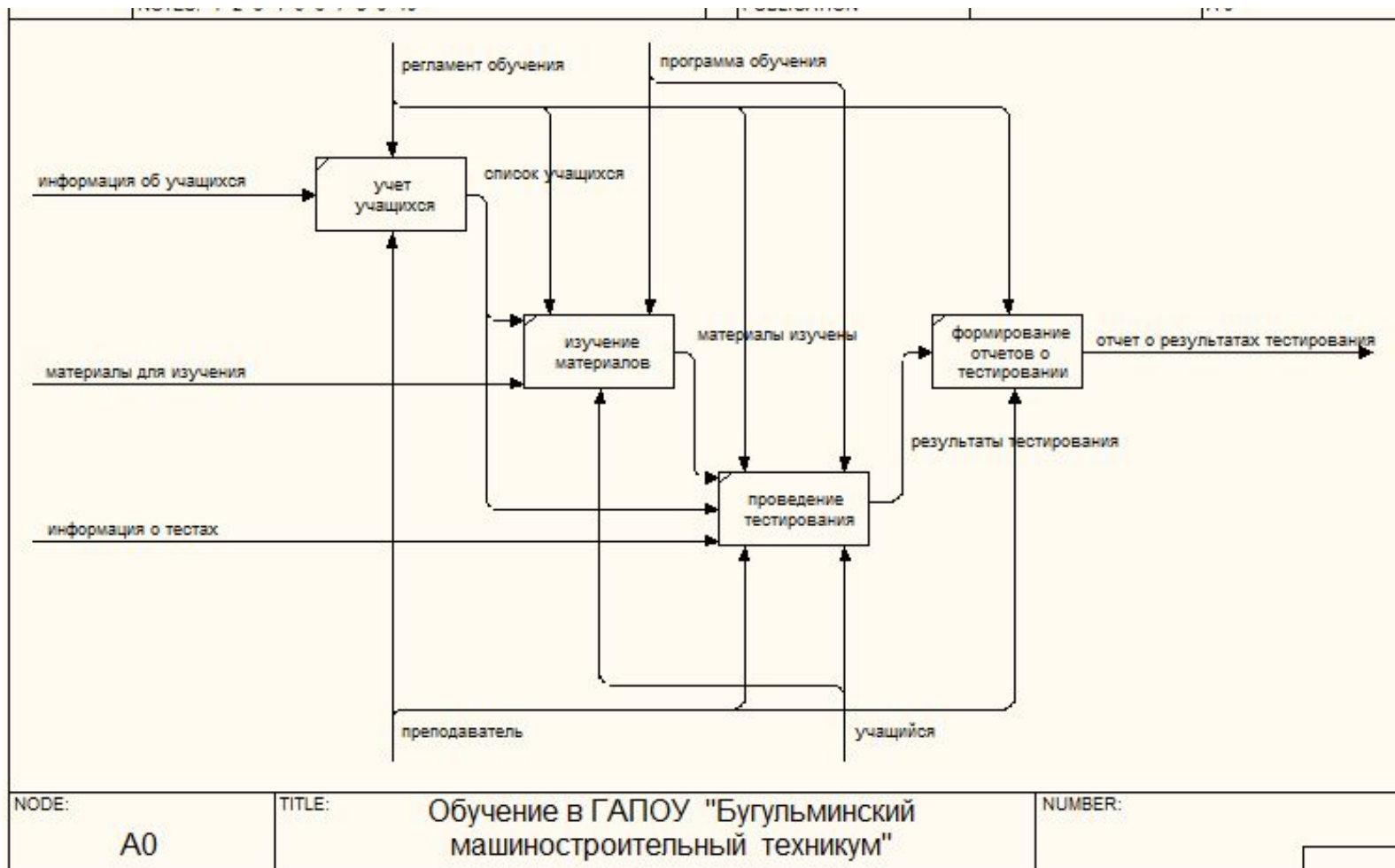
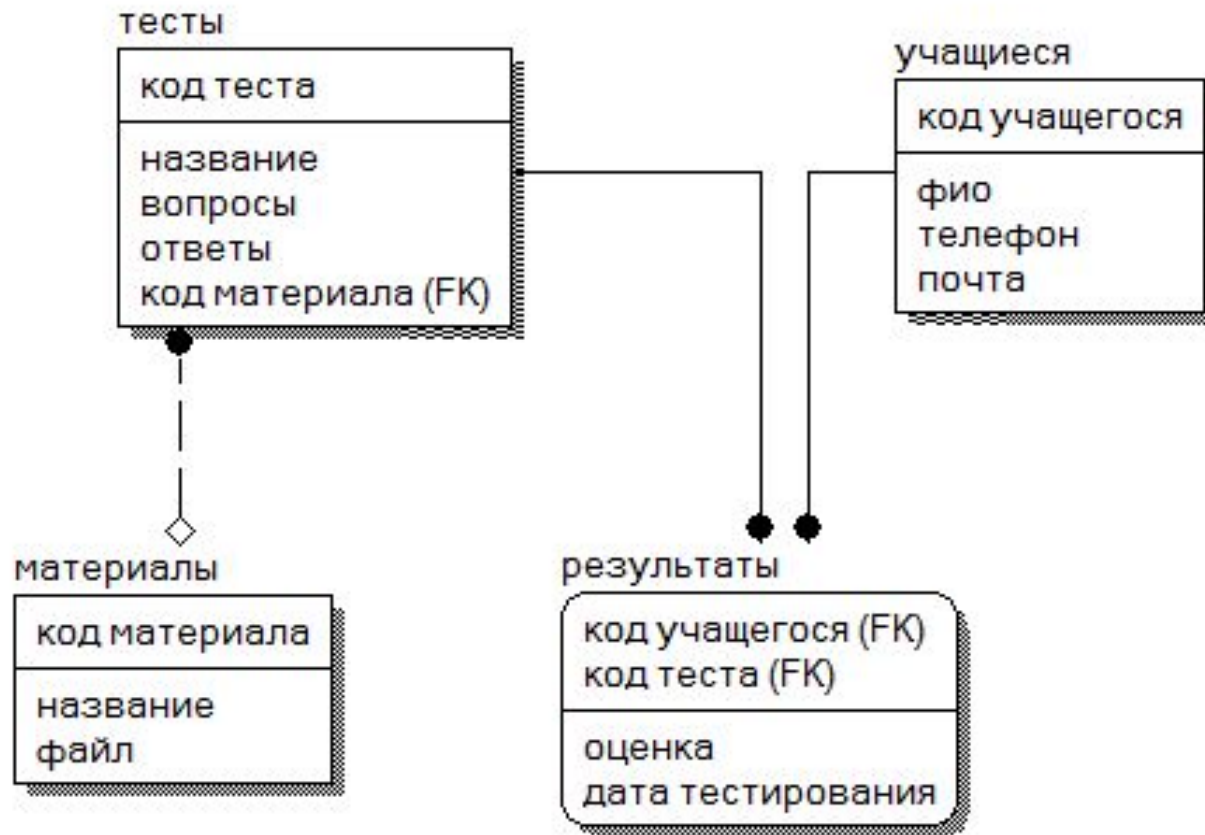

Физическая модель структуры БД

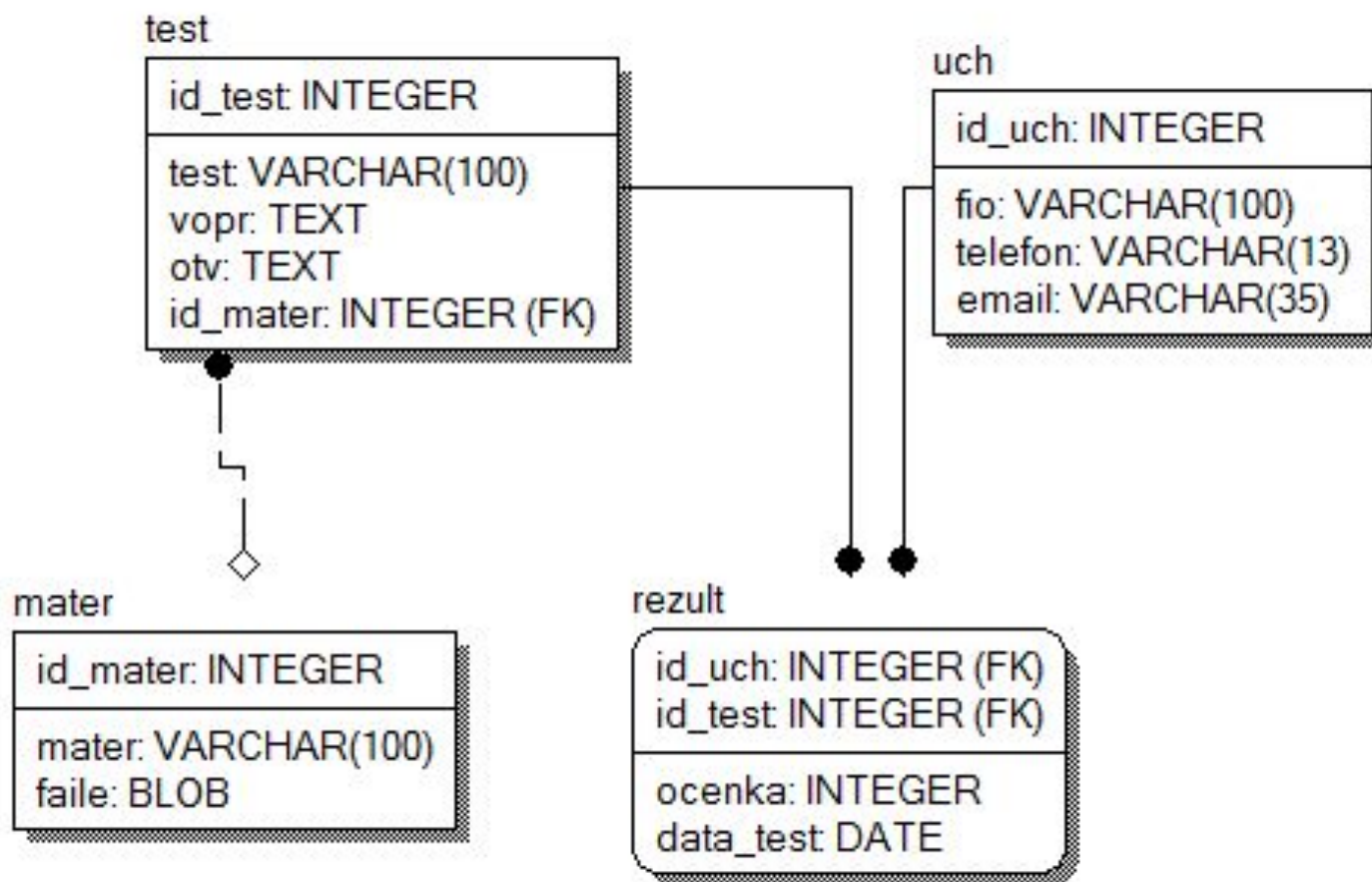

Дерево функций ИС для ГАПОУ «Бугульминский машиностроительный техникум»

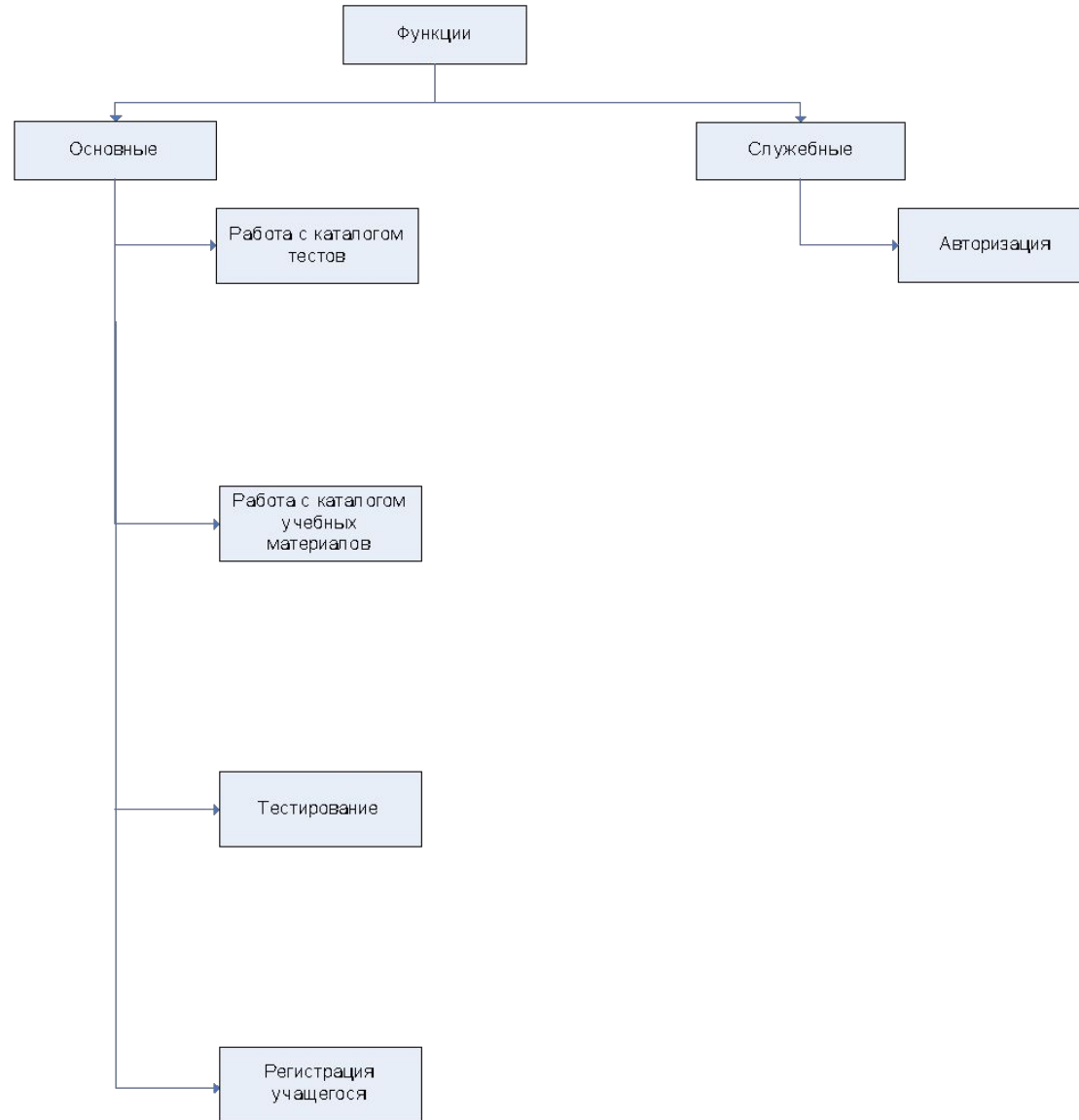

Сценарий диалога пользователя

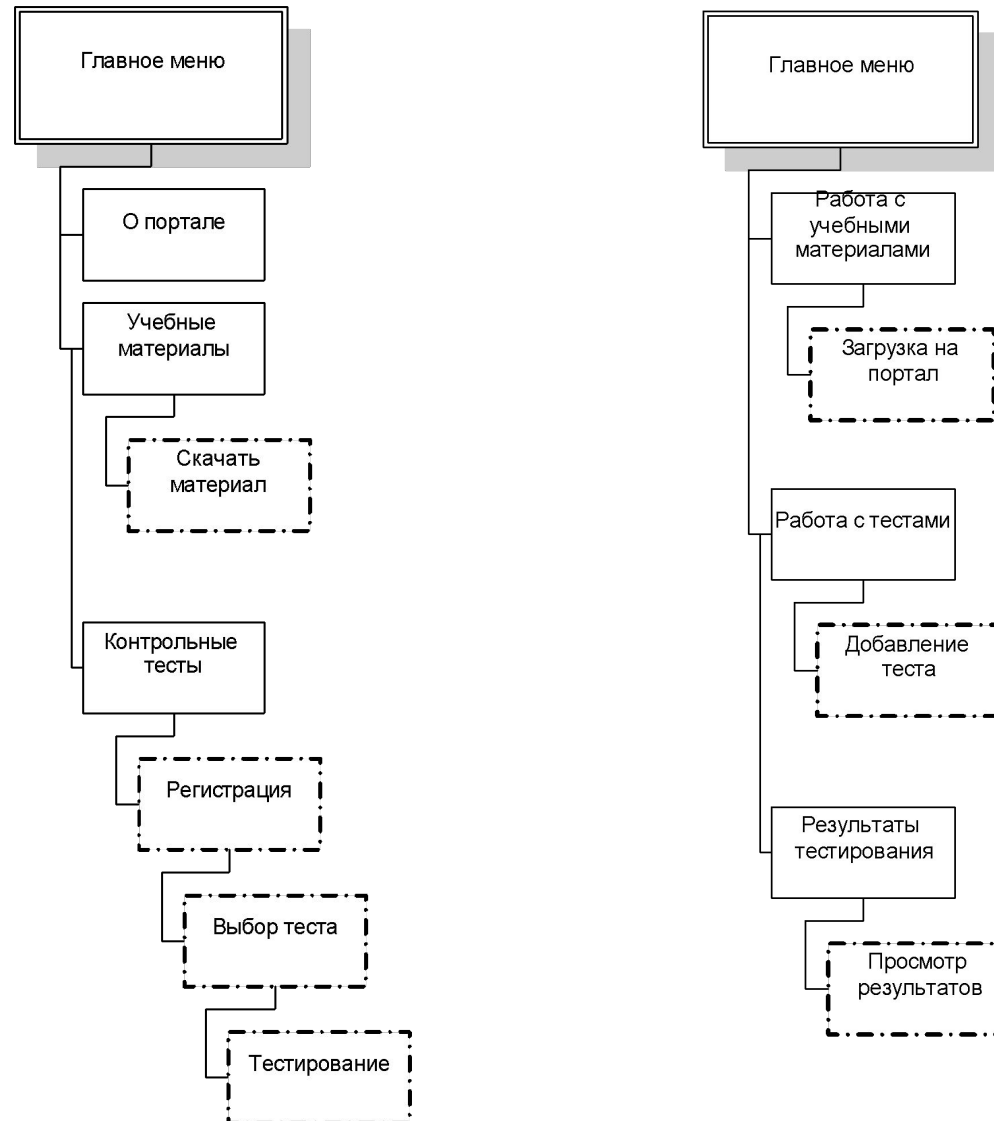

Дерево программных модулей

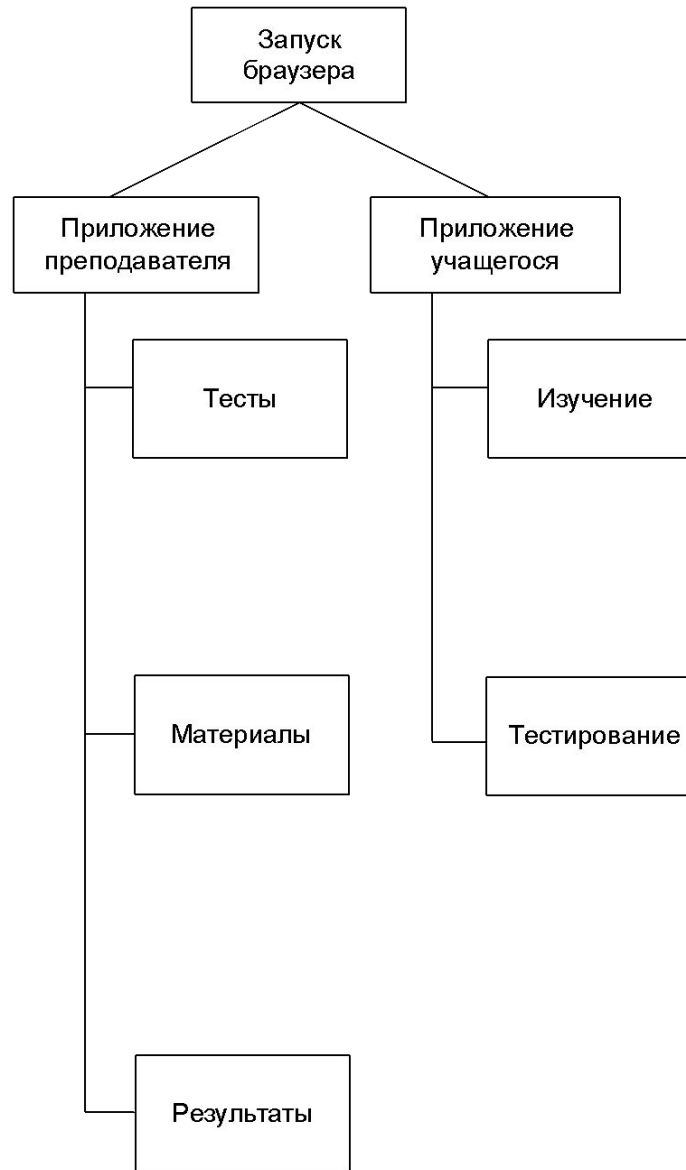

Блок-схема работы модуля result

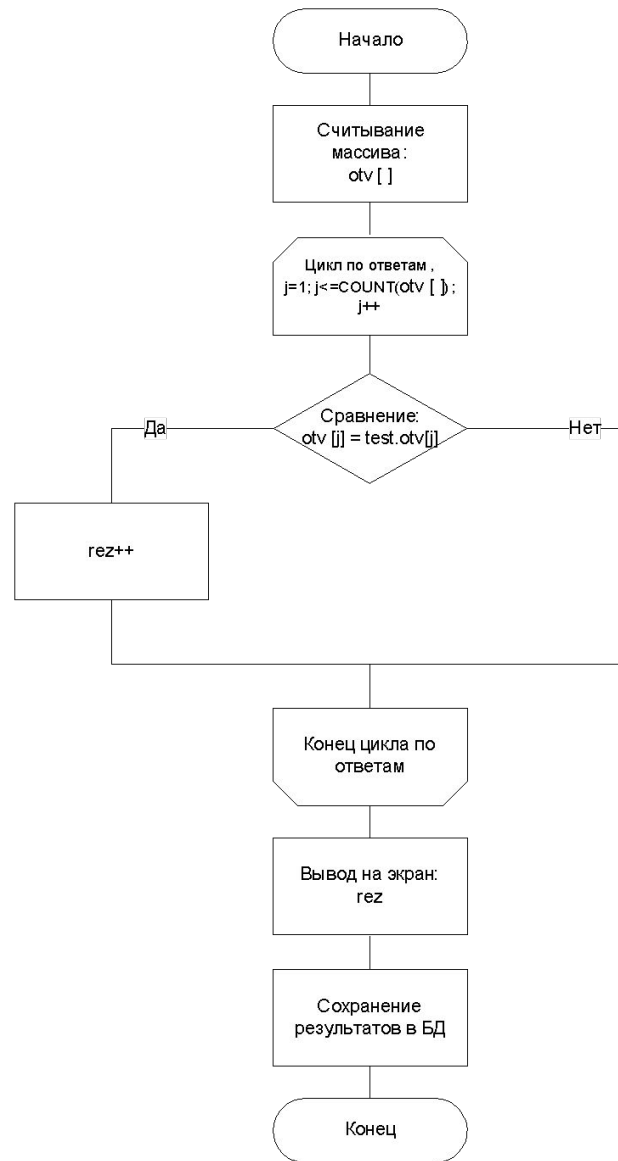

Интерфейс системы

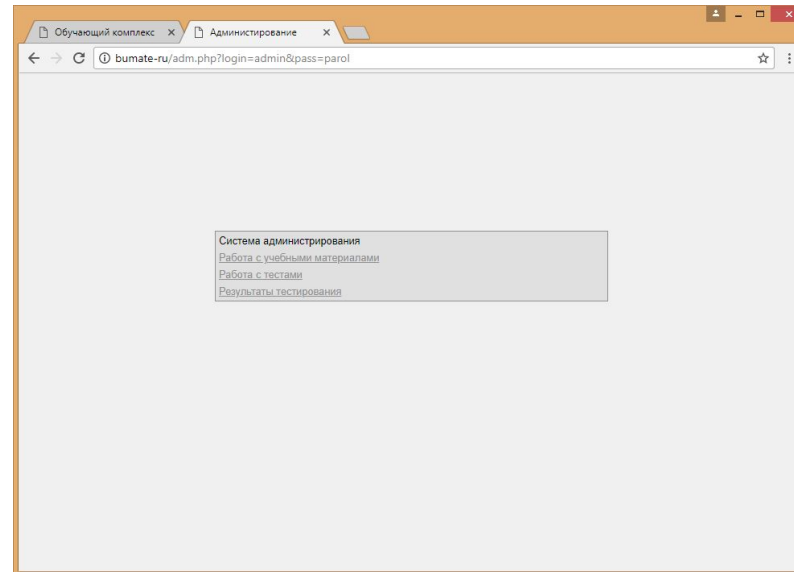
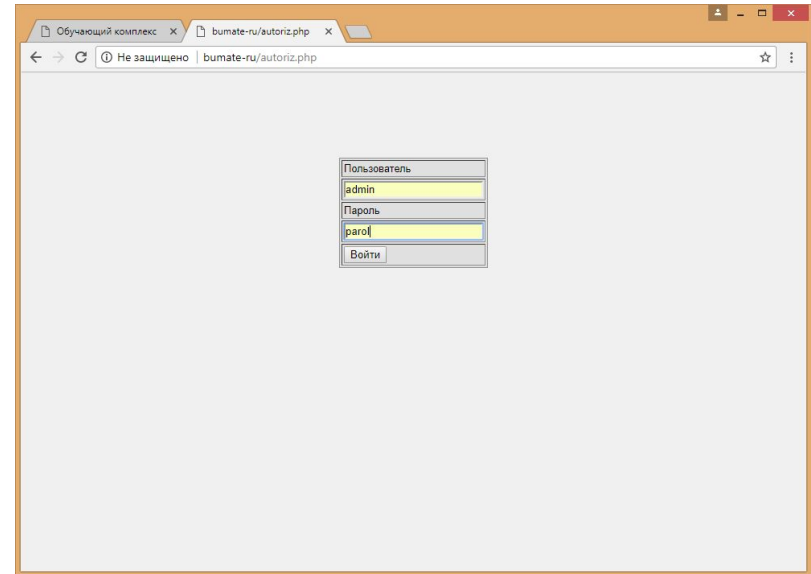
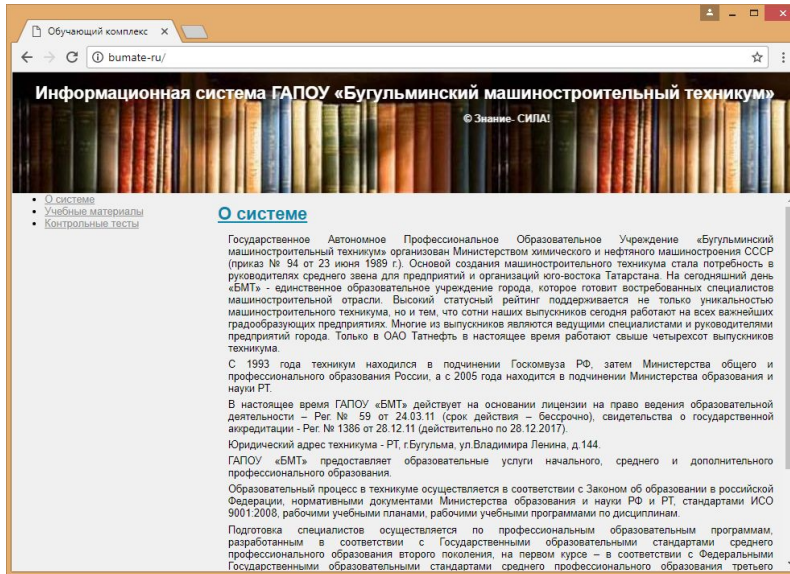

Оценка экономической эффективности

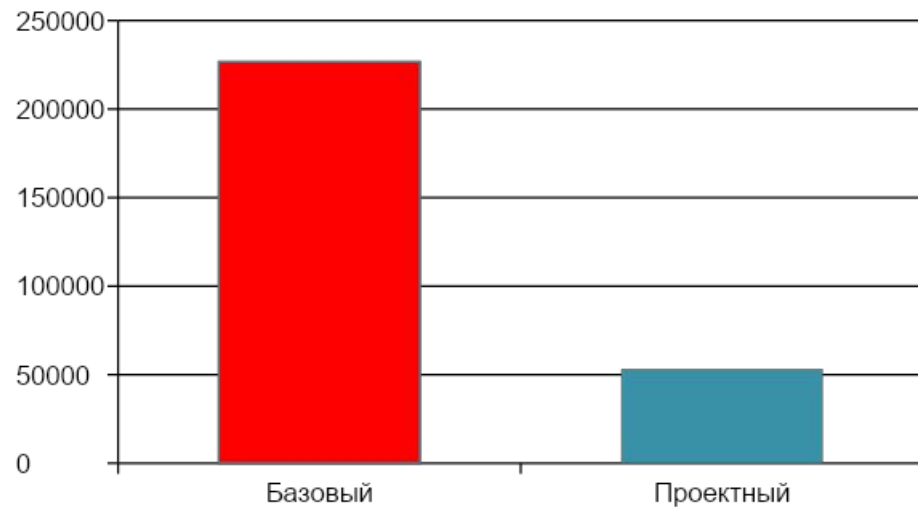
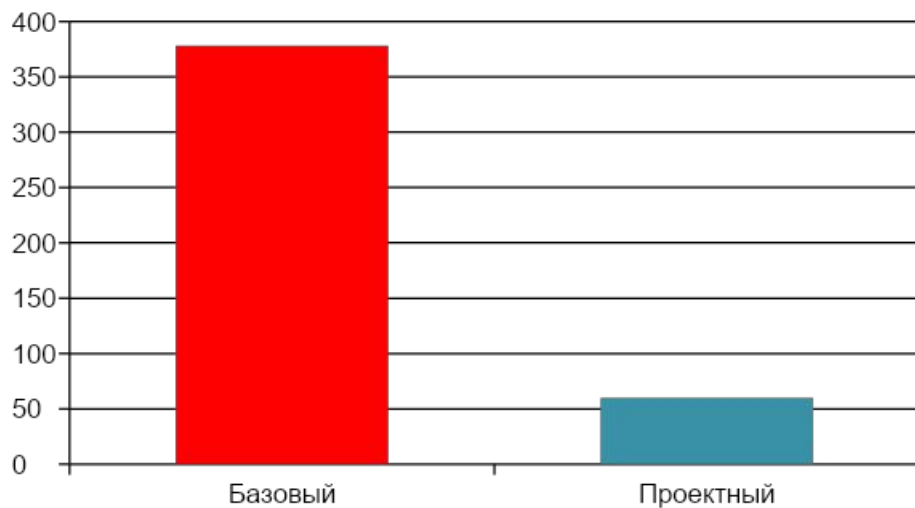



Спасибо за внимание!