

Муниципальное бюджетное общеобразовательное учреждение
города Кургана
«Средняя общеобразовательная школа № 17»

Построение чертежа вала

Разработал:
учитель технологии
Кудряшова Е.А.

2021

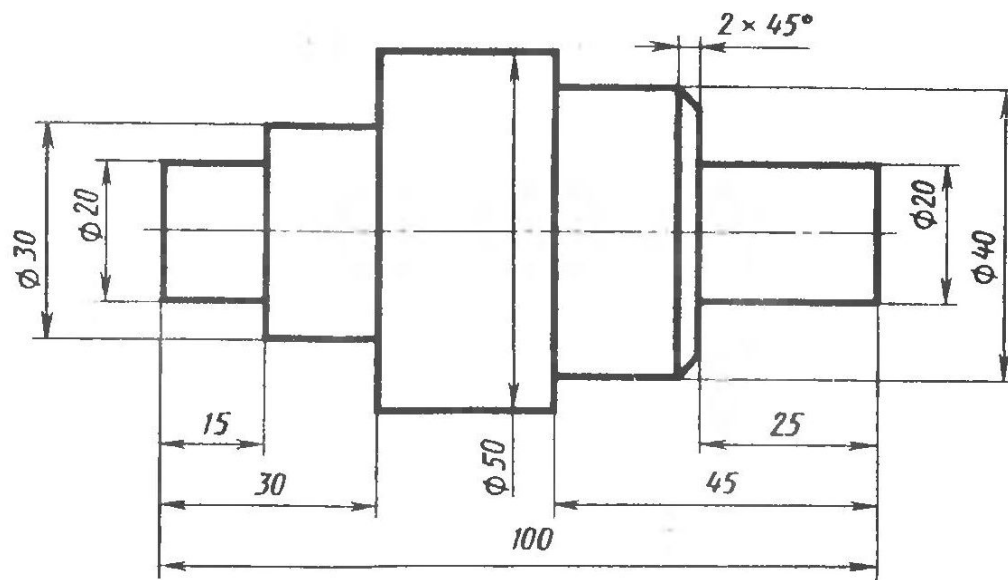

Правильно

a)

1. Постройте главный вид ВАЛА, с нанесением выносных и размерных линии.
2. Достройте вид с лева

Чертил	Васильев		Вал		
Проверил	Кудряшова				
Школа №17, кл. 8 А			сталь	1:1	№ 2

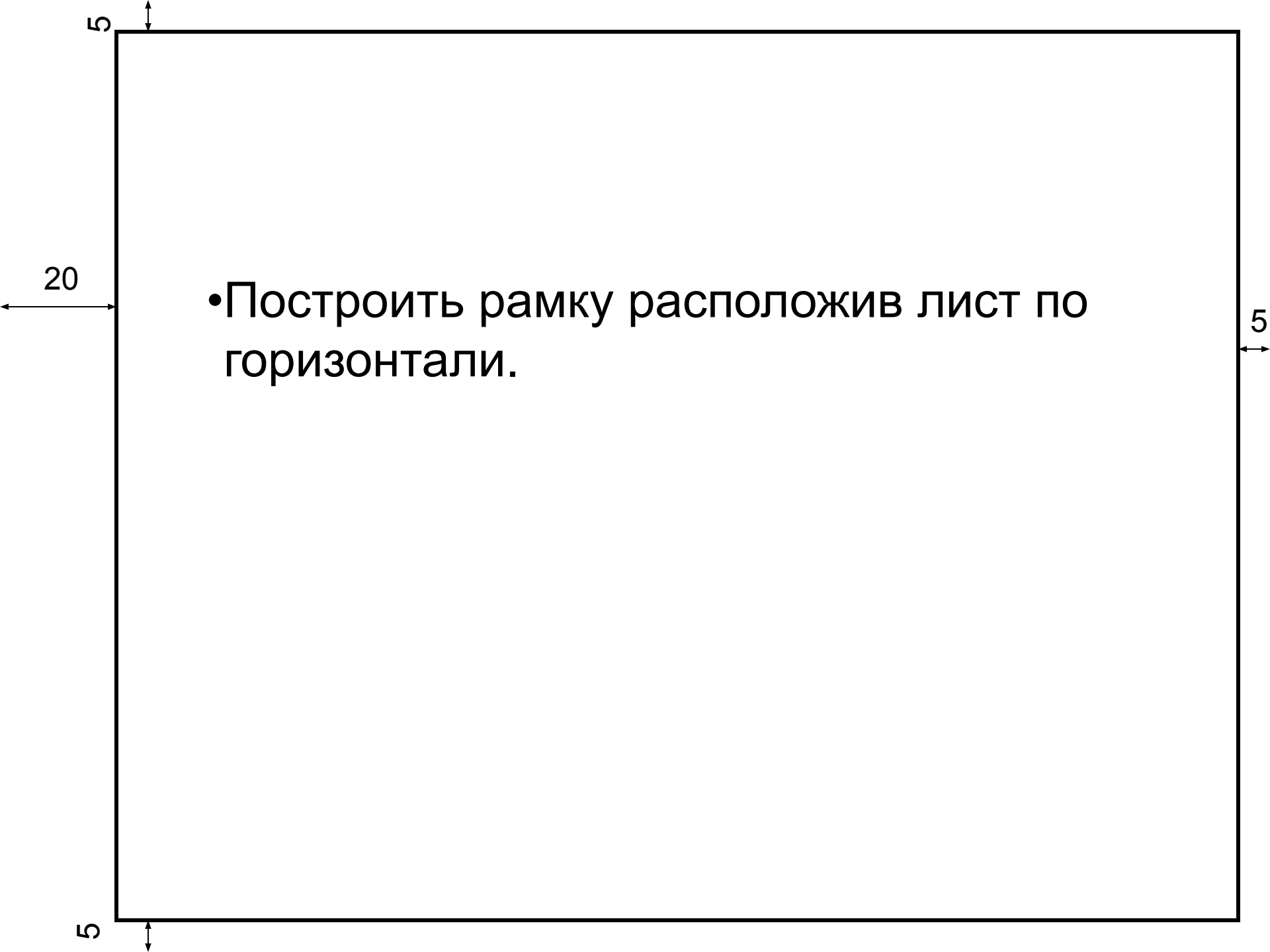

5

20

- Построить рамку расположив лист по горизонтали.

5

5

Внимание!!!!

- **Основная надпись** располагается в правом нижнем углу рамки!!!
- Табличку «основной надписи» заполняем только печатными буквами и простым карандашом!!!
- Размеры на чертеже ставить простым карандашом!!!

Размеры таблички «Основной надписи»

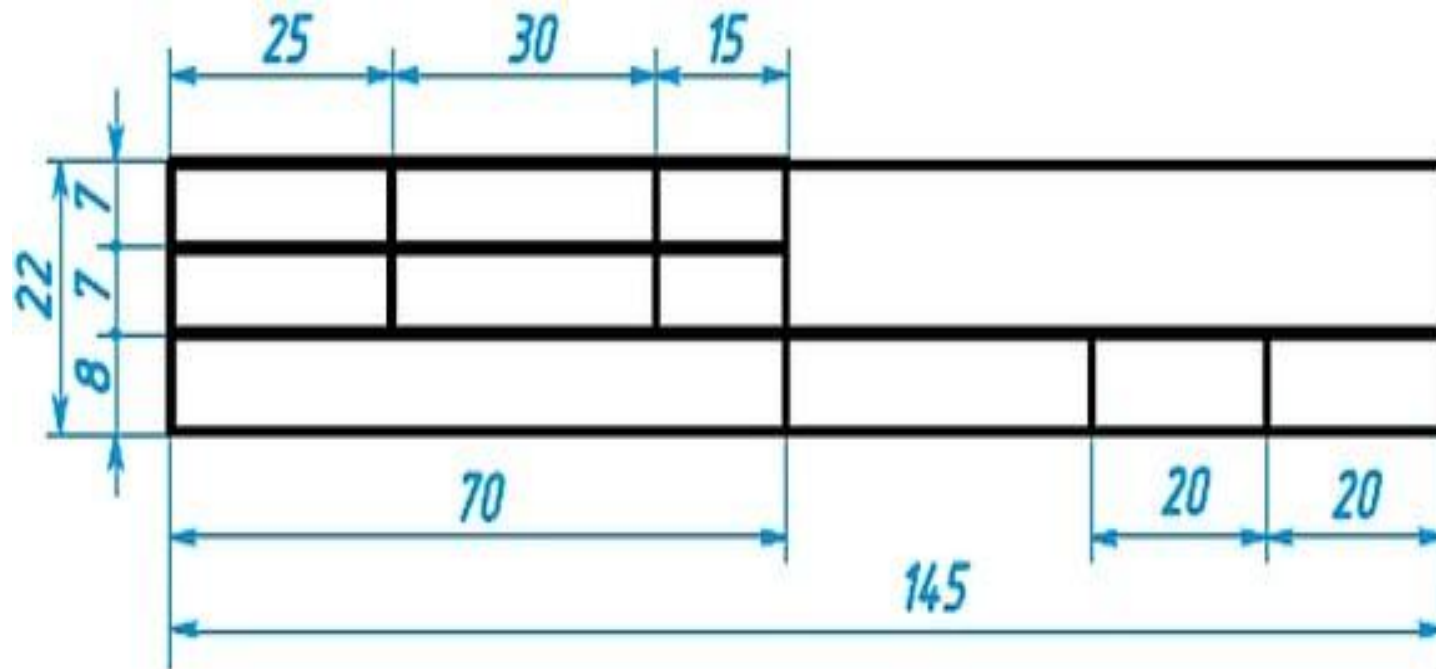

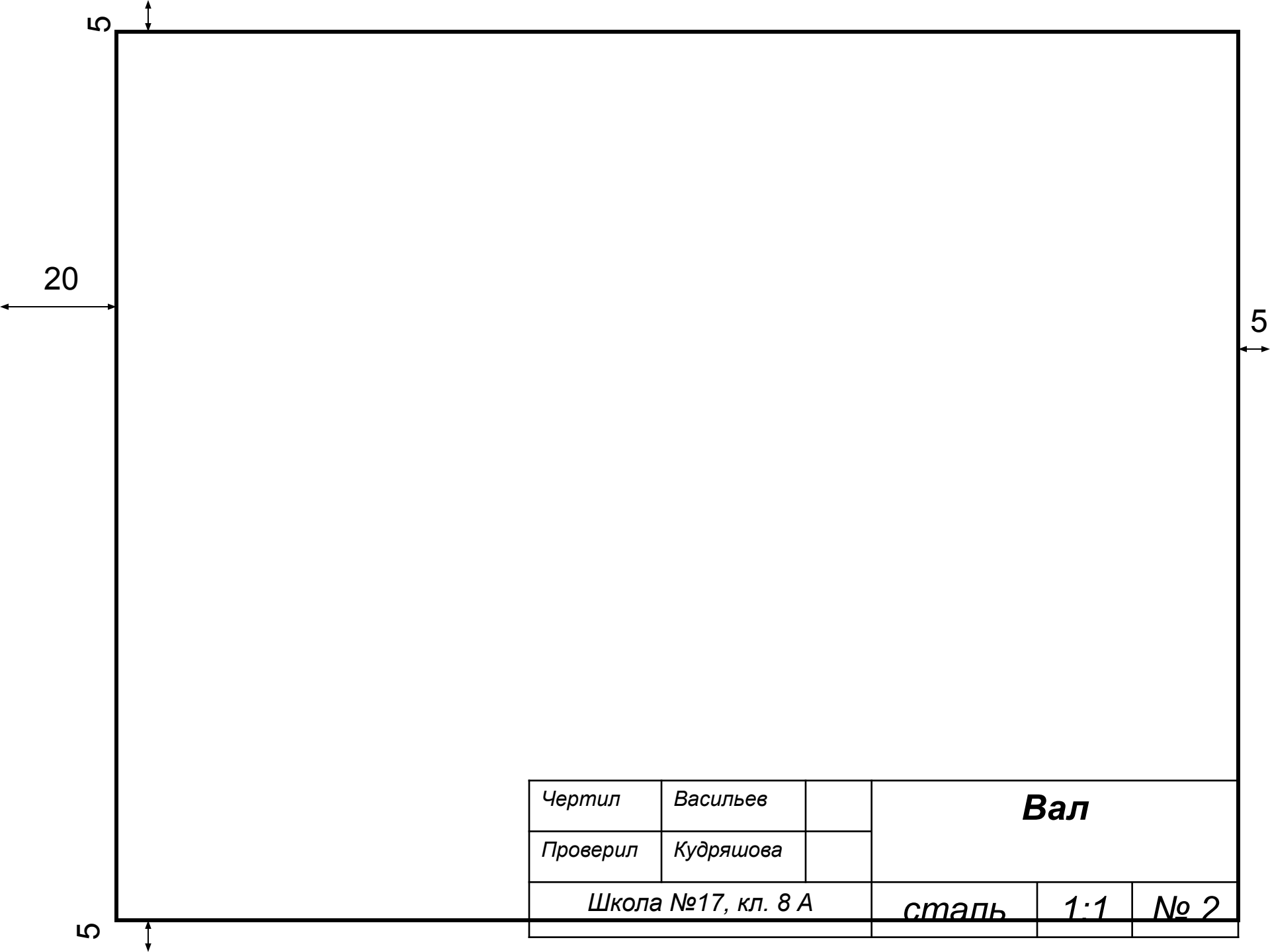

50

20

5

5

<i>Чертил</i>	<i>Васильев</i>		Вал		
<i>Проверил</i>	<i>Кудряшова</i>				
<i>Школа №17, кл. 8 А</i>			<i>сталь</i>	<i>1:1</i>	<i>№ 2</i>

**Построение
вспомогательных линий
чертежа**

15

Отступить от левой и верхней линии рамки - 15мм, провести вспомогательные линии чертежа.

20

(Очень тонкие!!!!)

Чертил	Васильев		Вал		
Проверил	Кудряшова				
Школа №17, кл. 8 А			сталь	1:1	№ 2

Построение основных линий чертежа

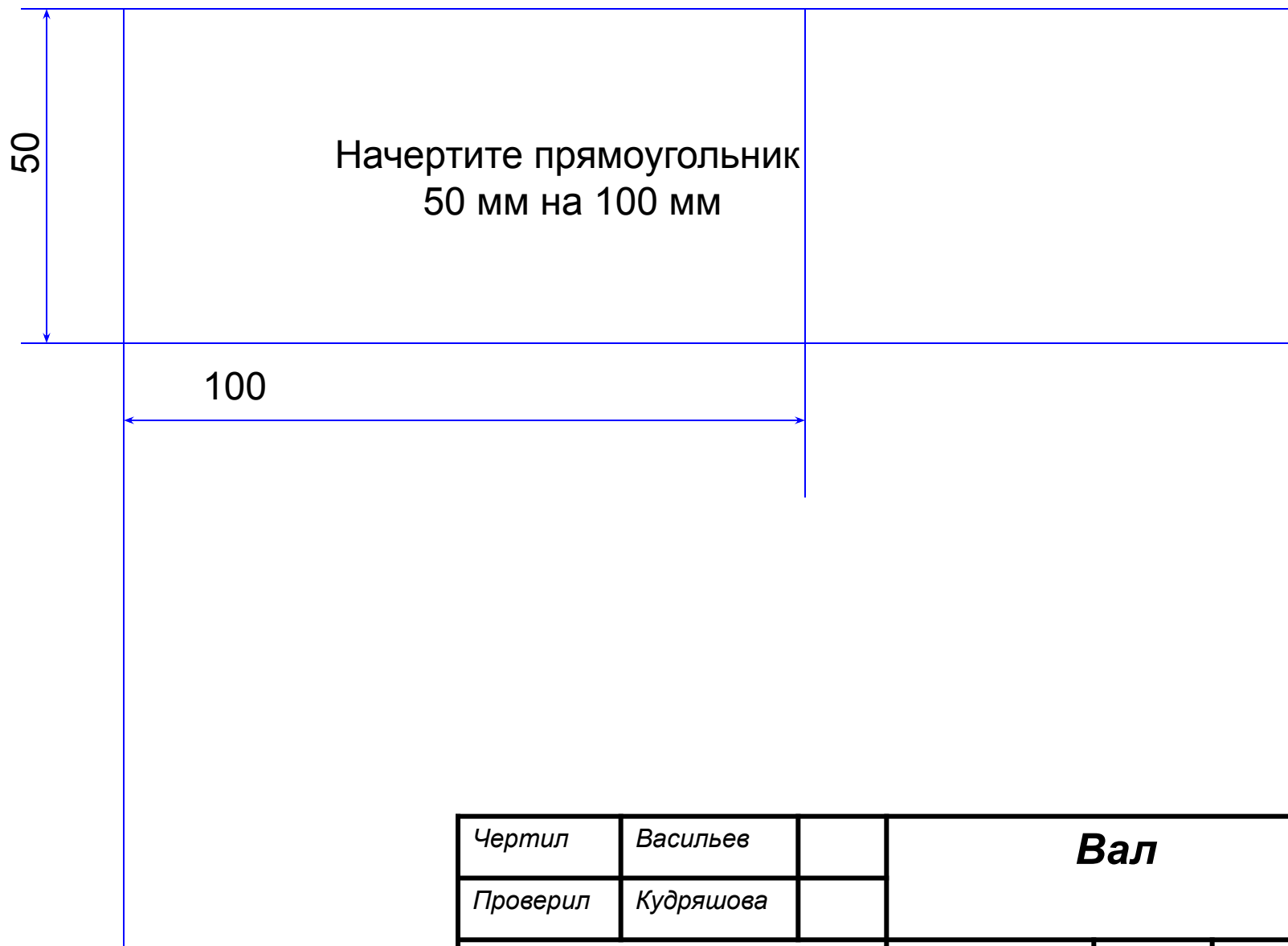

Чертил	Васильев		Вал		
Проверил	Кудряшова				
Школа №17, кл. 8 А			сталь	1:1	№ 2

Нанесение размеров

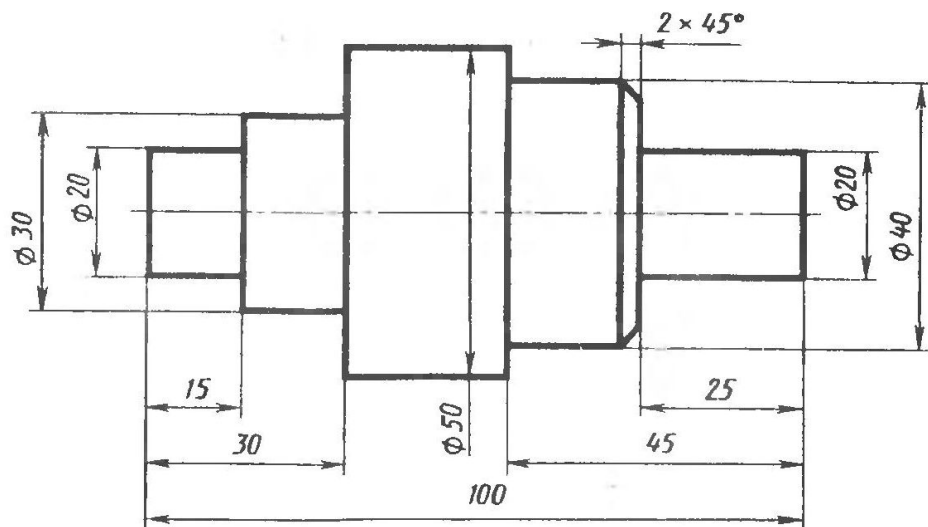

Правильно

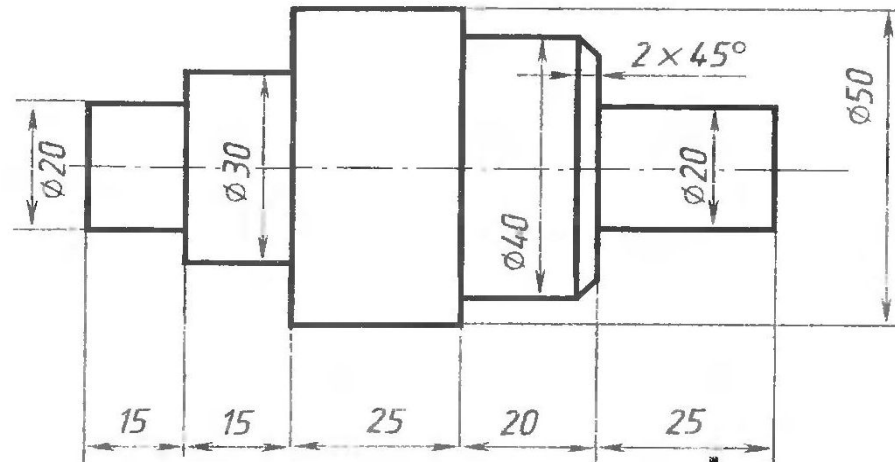

Неправильно