

Министерство науки высшего образования Российской Федерации
ФЕДЕРАЛЬНОЕ ГОСУДАРСТВЕННОЕ БЮДЖЕТНОЕ
ОБРАЗОВАТЕЛЬНОЕ УЧРЕЖДЕНИЕ ВЫСШЕГО ОБРАЗОВАНИЯ
«ТОМСКИЙ ГОСУДАРСТВЕННЫЙ ПЕДАГОГИЧЕСКИЙ
УНИВЕРСИТЕТ» (ТГПУ) Историко-филологический факультет

Прибыль СЛОВ

Лещина Дарья,
группа 312

Кэшбек

Возврат части потраченных денег на банковскую карту.

Замена: бонусы/ скидка с опозданием



Авторизация

предоставление определённому лицу или группе лиц прав на выполнение определённых действий; а также процесс проверки (подтверждения) данных прав при попытке выполнения этих действий.

Я предлагаю заменить это слово на активизацию или же утверждение прав.



Аутентификация

средство защиты, устанавливающее подлинность лица, получающего доступ к автоматизированной системе, путем сопоставления сообщенного им идентификатора и предъявленного подтверждающего фактора.

Двухфакторная аутентификация

Код аутентификации

Введите код аутентификации

Войти

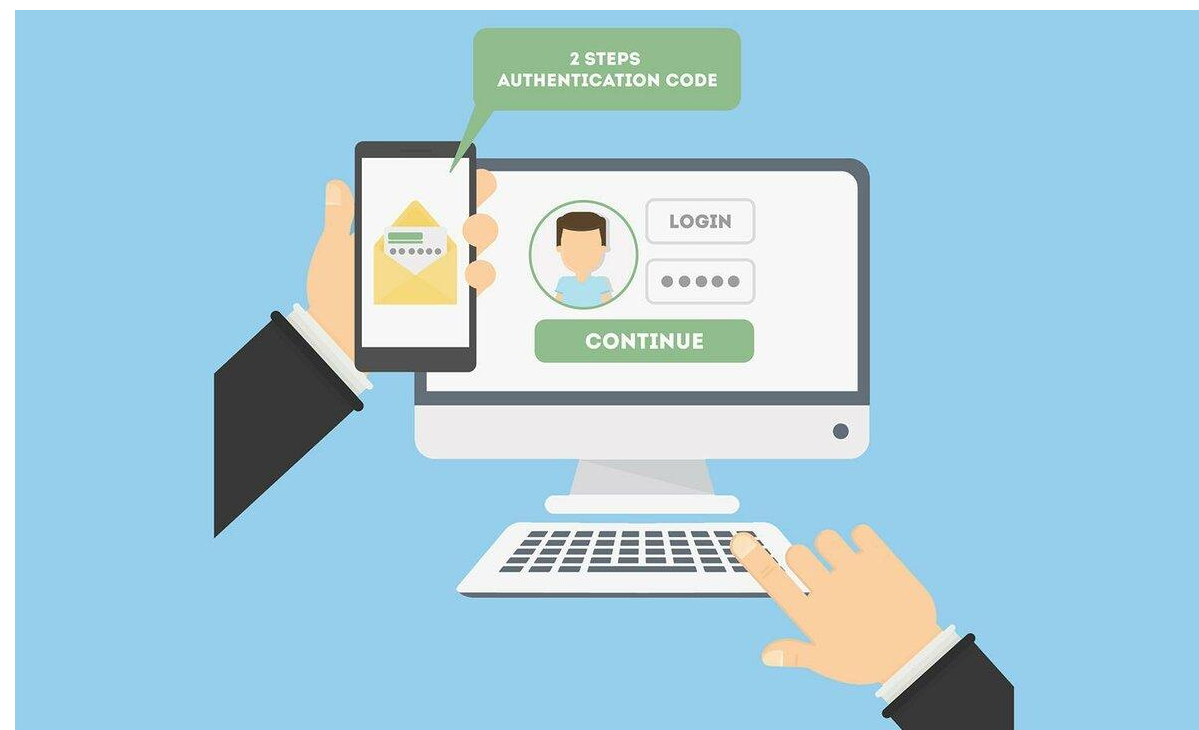

Биометрия

это идентификация человека по уникальным биологическим и поведенческим характеристикам.

Замена: распознавание личнос

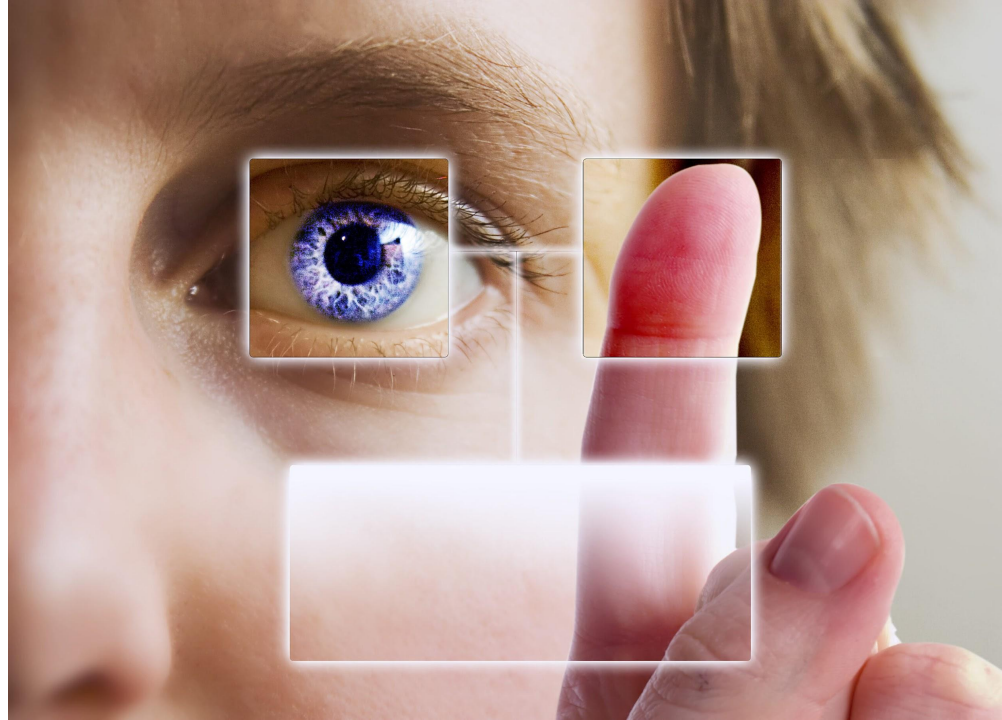

Анбенкед

взрослые дееспособные люди, не имеющие банковских счетов и лишённых доступа к базовым финансовым услугам.

Замена: человек, использующий наличные, староплатчик



Биткоин

Замена: цифровые деньги

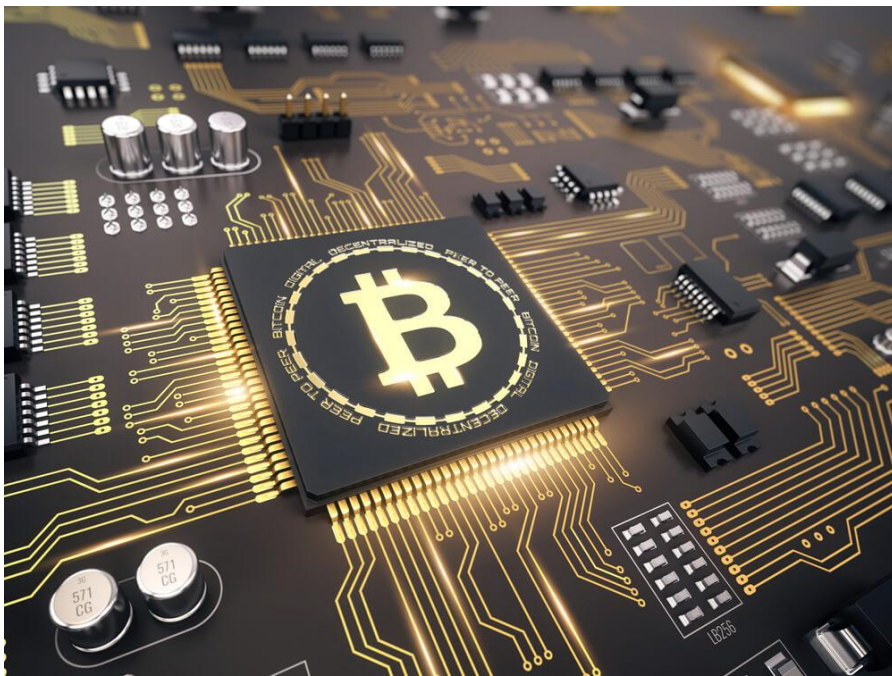

Блокчейн

База данных, содержащая информацию обо всех транзакциях.



Необанк

Замена: мобильный банк, телебанк

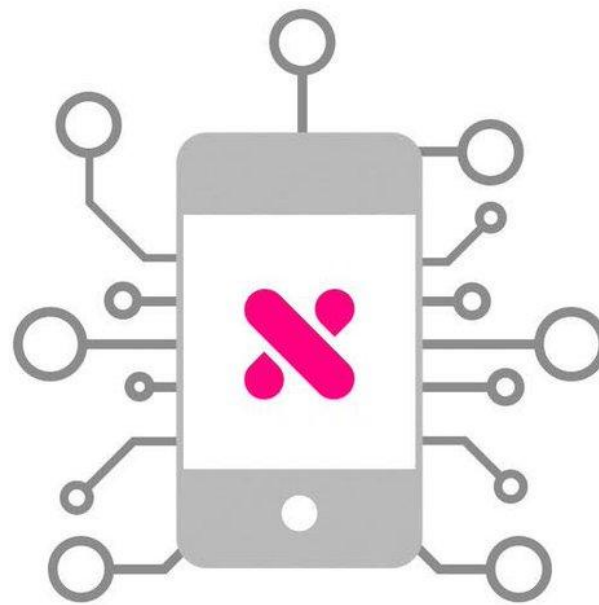

NEOBANK



OLD BANK

ВИШИНГ

Замена: телефонные мошенники



Кликджекинг

Обман интернет-пользователей, при котором мошенники получают доступ к конфиденциальной информации при помощи подставных ссылок.



Кобейджинговая карта

Совместная карта двух платежных систем.



Краудфандинг

метод, с помощью которого можно собрать денежные средства через желающих получить доступ к проекту с помощью инвестирования

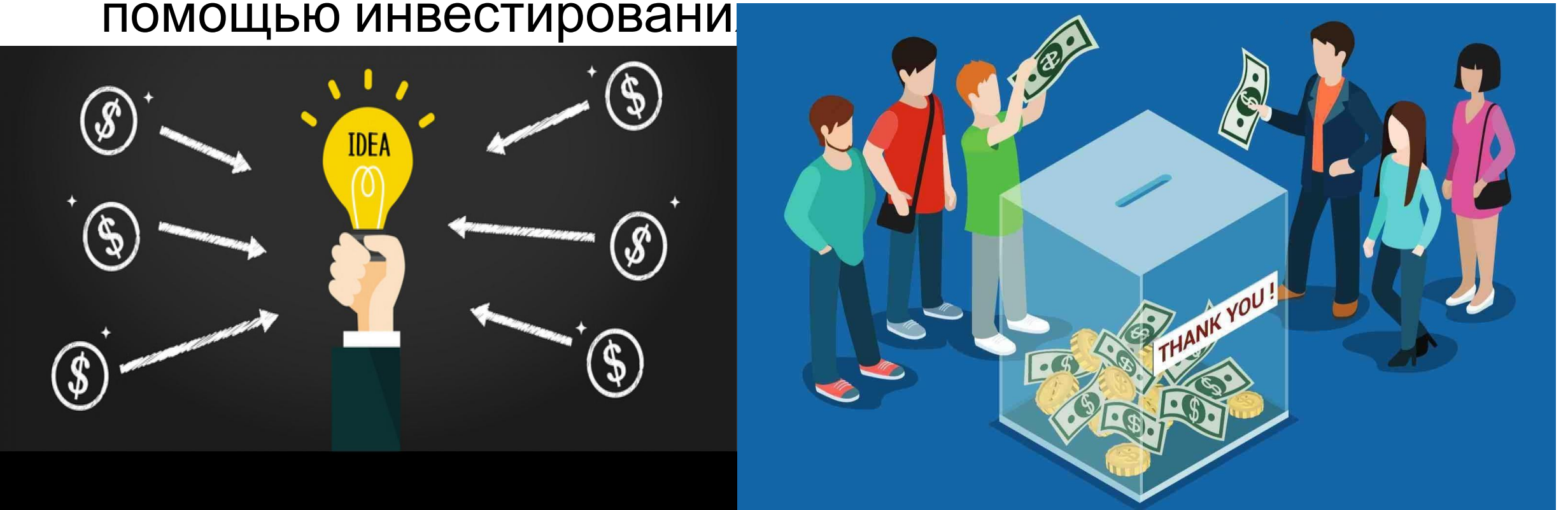

Интерфейс

комплекс средств, предназначенных для взаимодействия двух систем друг с другом.



Криптовалюта

платежная система, которая использует криптографическую функцию для шифрования записей.



Кроссчейн

возможность нескольких сторон обмениваться транзакциями между разными блокчейнами.



Препейд - карта

Замена: карта предоплаты

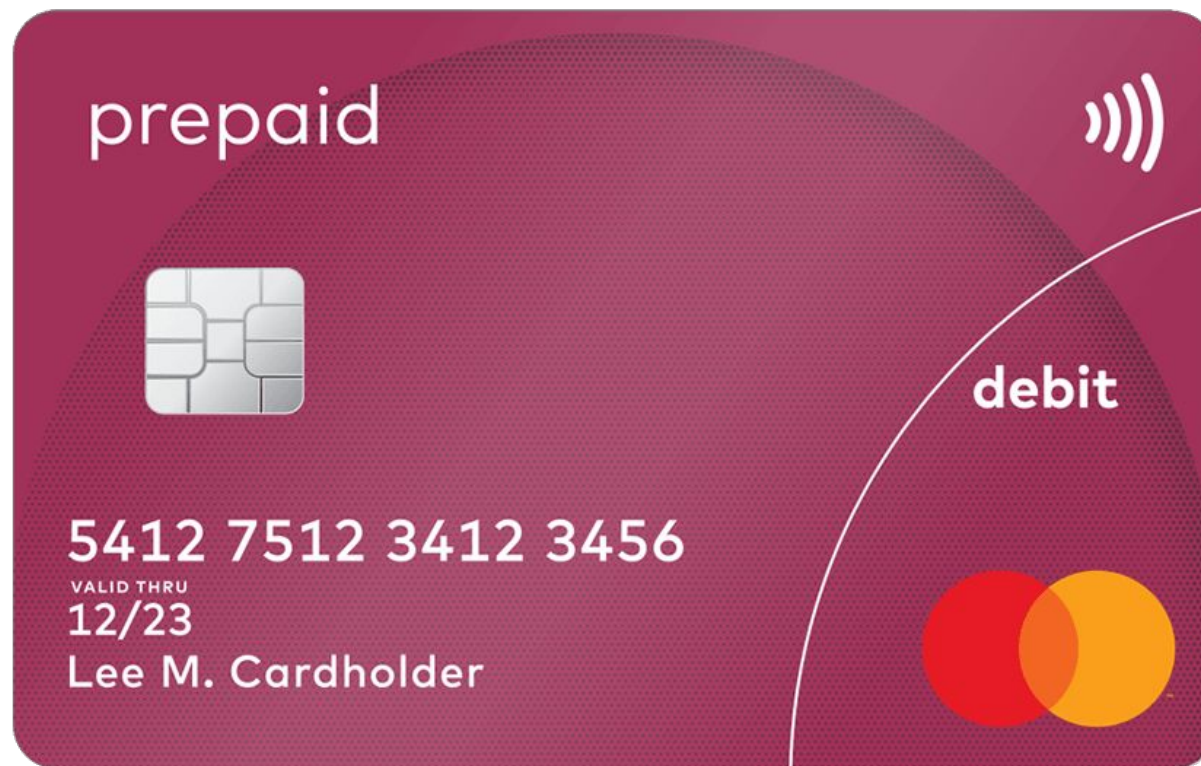

Мобильный банкинг

правление банковским счетом с помощью планшетного компьютера , смартфона или обычного телефона.



Мисселинг

ситуация, при которой клиента сознательно вводят в заблуждение и продают не тот продукт или услугу, за которыми он пришёл.

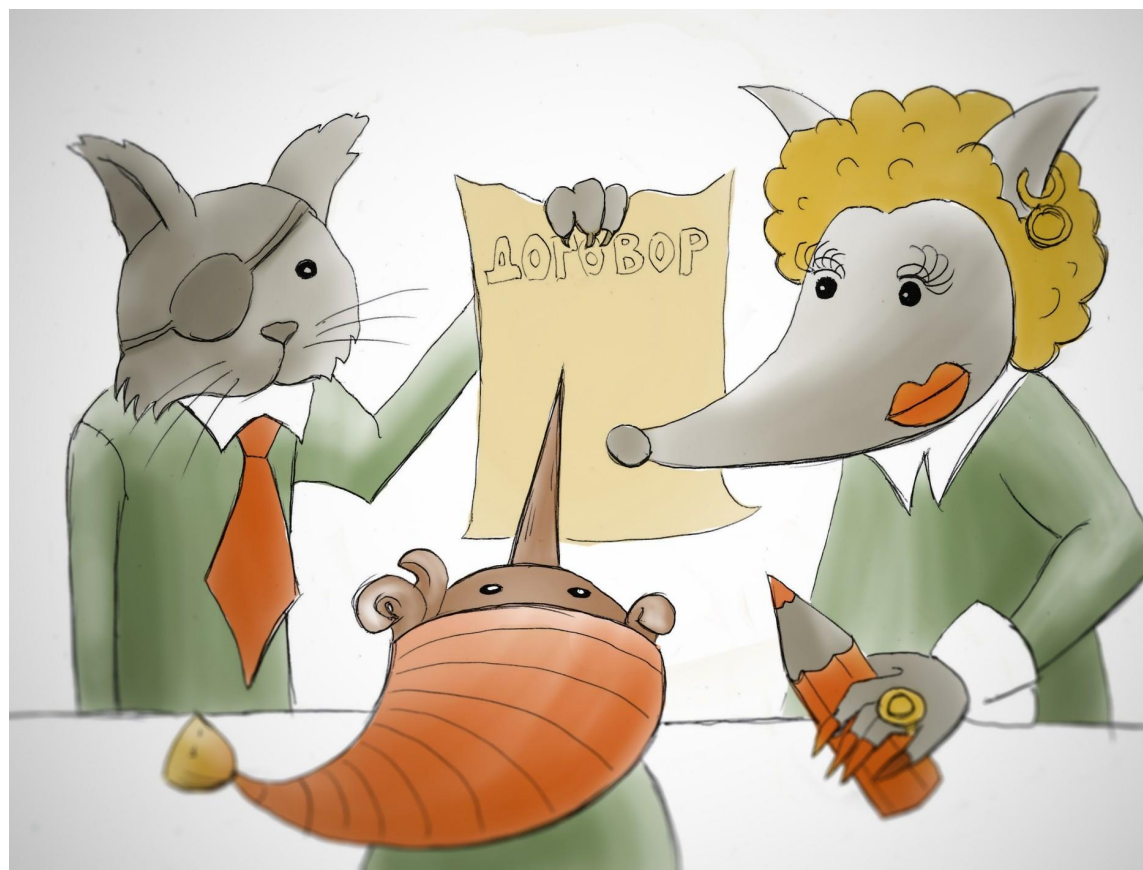

Мастерчейн

децентрализованная сеть обмена и хранения финансовой информации.

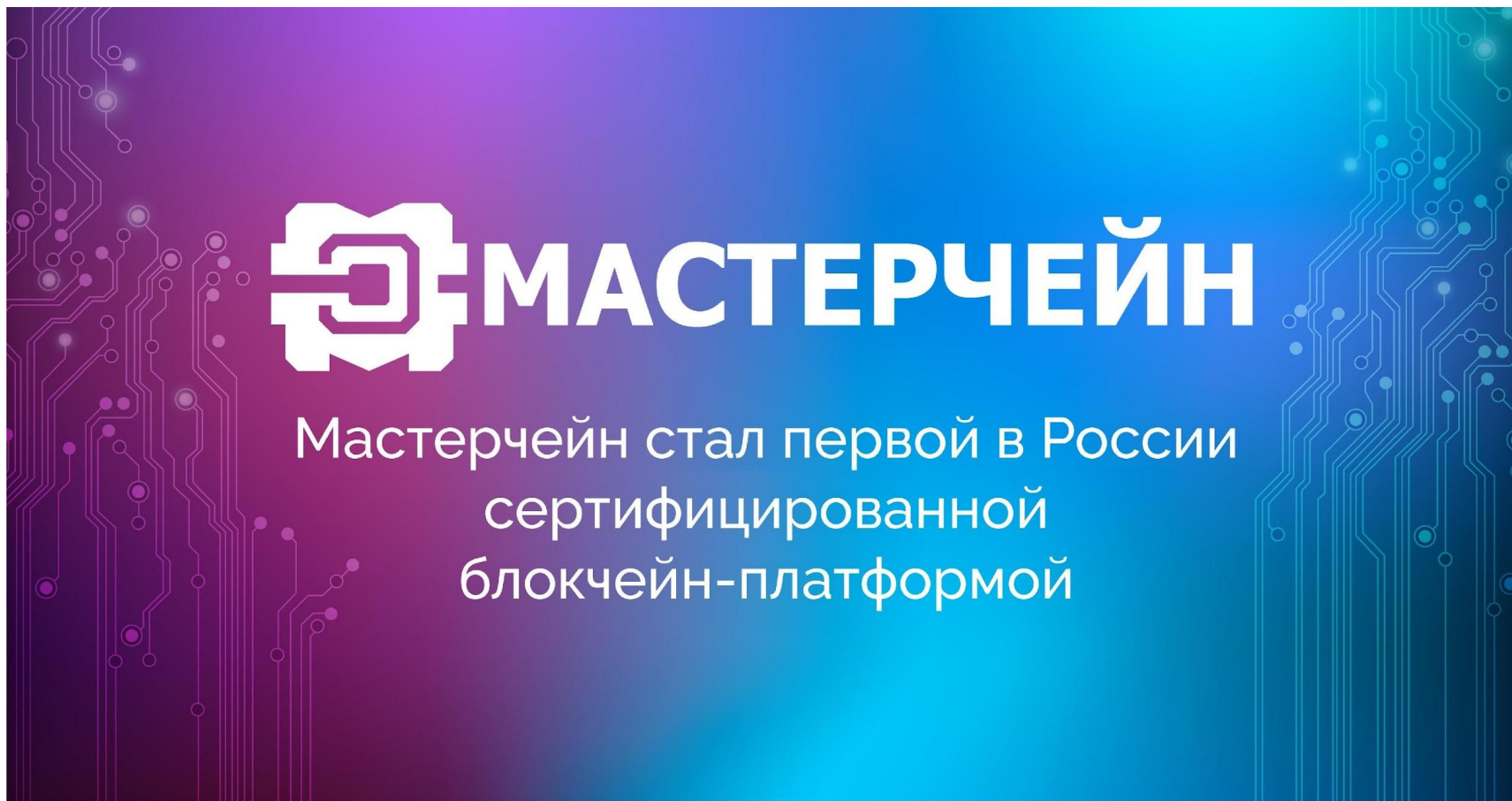

Маркетплейс

платформа электронной коммерции, онлайн-магазин электронной торговли, предоставляющий информацию о продукте или услуге третьих лиц.

Замена: интернет-рынок



Робо - эдвайзер

робот, который помогает составить инвестиционный портфель на основе индивидуальных параметров клиента.

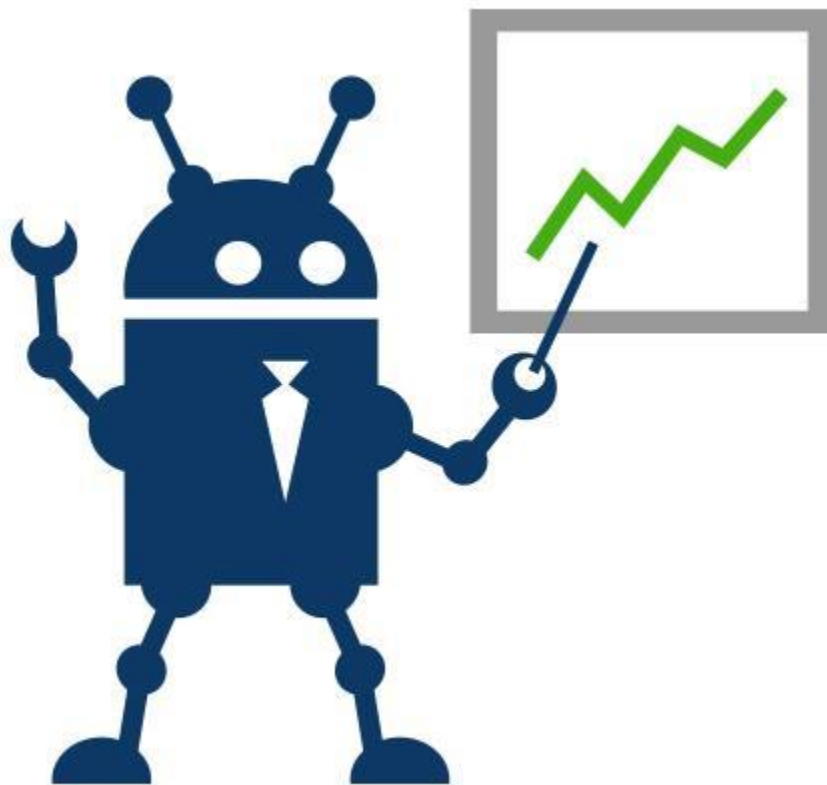

СКИММИНГ

когда мошенники крадут данные карты через банкомат.



Фарминг

автоматическое перенаправление злоумышленниками пользователя Интернета на ложный сайт – точную копию реального банка или торгово-сервисного предприятия



Снифферинг

перехват данных мошенниками.



ШИММИНГ

Относительно новый вид мошенничества, который является по своей сути еще более технически усовершенствованной разновидностью скимминга.

ШИММИНГ

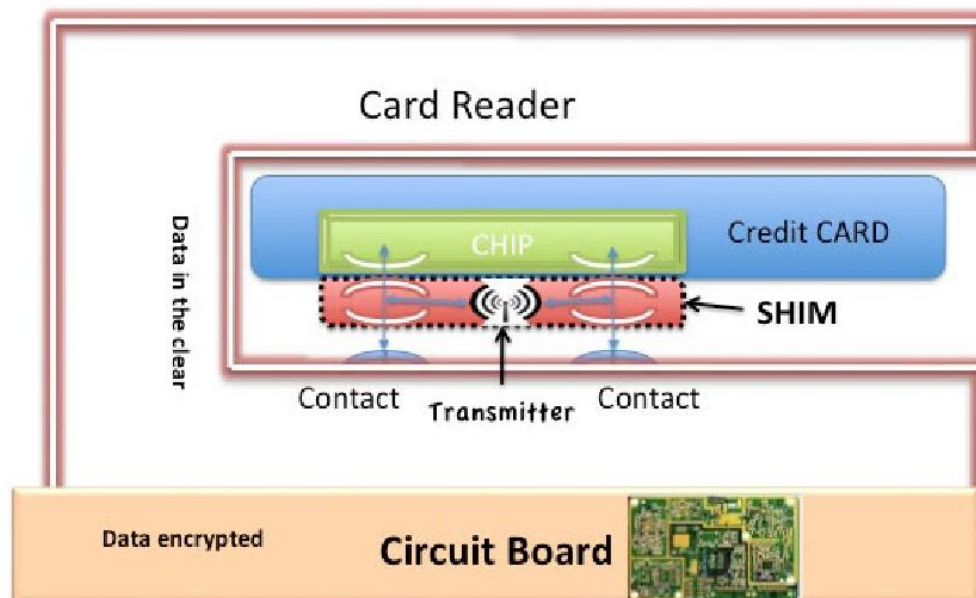

Эквайринг

Замена: безналичная оплата

