

# AUTOCAD

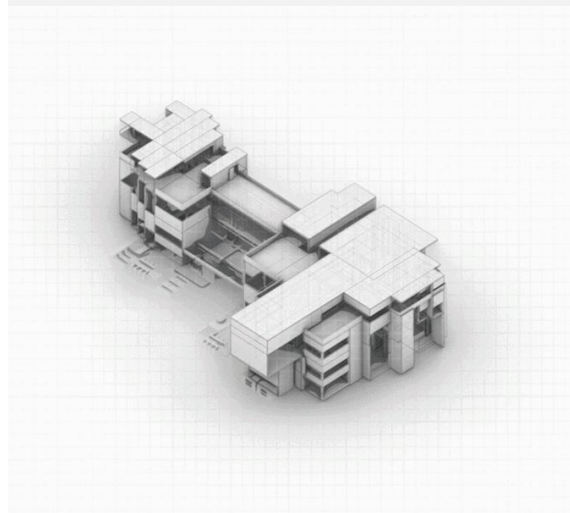

○ Крутая ли это прога для нас?

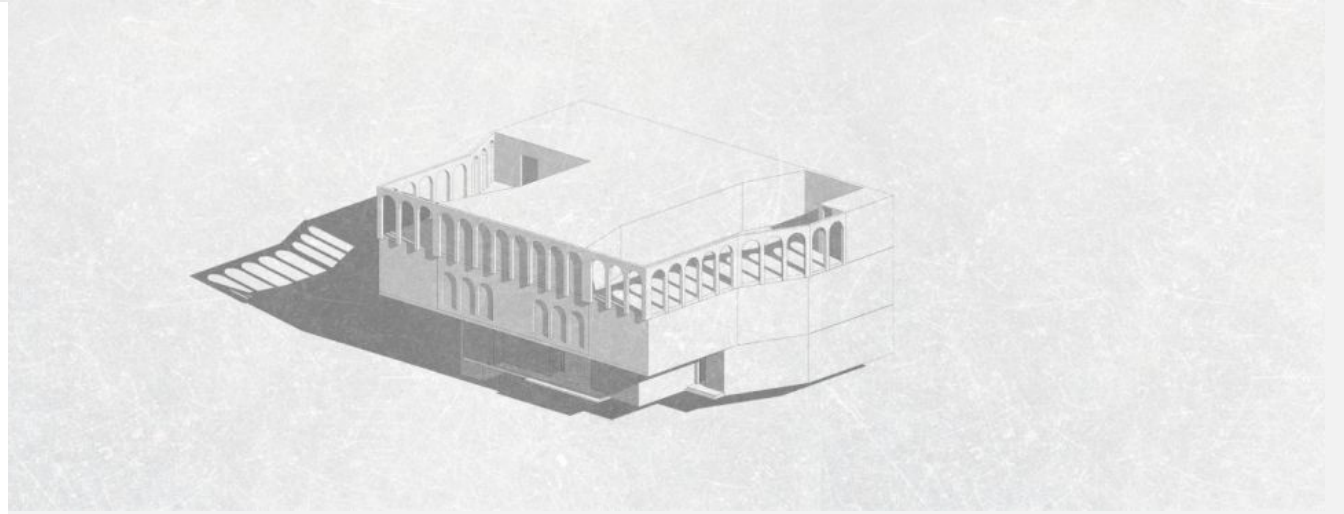

... ИЛИ МОЖНО НЕ СЛУШАТЬ?

**AutoCAD** — двух- и трёхмерная система автоматизированного проектирования и черчения, разработанная компанией Autodesk. Первая версия системы была выпущена в 1982 году. AutoCAD и специализированные приложения на его основе нашли широкое применение в машиностроении, строительстве, архитектуре и других отраслях промышленности.

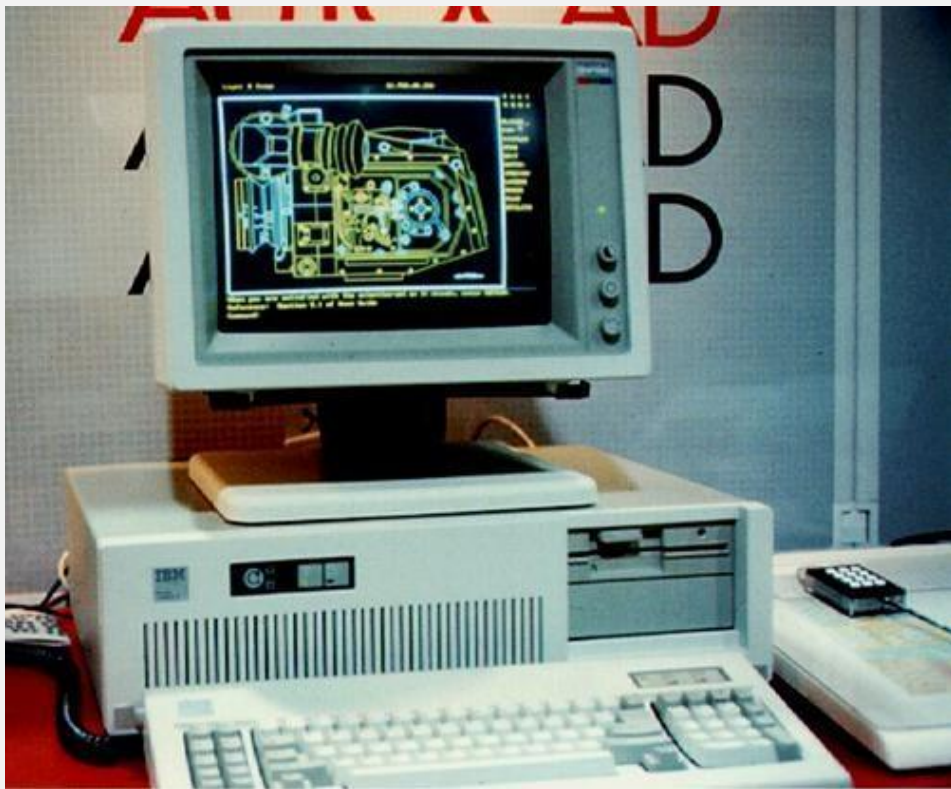

**1982: AutoCAD v1.0**

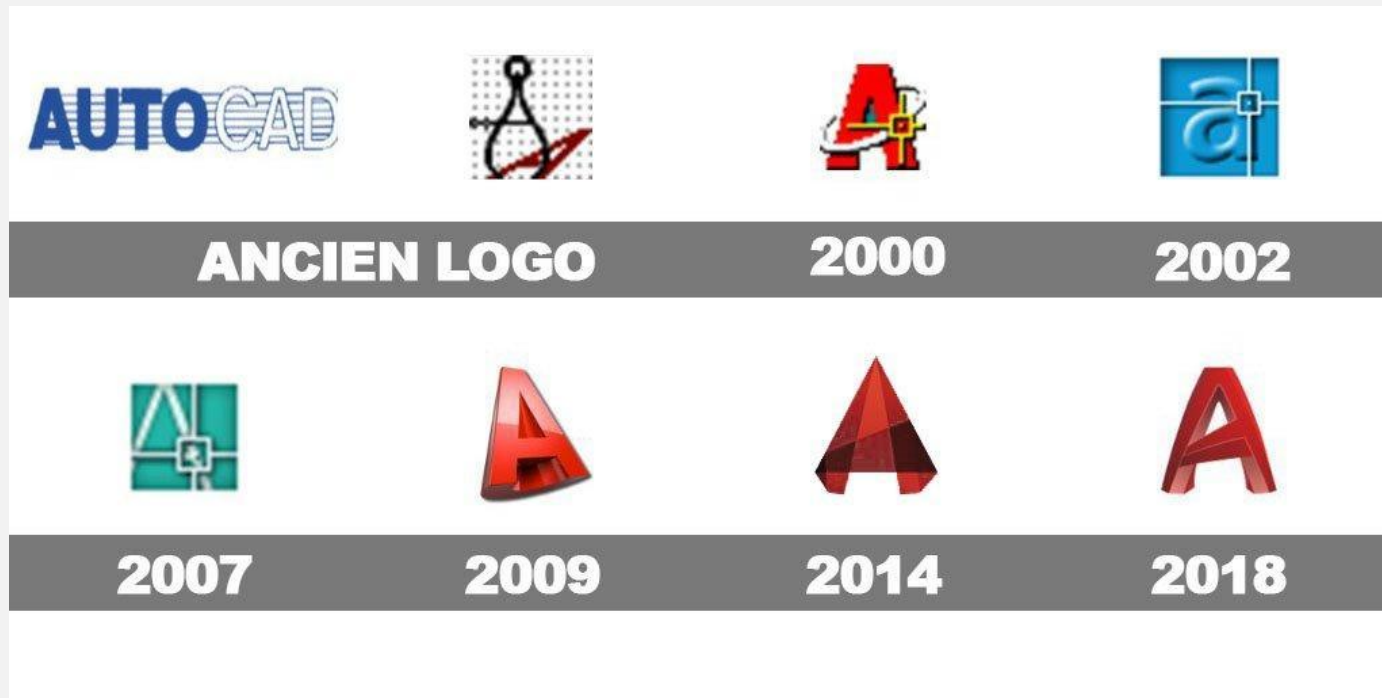

# Функциональные возможности

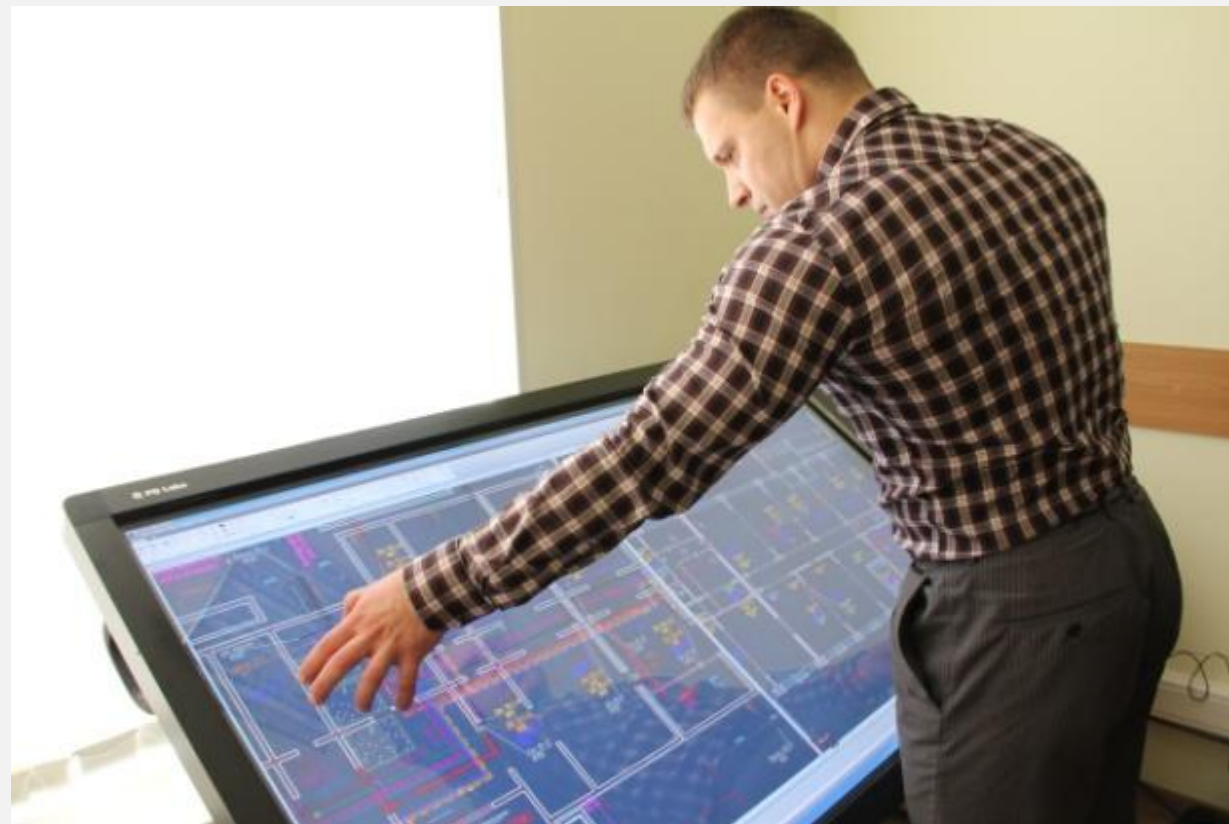

**«электронный кульман»**

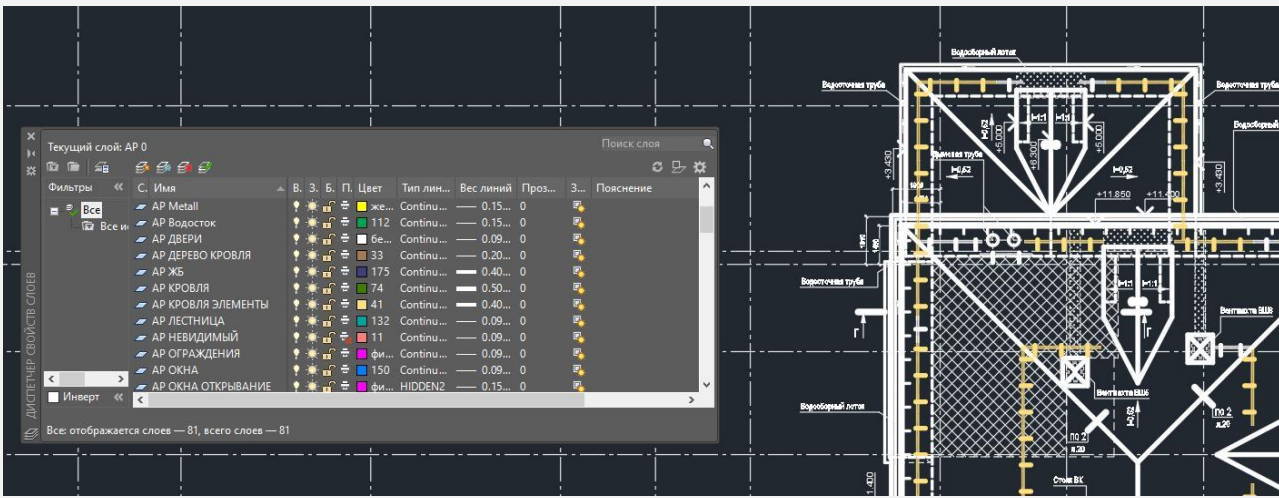

✓ обширные возможности работы со слоями и аннотативными объектами

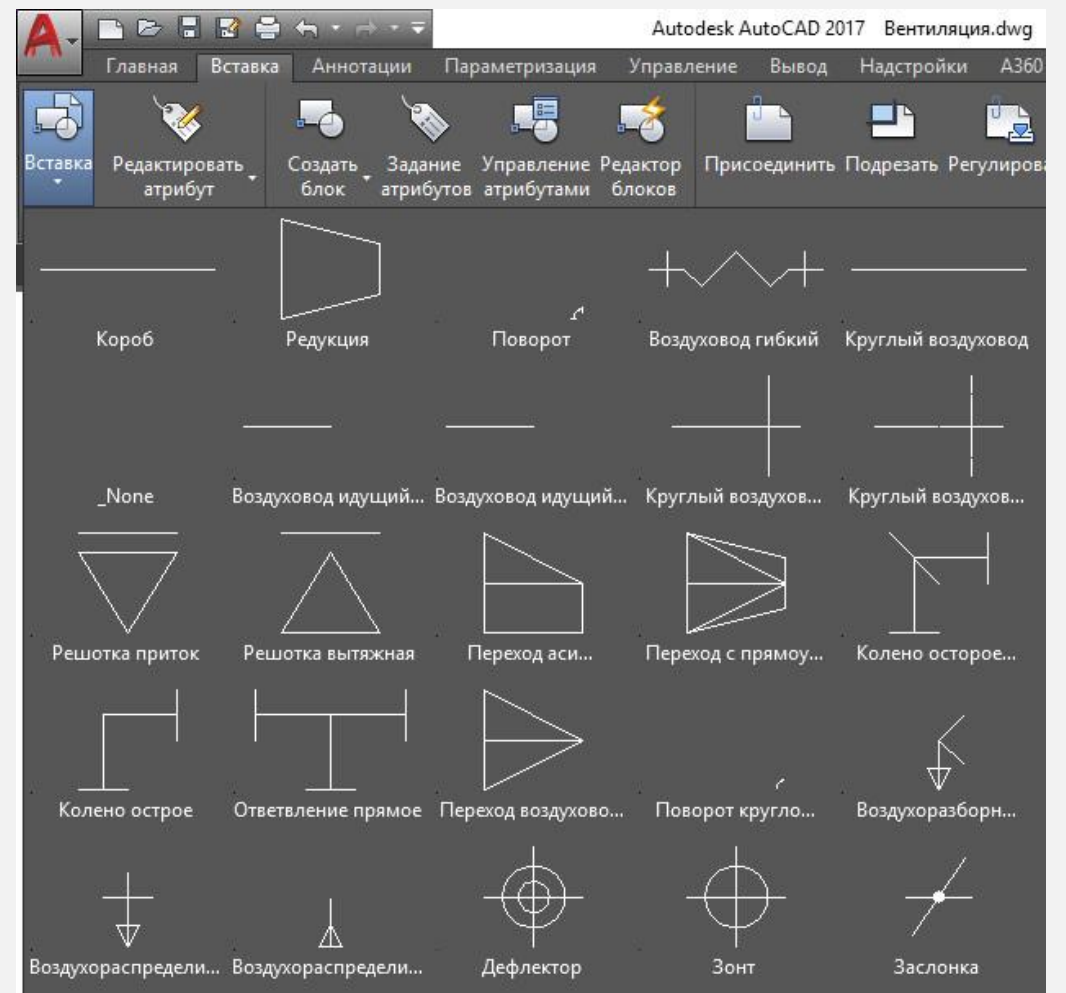

✓ динамические блоки расширяют возможности автоматизации 2D-проектирования обычным пользователем без использования программирования

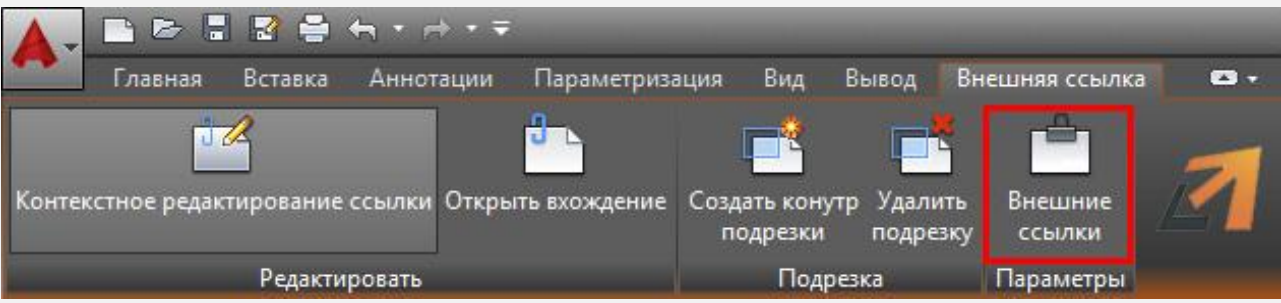

✓ механизм внешних ссылок (XRef) позволяет разбивать чертёж на составные файлы

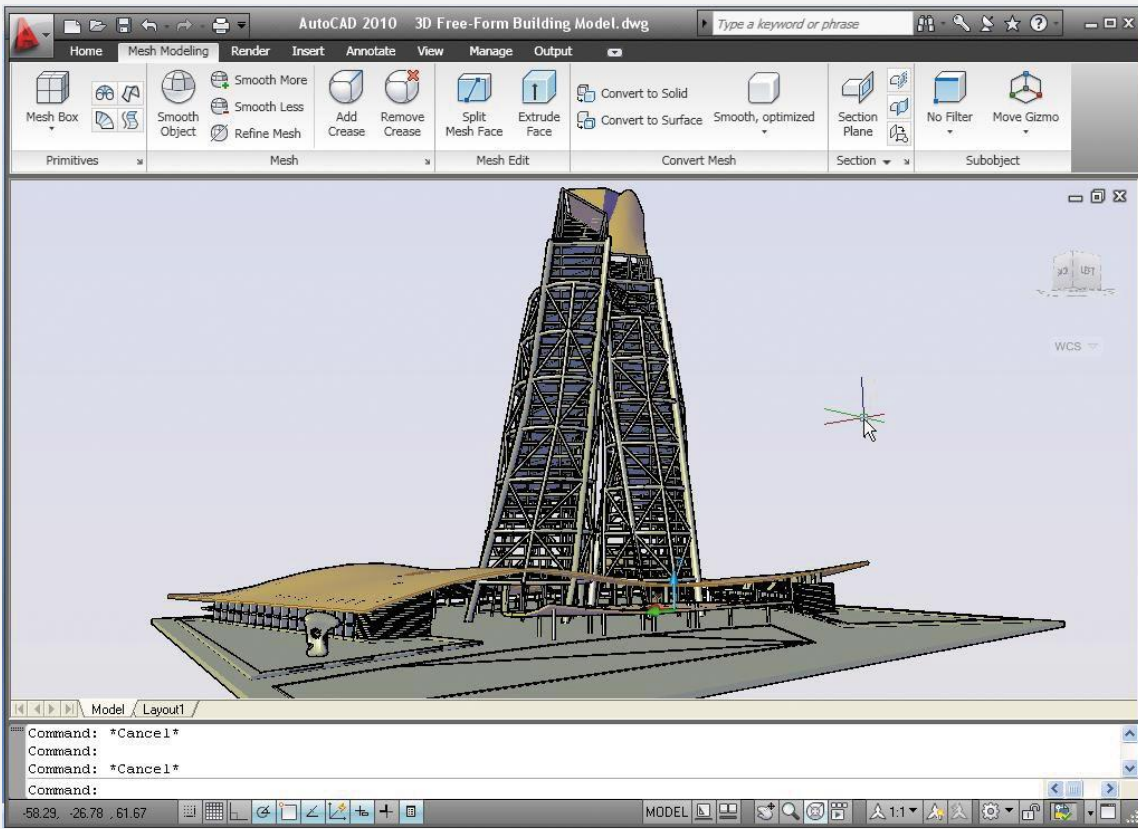

2010

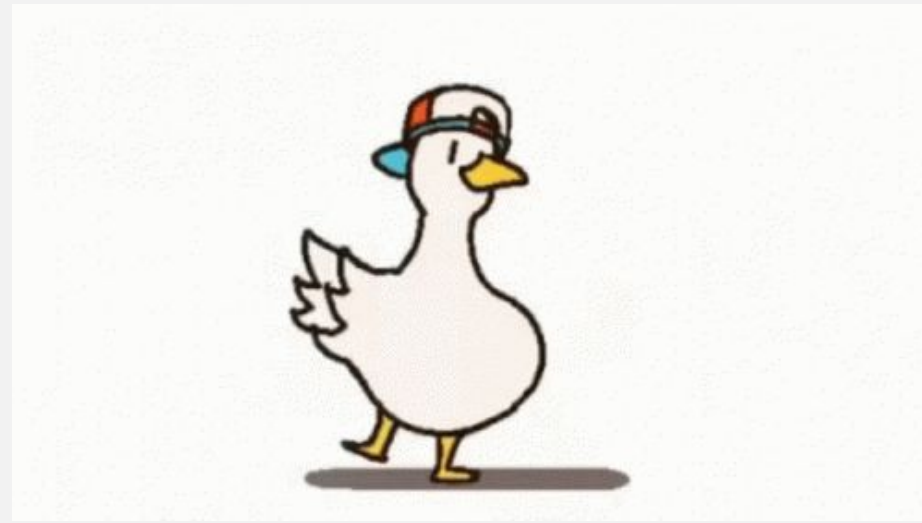
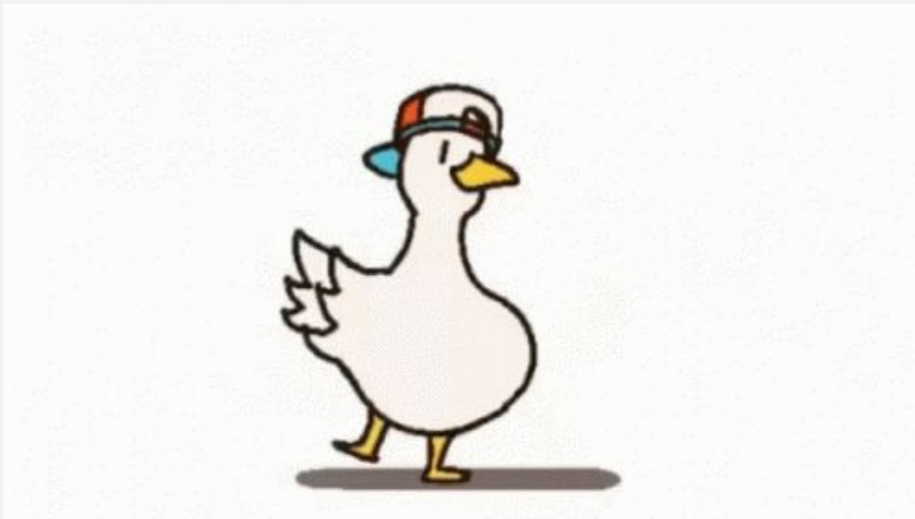

2014

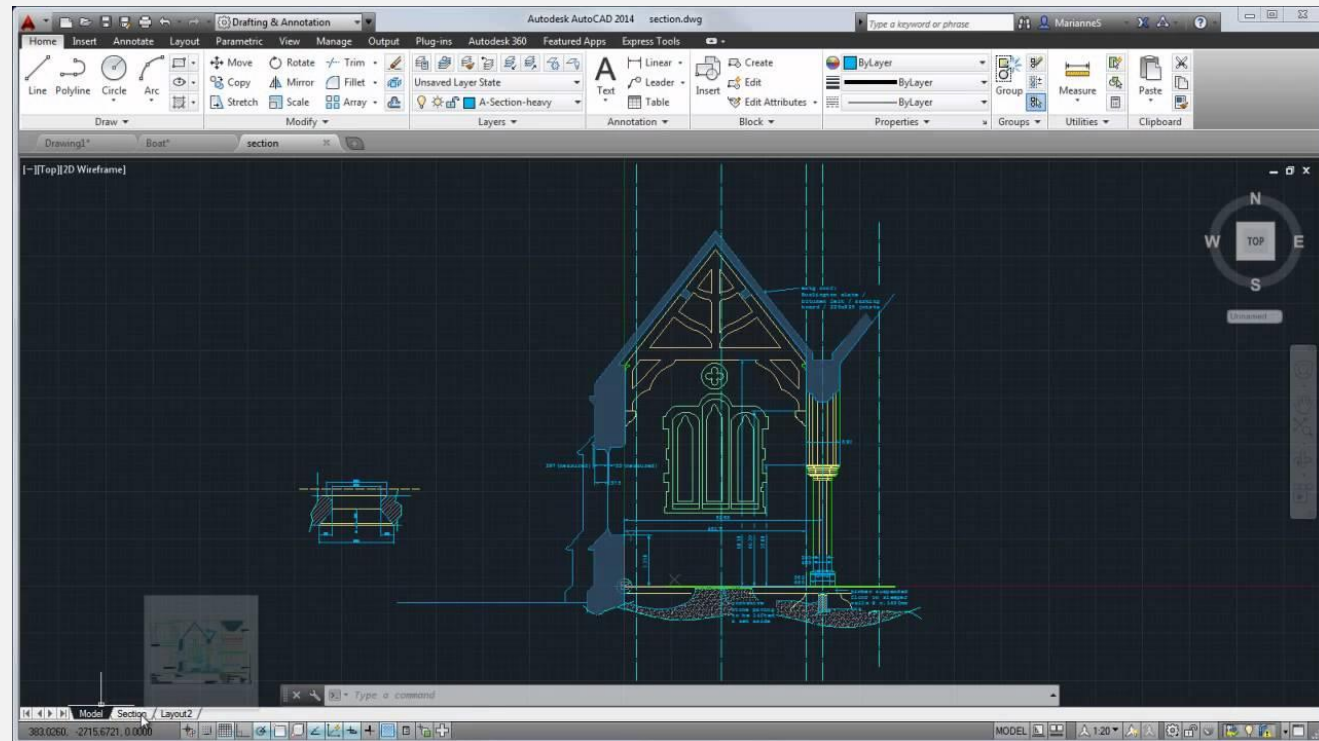

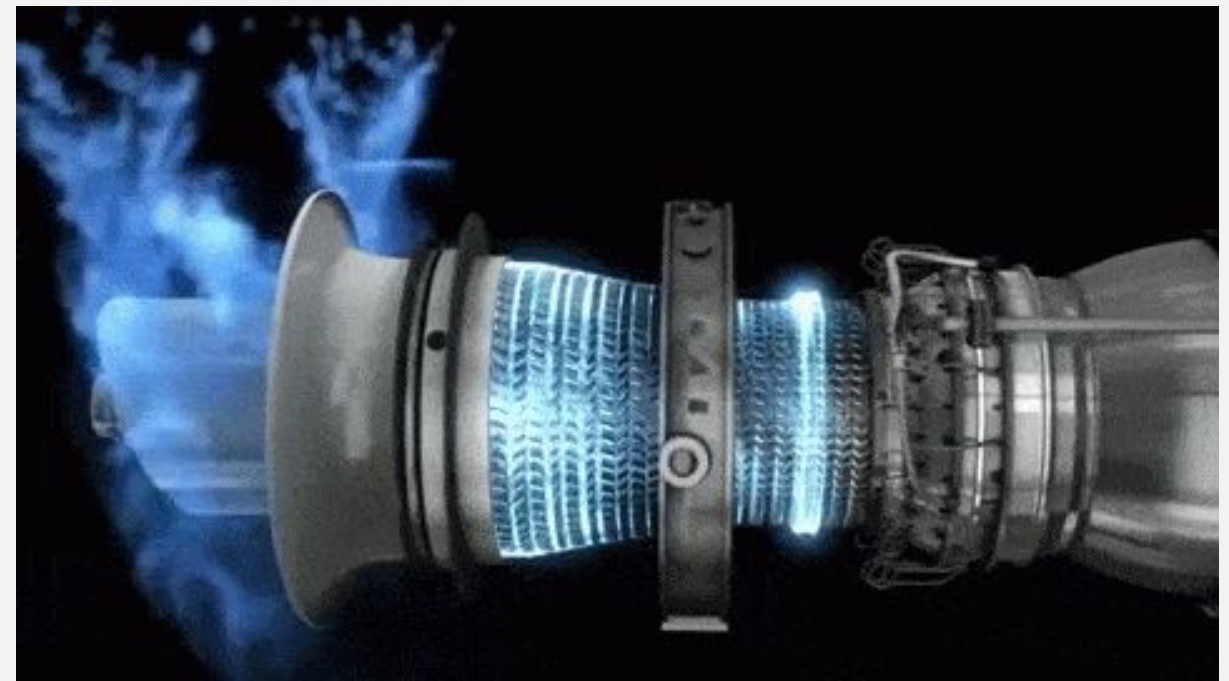
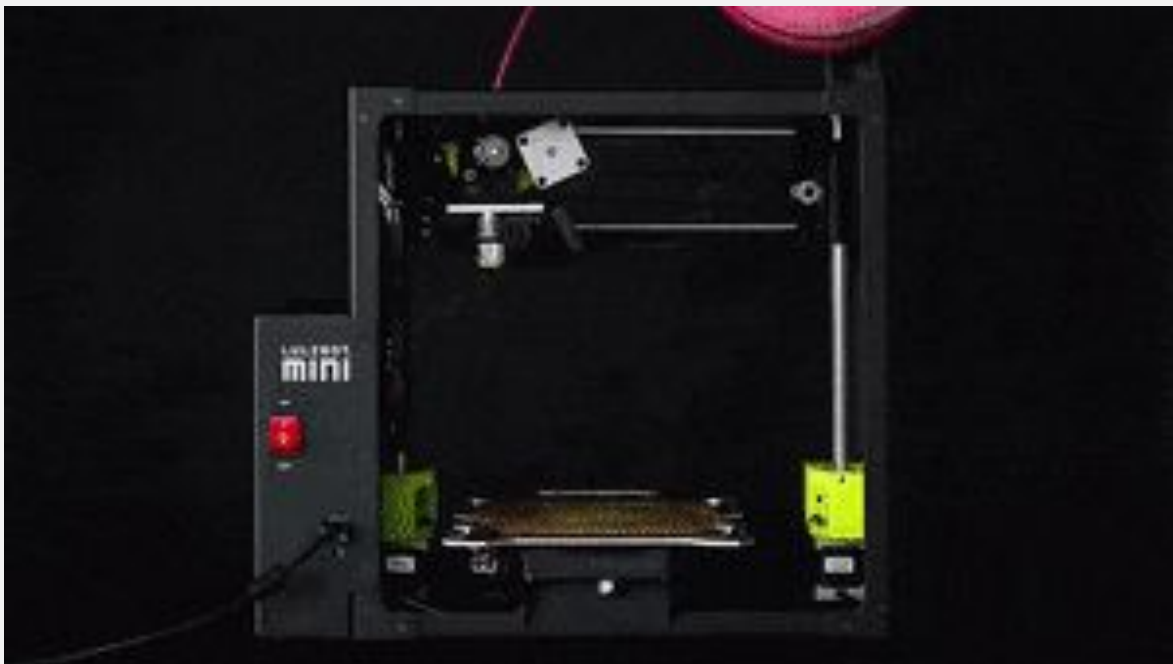
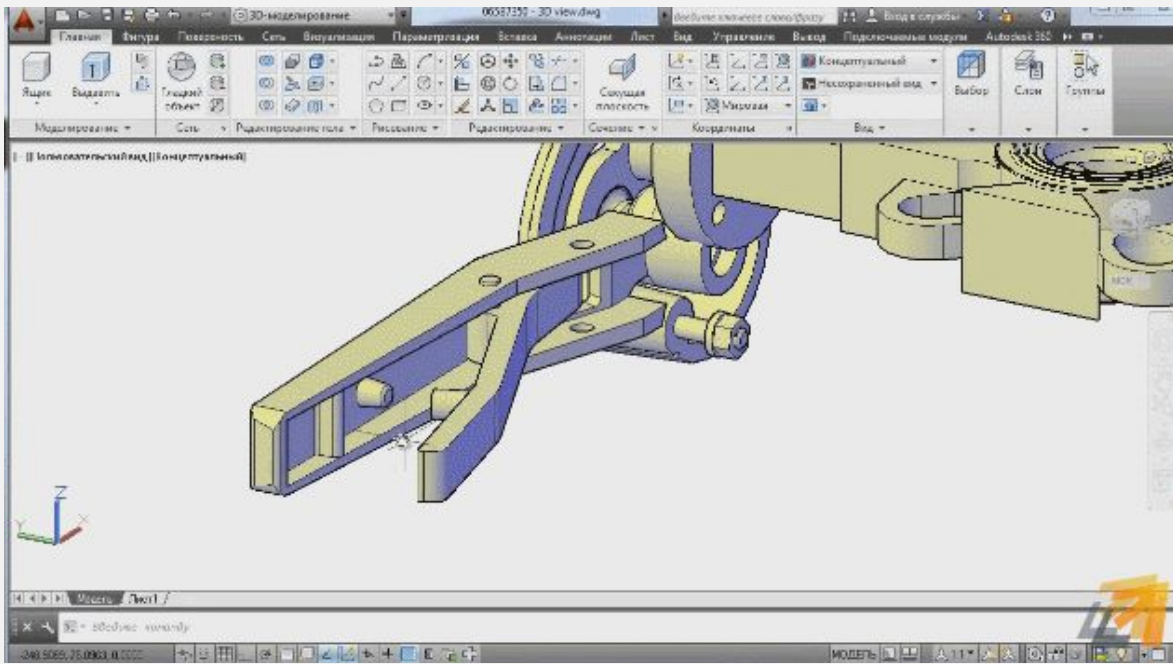

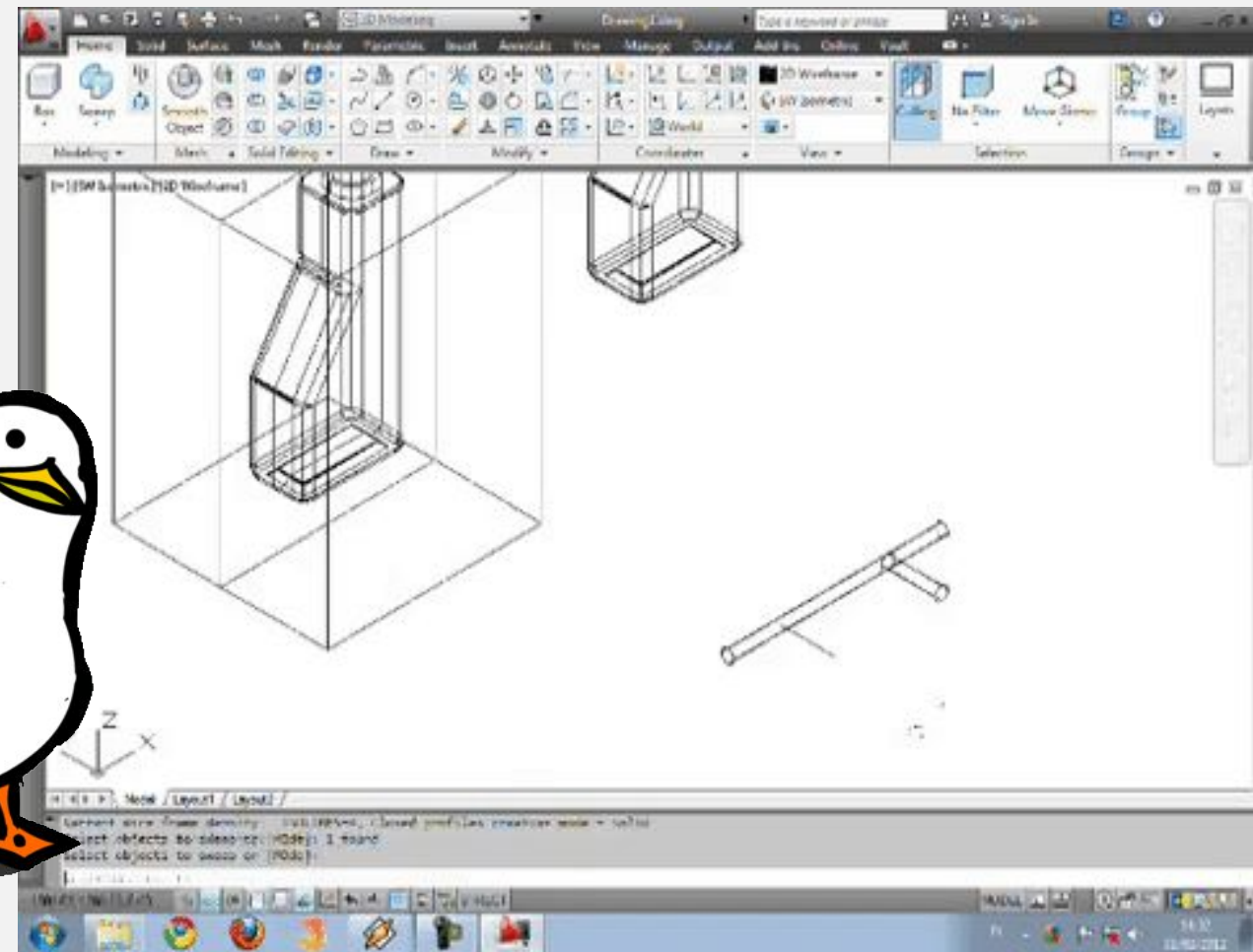
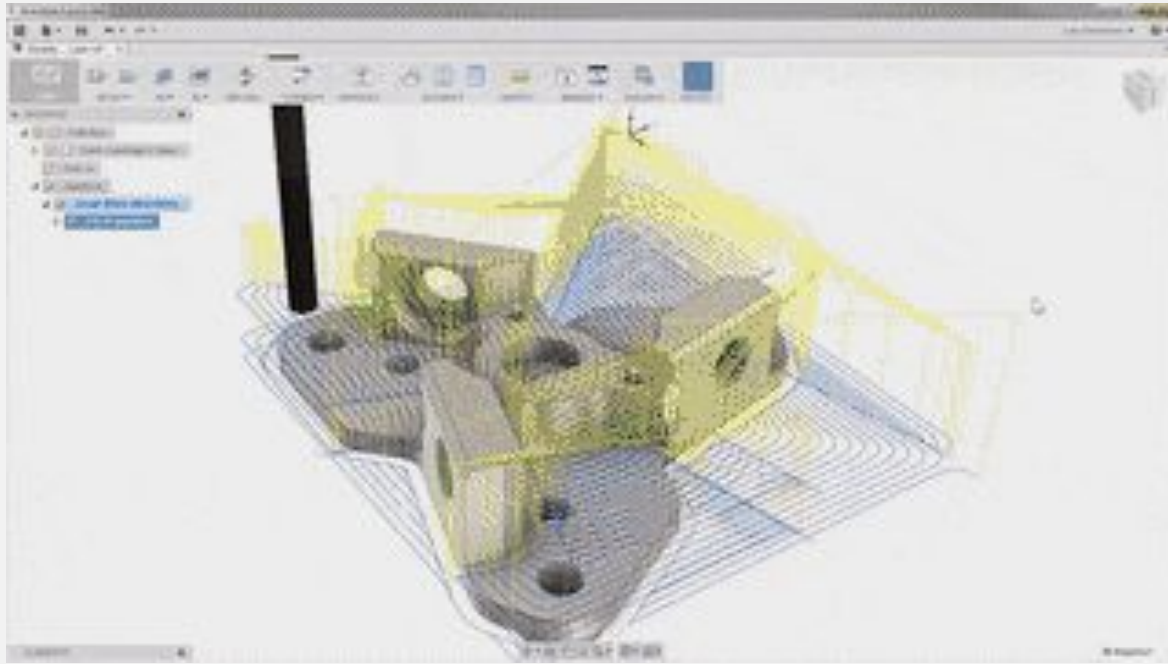

## Inventor Fusion





# Средства разработки и адаптации:

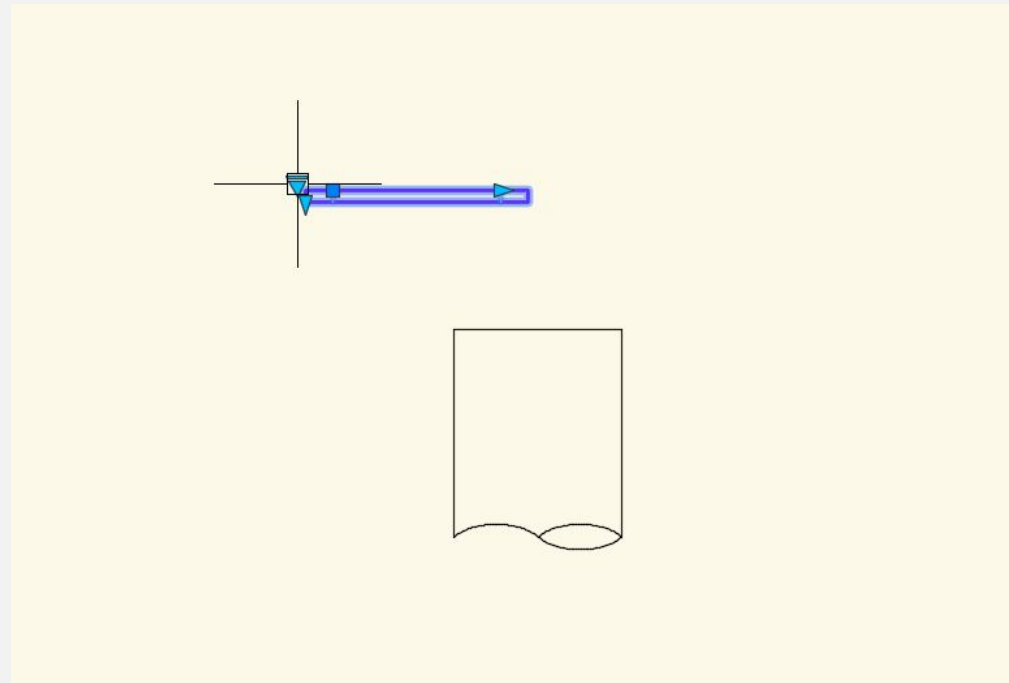
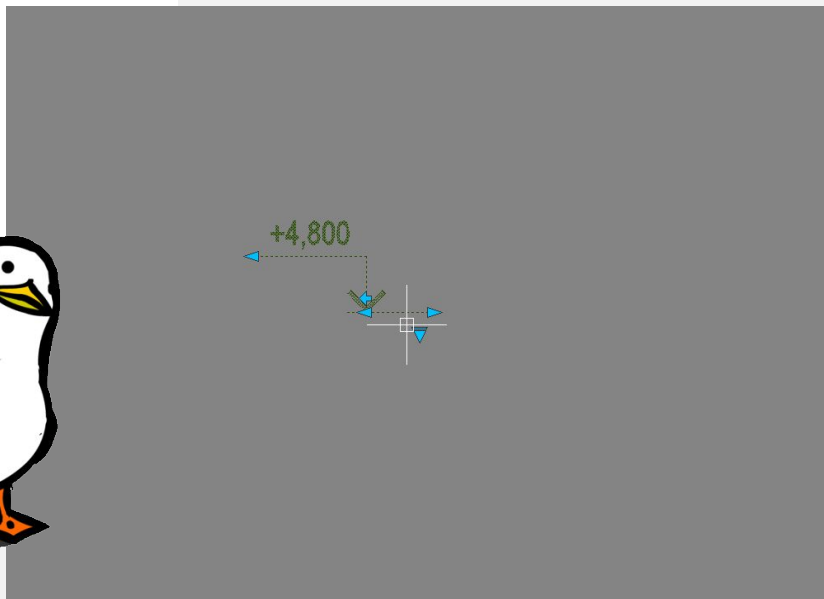
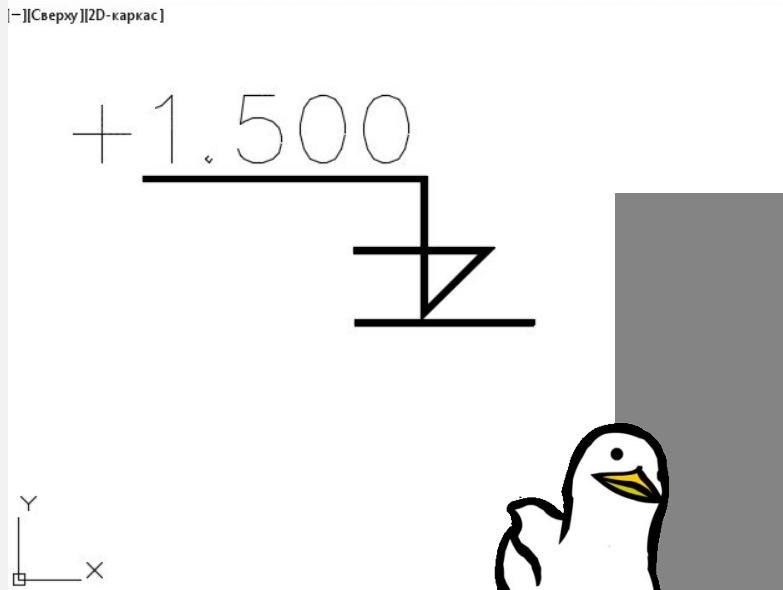
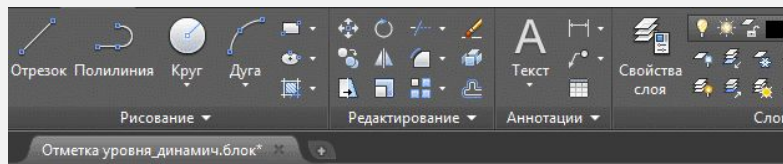

□ **Динамические блоки**

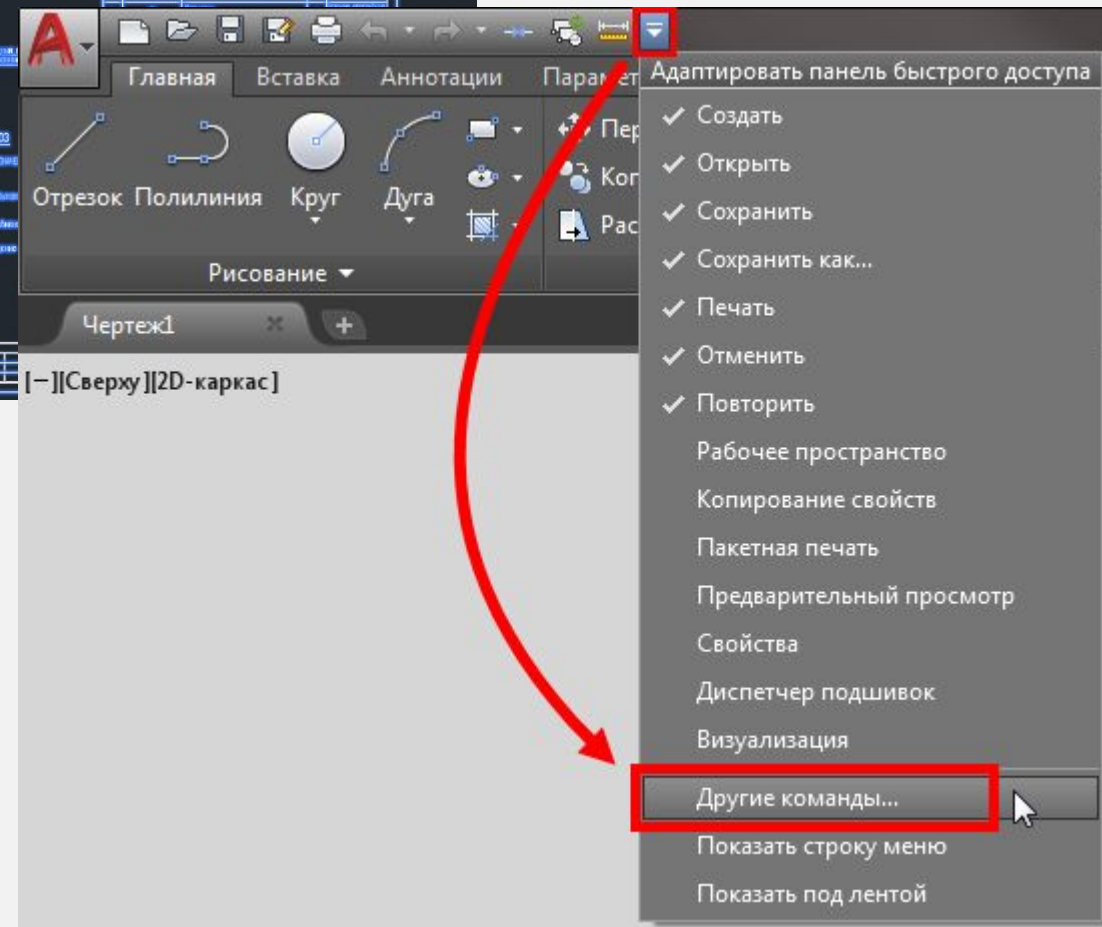
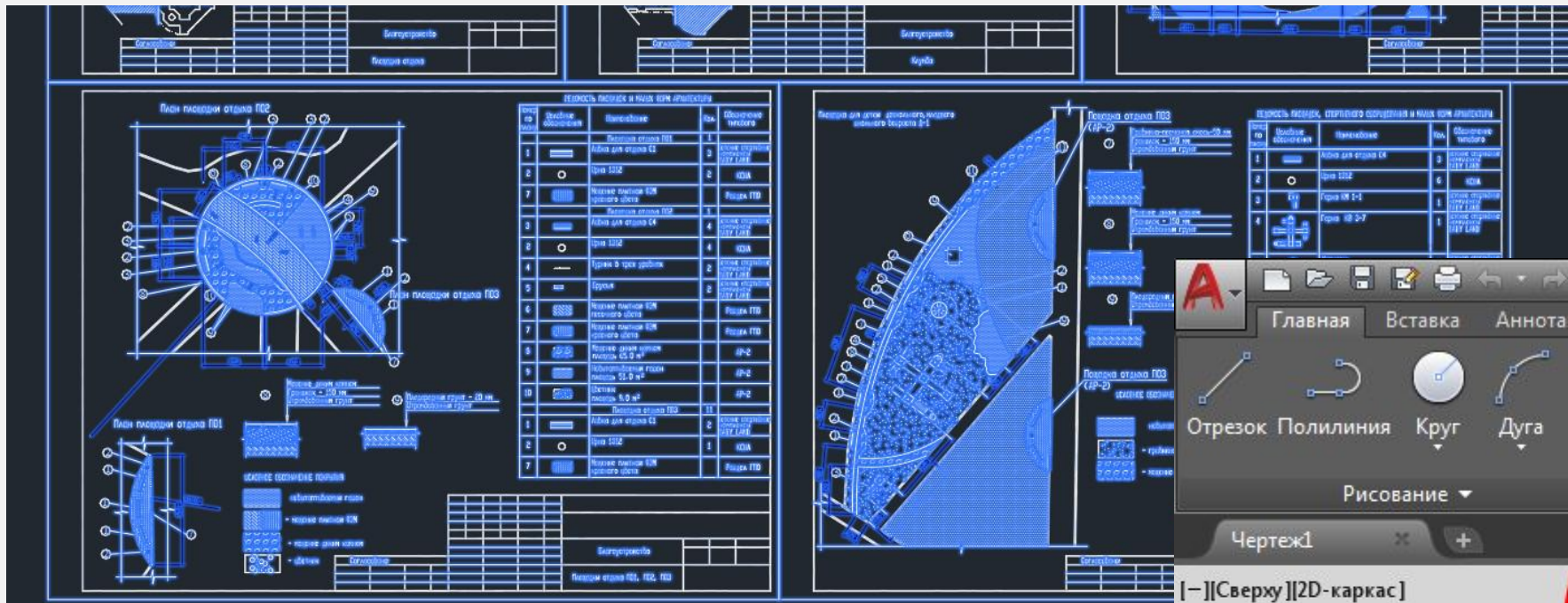

□ Макрокоманда, макроопределение или макрос





# Microsoft® .NET Framework

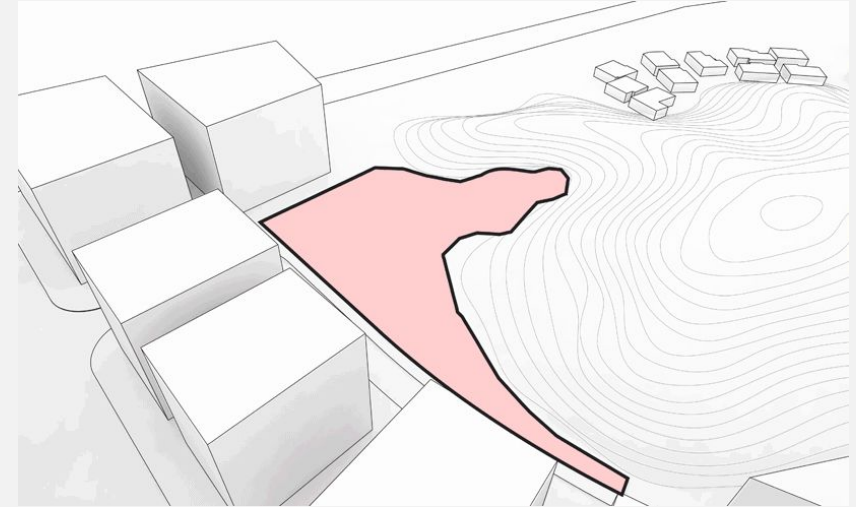

- ✓ Washer m12
- ✓ Washer m12
- ✓ Washer m12
- ✓ Top Block Asse
- ✓ Impeller.B3
- ✓ Lipseal.B3
- ✓ Lipseal.B3
- ✓ Oil Cap.B3
- ✓ Roller Asse
- ✓ Roller.B3
- ✓ Roller Cc
- ✓ Roller En
- ✓ Screw m
- ✓ Lock Wa
- ✓ Roller Asse
- ✓ Roller.B3
- ✓ Roller Cc
- ✓ Roller En
- ✓ Screw m
- ✓ Lock Wa
- Rollers Ball
- Rollers Ball

Select model:

Mecanum Wheel.jt

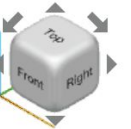
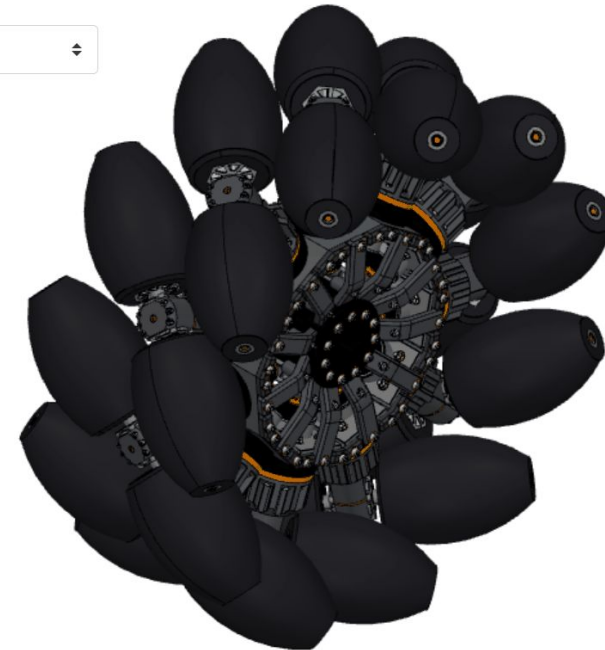



Рис. 1



# AutoLISP



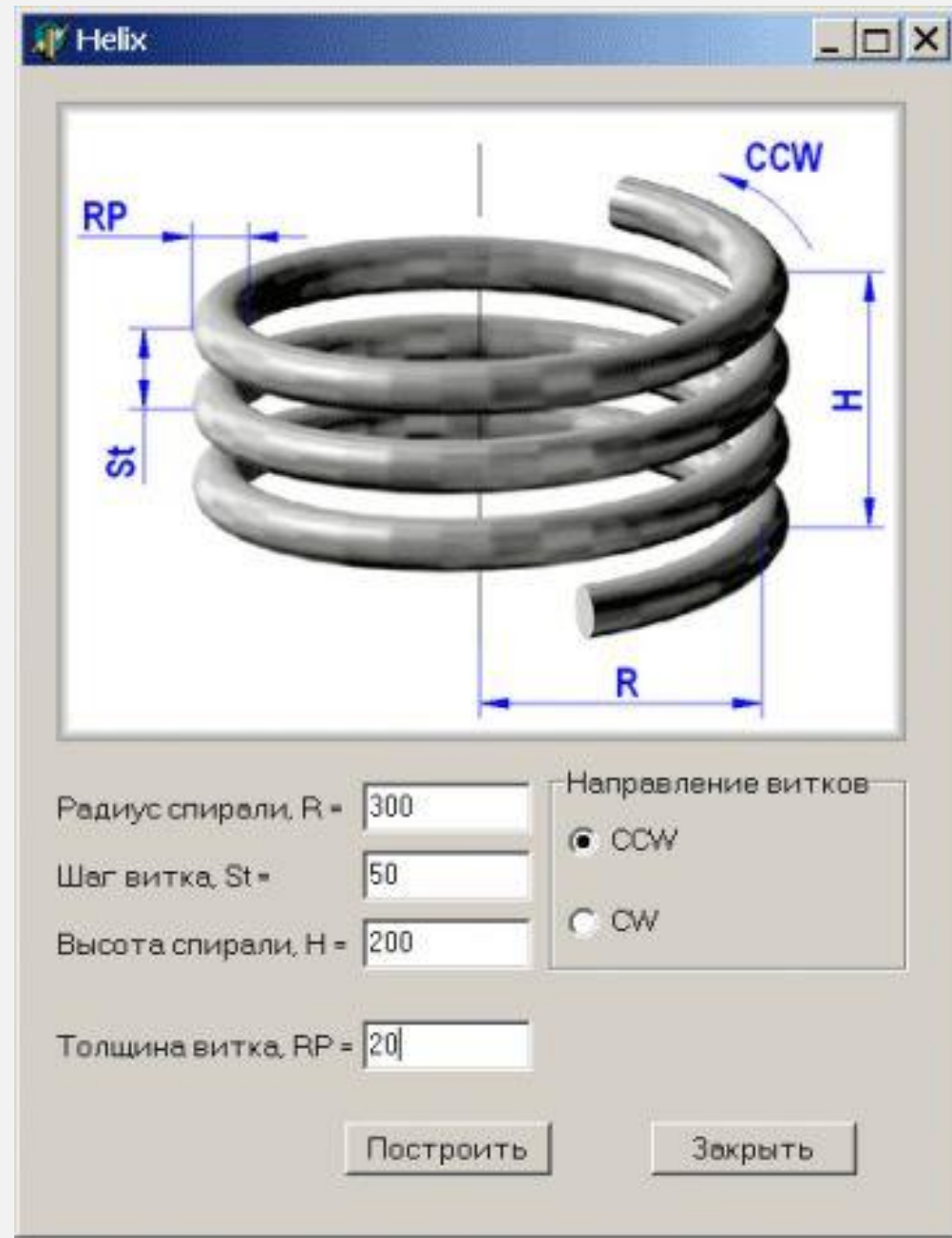
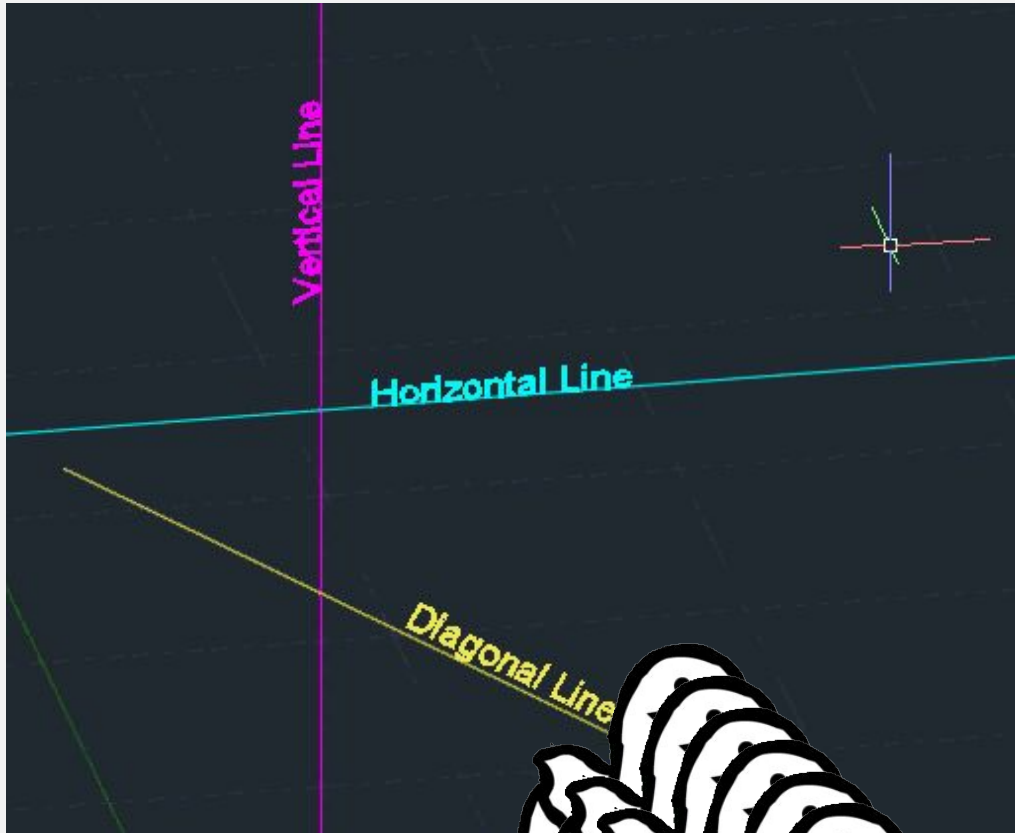
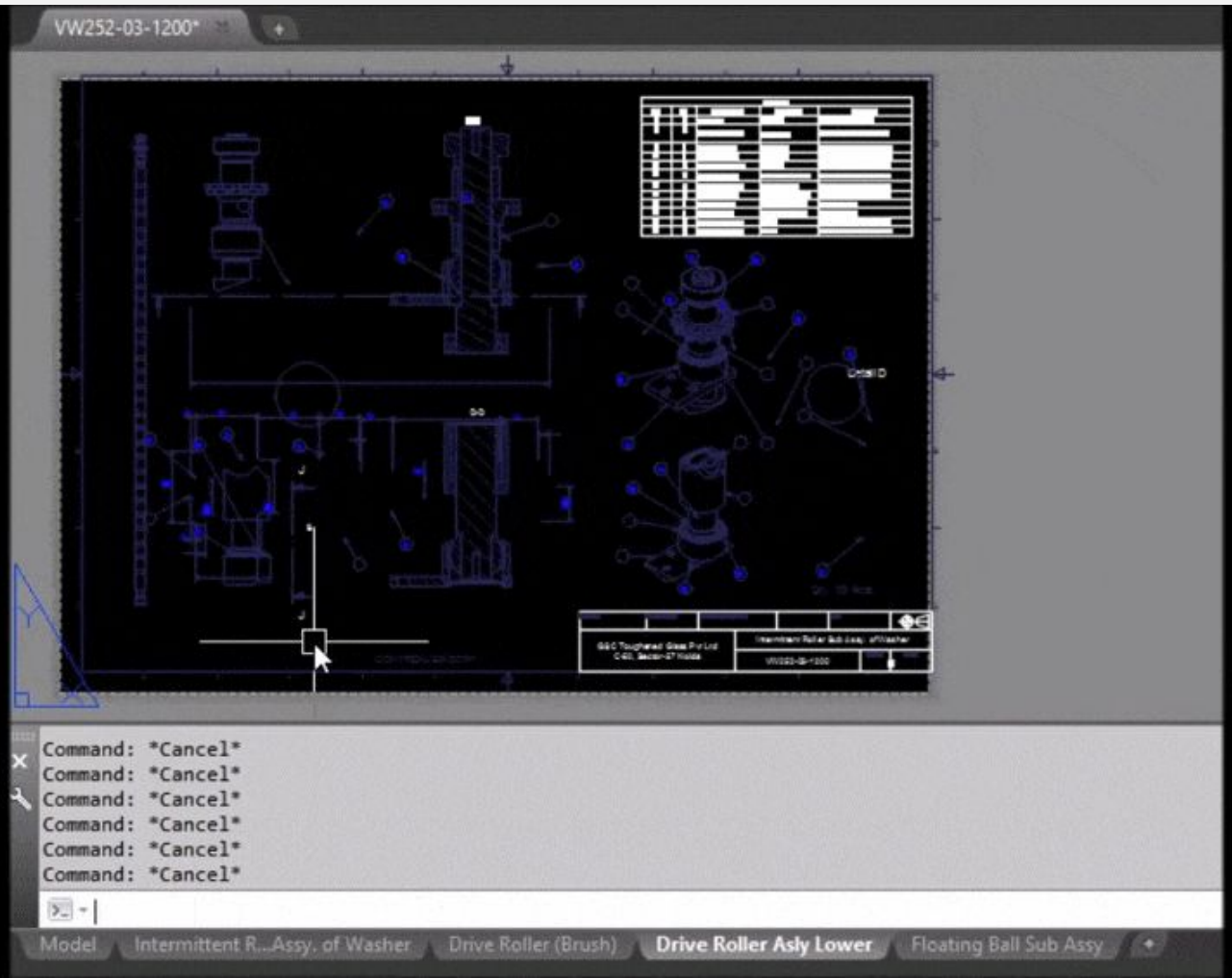
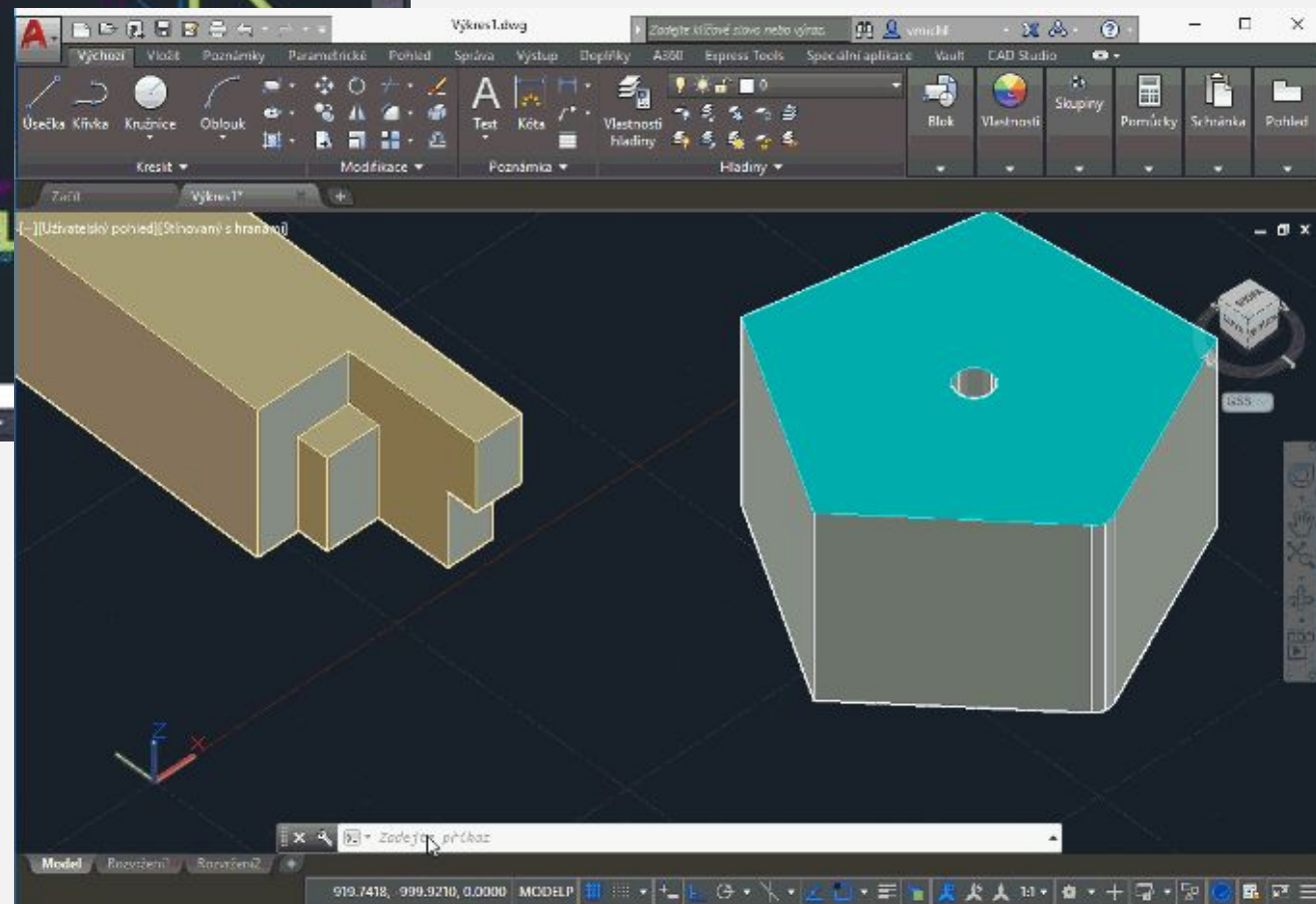
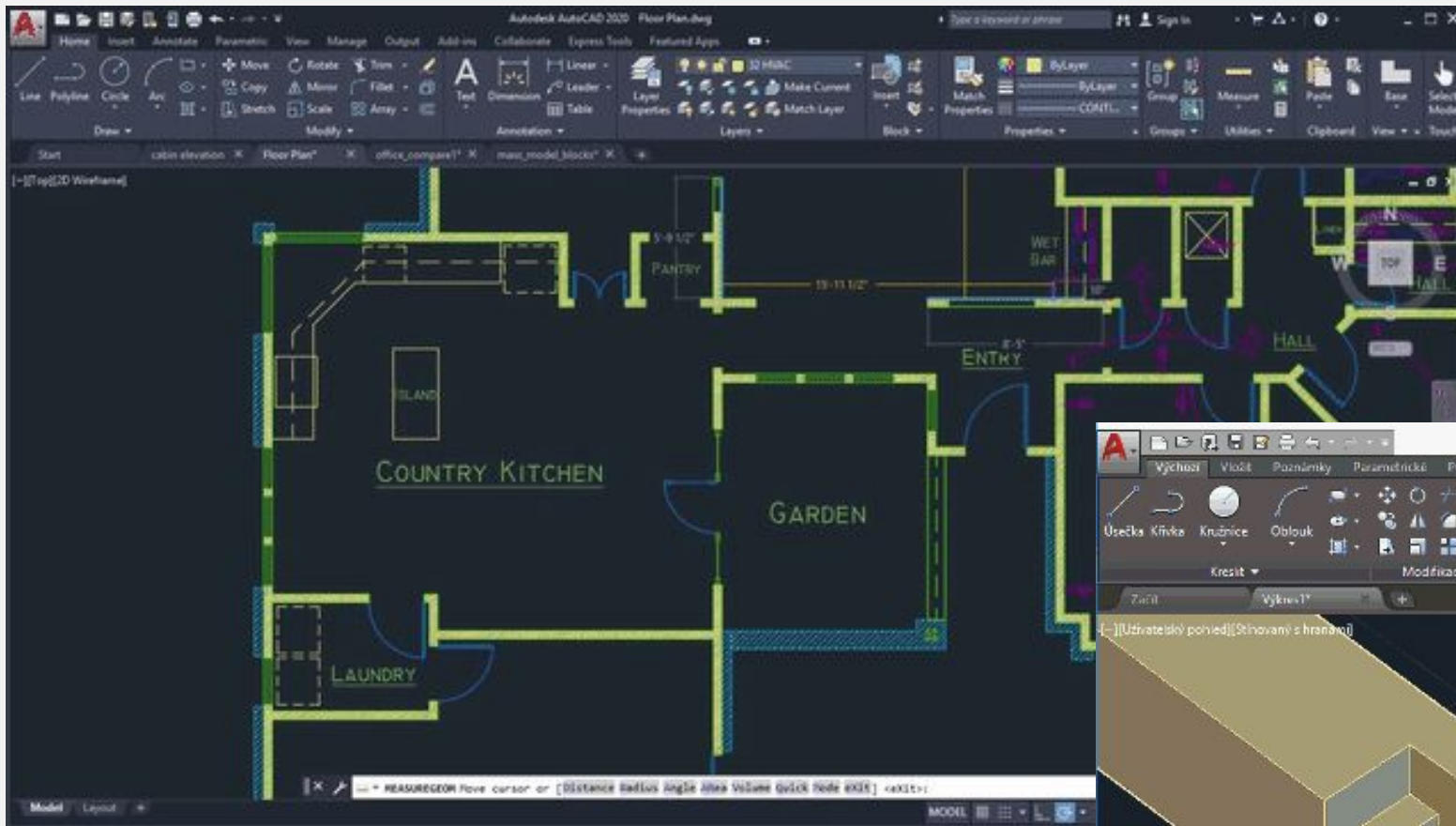

# Системные требования **Autodesk AutoCAD**

Процессор: с тактовой частотой 2.5–2.9 ГГц

Видеокарта: с 1 ГБ видеопамяти и поддержкой DirectX 11.

Место на диске: 7 ГБ

- Операционная система: Windows 8.1 / 10 64-разрядная

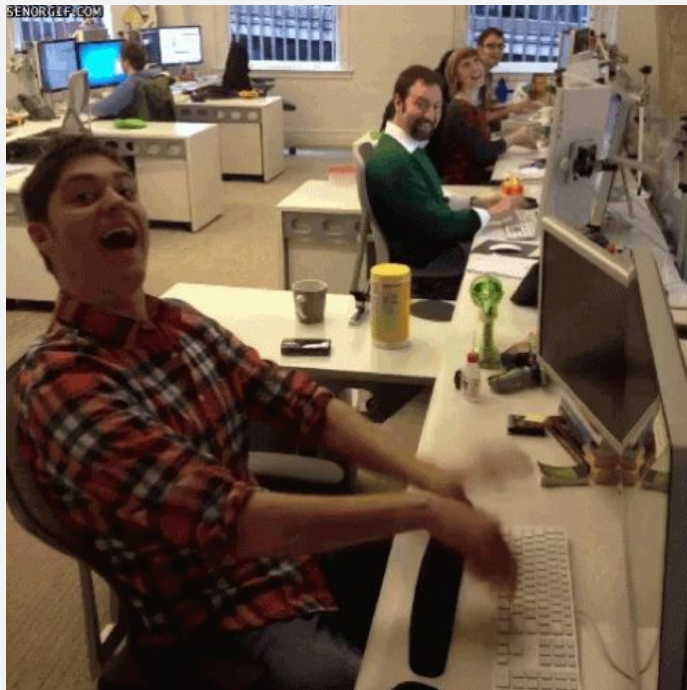

**или просто супер-пупер компуктер**

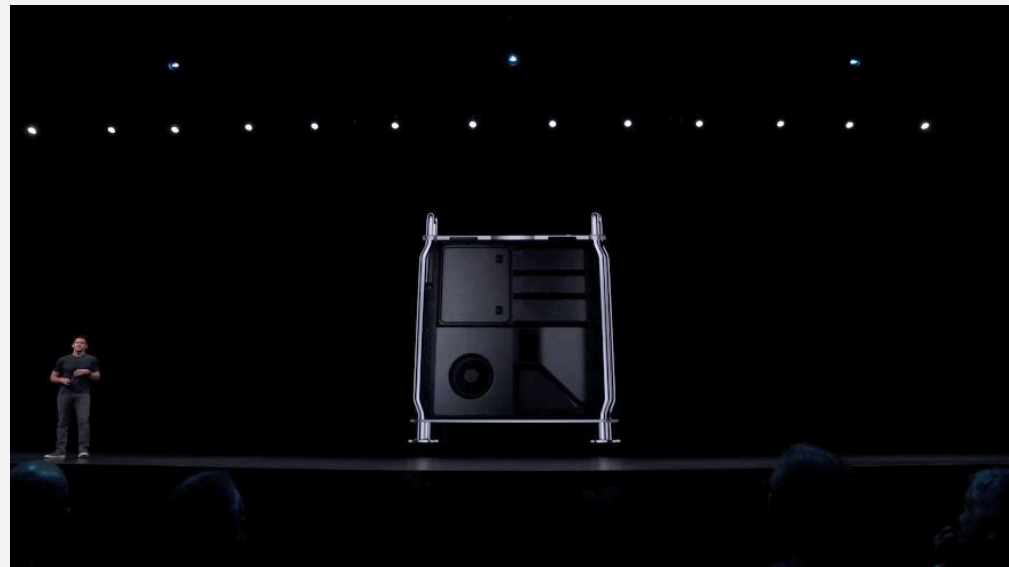



# Студенческие лицензии

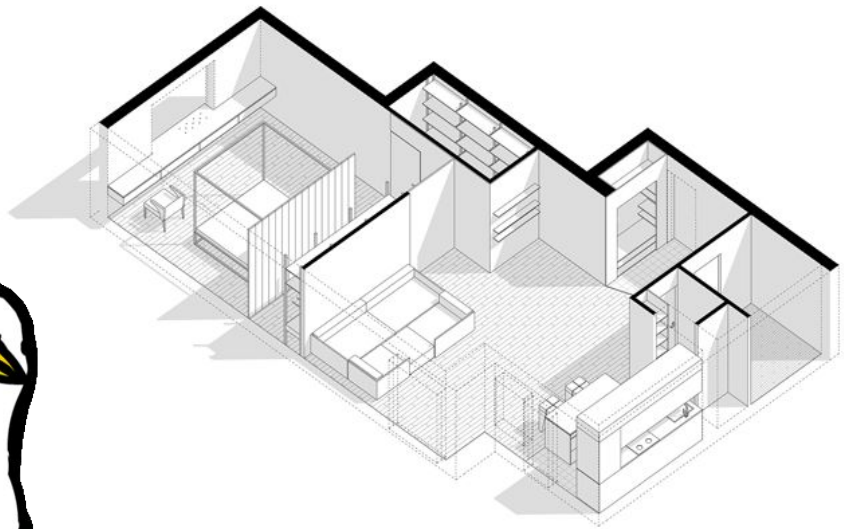
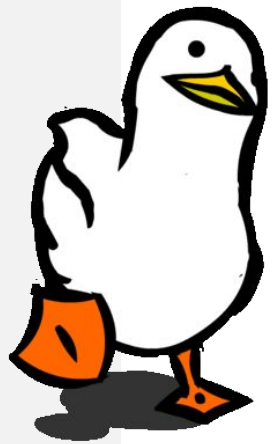

FIGHT



# СПДС модуль

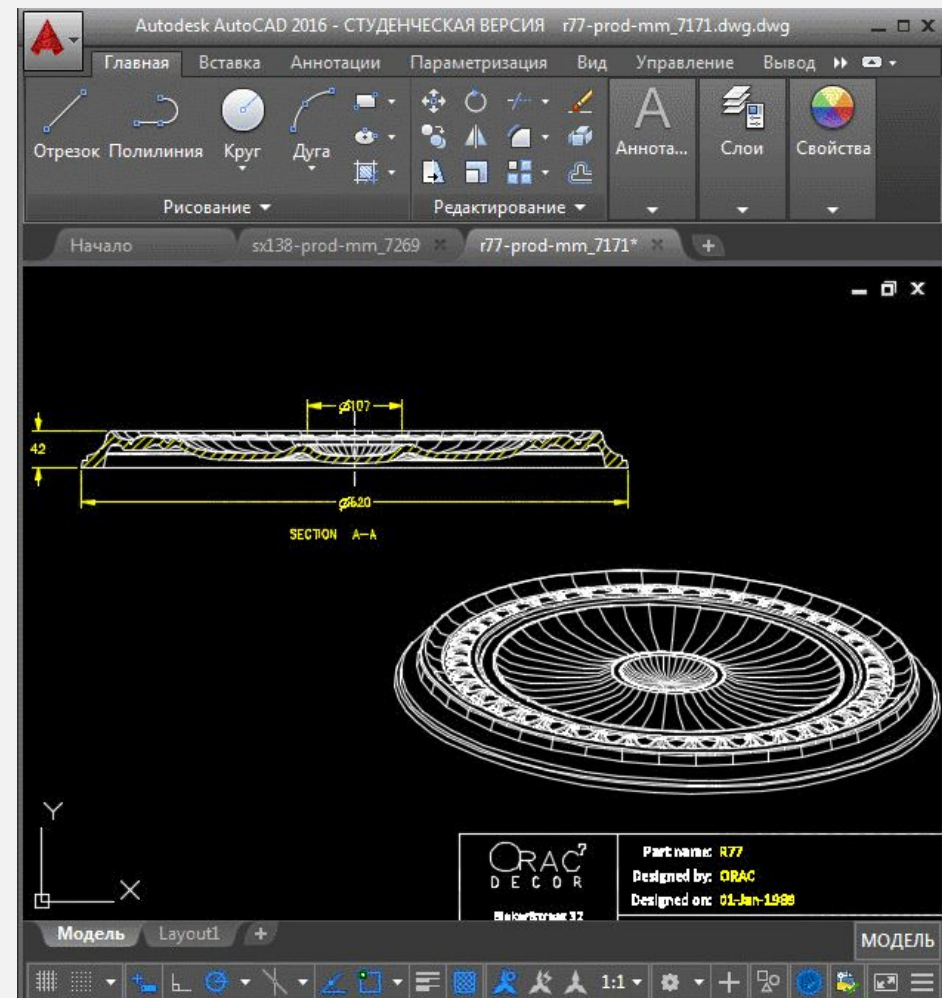
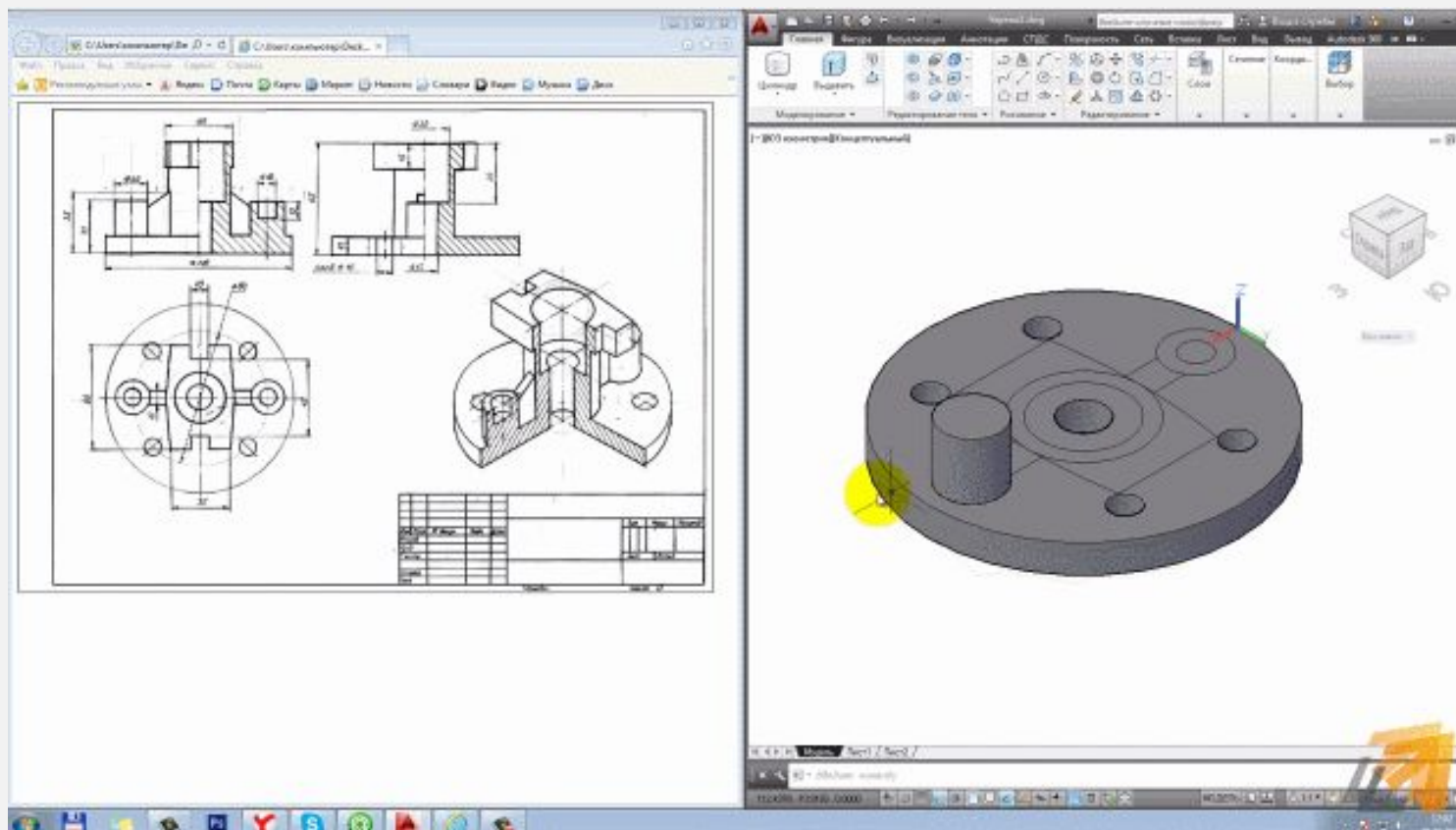

# Поддерживаемые форматы файлов

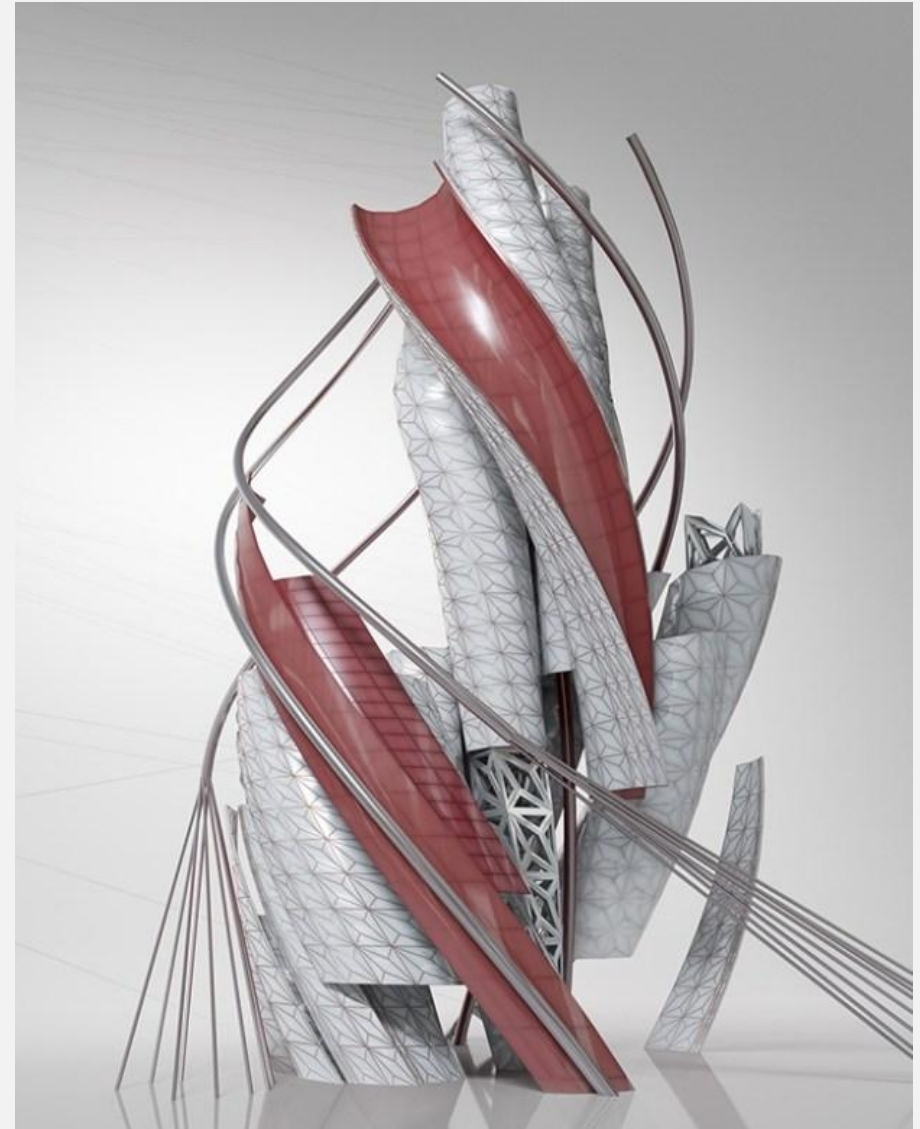
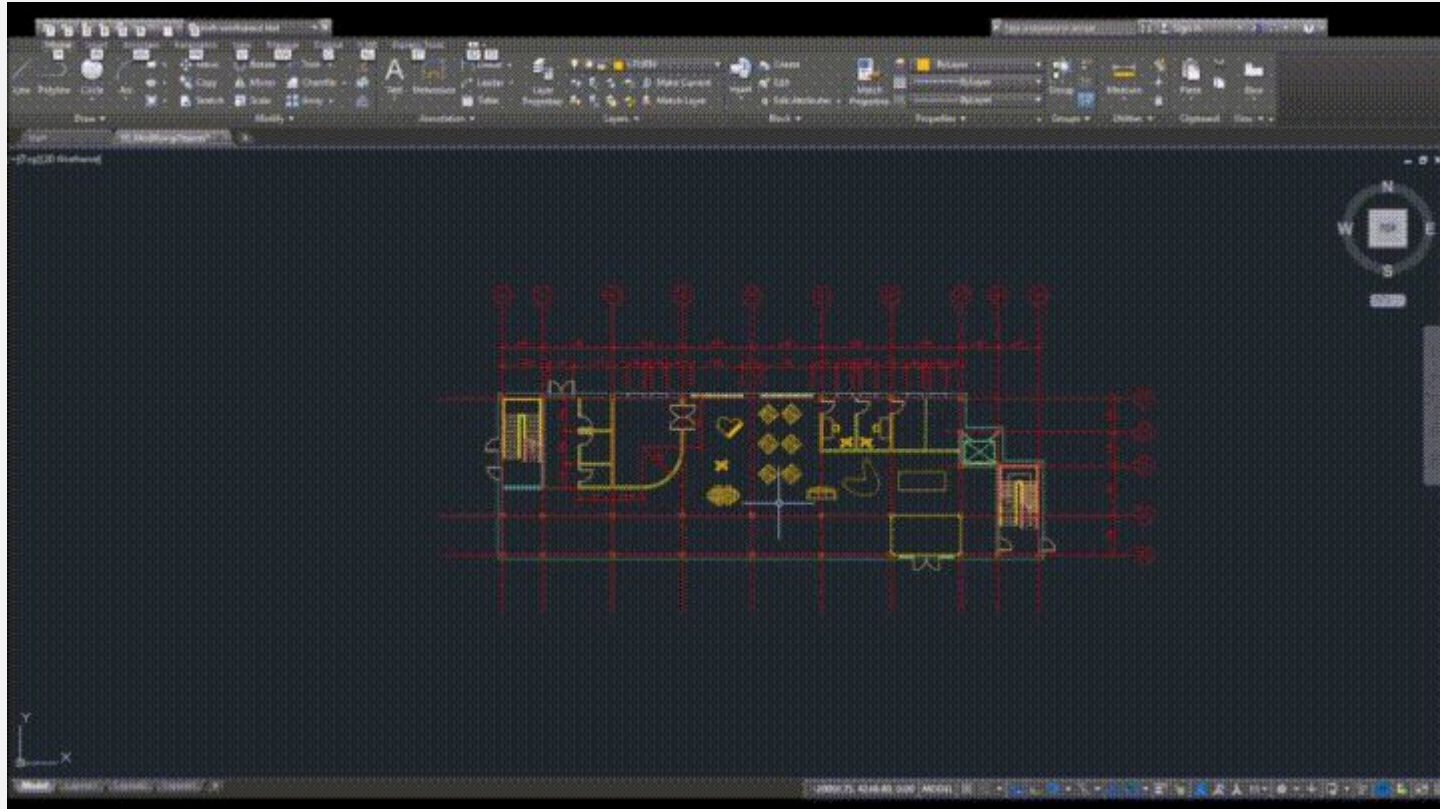

# Спасибо за внимание!



Презентацию подготовили:

Камнева Арина  
Носачёва Алиса  
Багдасарян Даша