

Технология

# Цветочная

УМК «Школа России»

# КОМПОЗИЦИЯ

2 класс



# Инструменты и материалы:



1

По шаблону изготовь основу

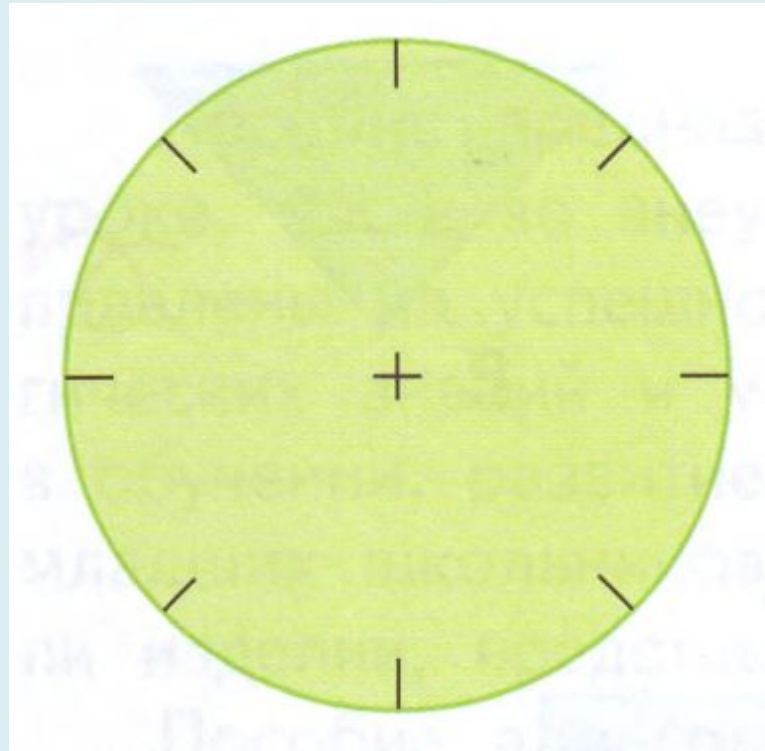

2

С помощью линейки  
разметь и вырежи из бумаги  
три полоски разного цвета

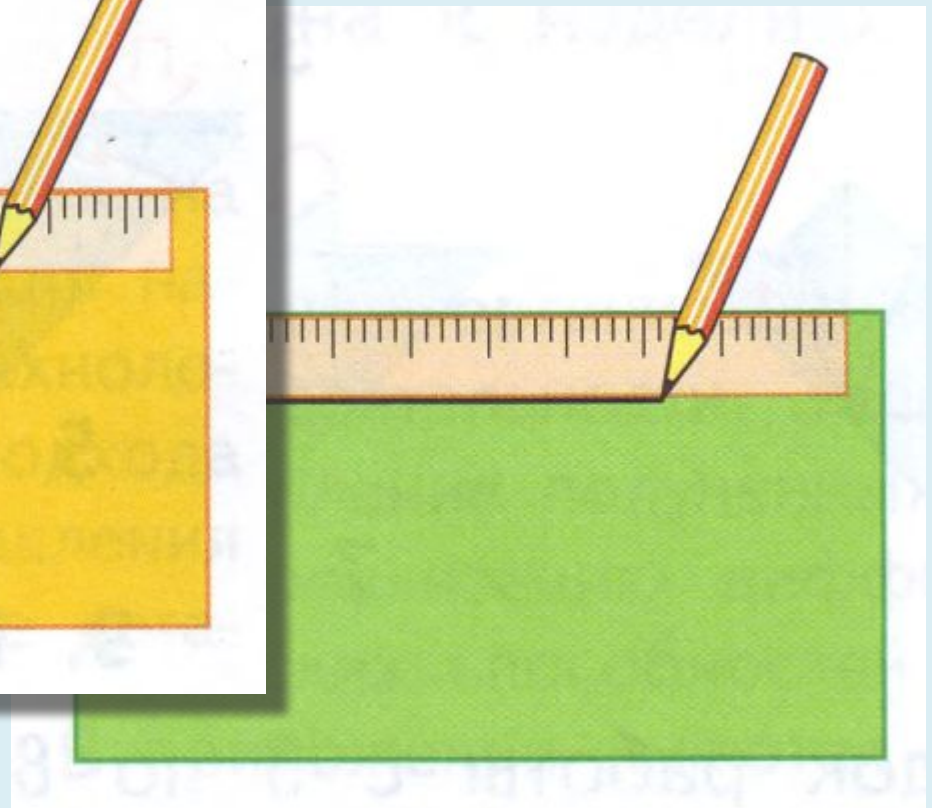
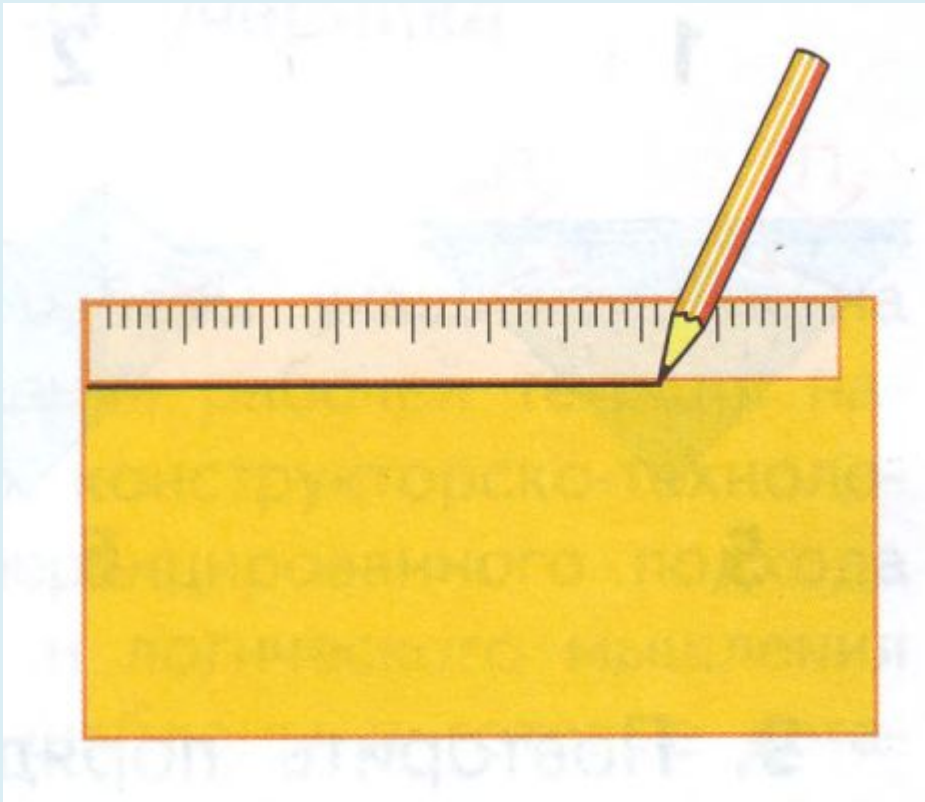

# 3 Согни цветные полоски пополам

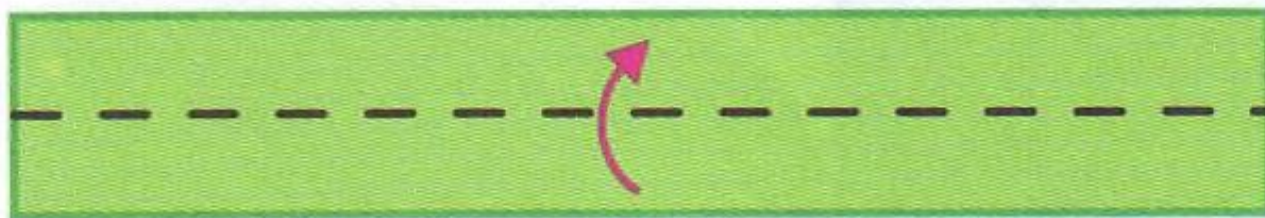

4

# Сложи гармошкой бумажные полоски

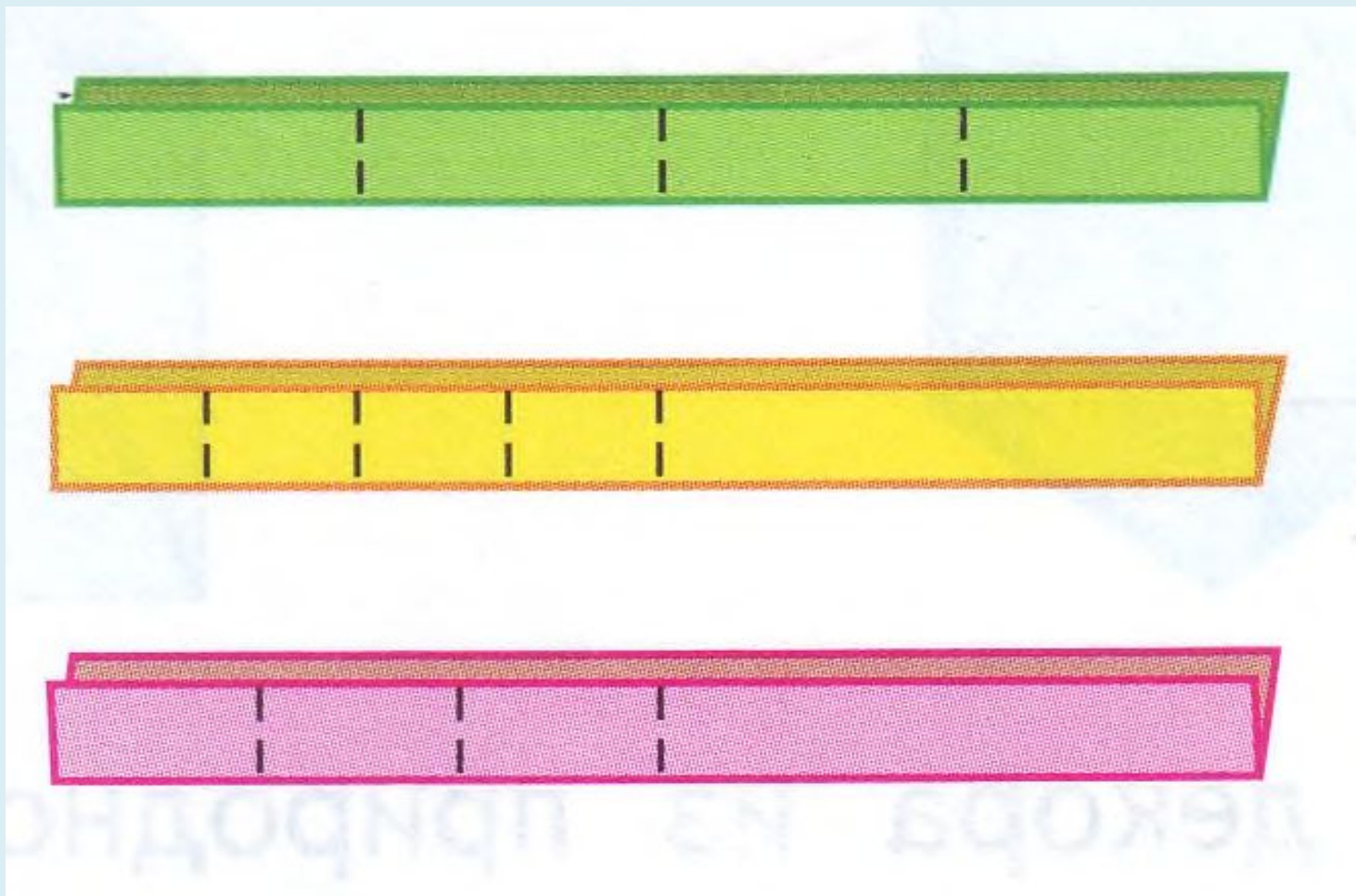

5

Нарисуй половину  
листика и лепестков

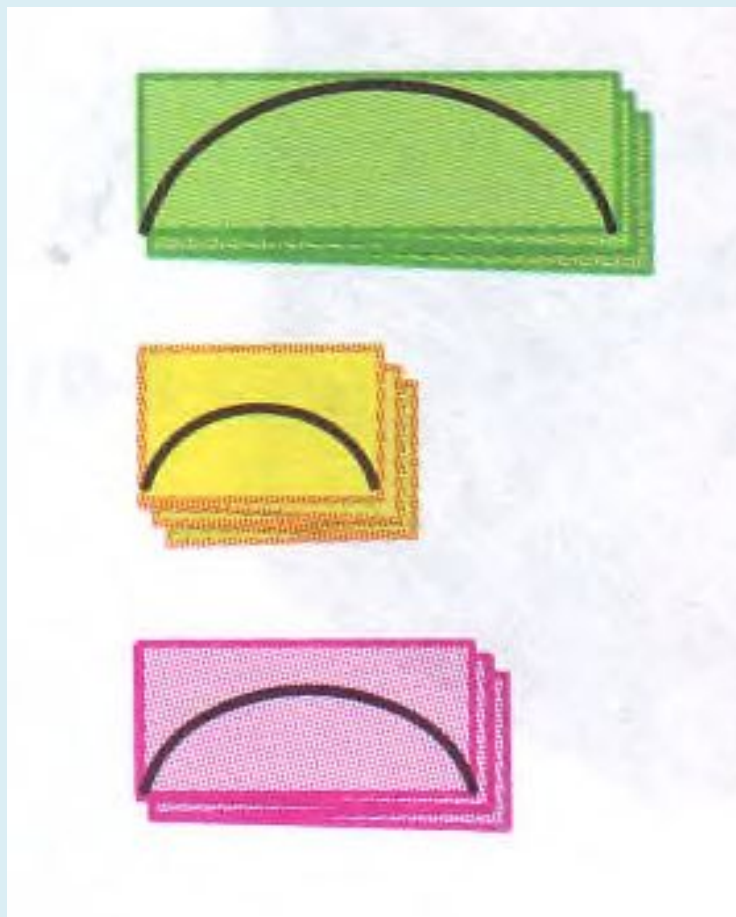

6

## Вырежи детали

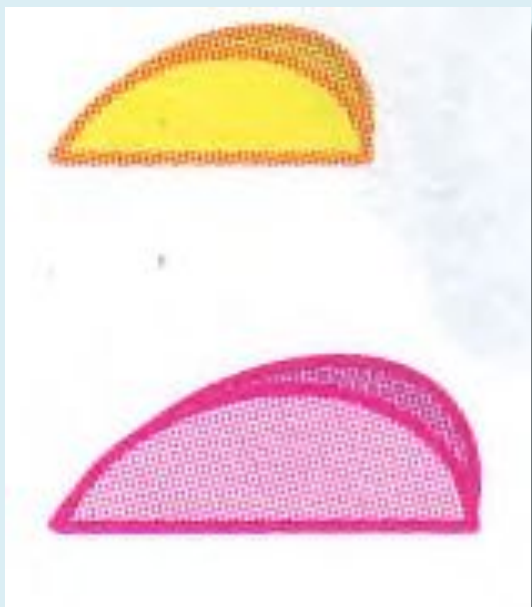



7

## Составь композицию и собери изделие

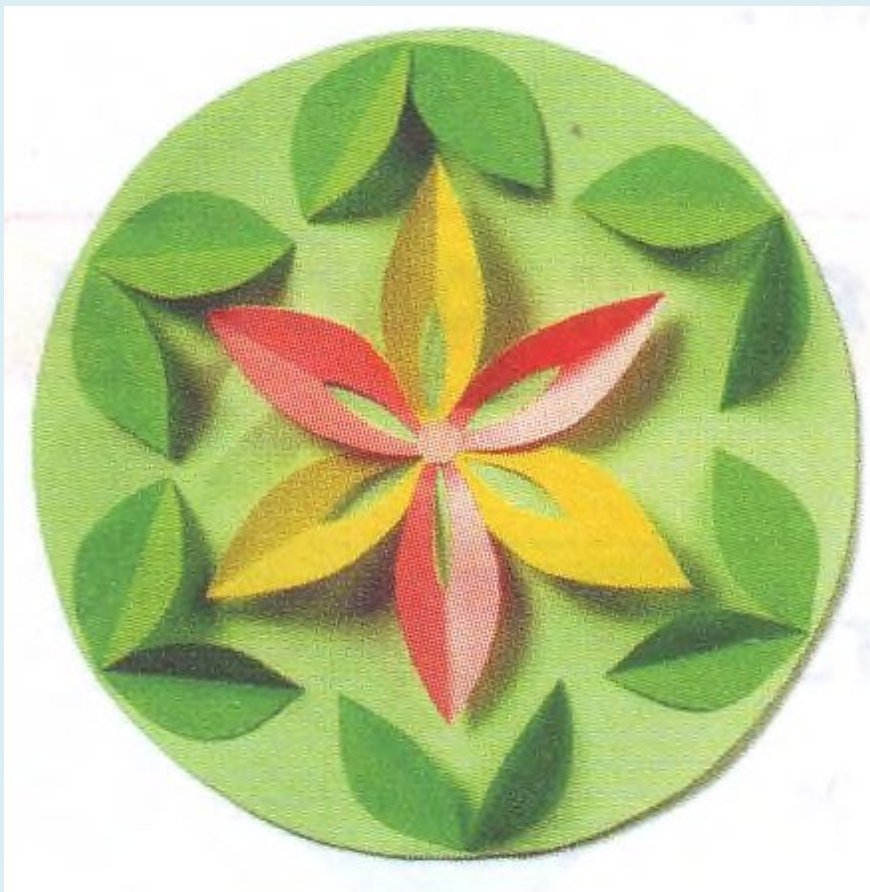

## **Источники:**

Е.А. Лутцева, Т.Н. Зуева. Технология. Рабочая тетрадь. 2 класс. М. «Просвещение», 2017