



**HELLO, EVERYONE!
NICE TO MEET YOU!**

Целью курса английского языка для слушателей 13-18 лет является обучение устной речи, чтению, аудированию, письму с учетом специфики будущей профессии. На занятиях закладывается прочная база по следующим направлениям:

- ✓ **IT English - английский язык для программистов**
- ✓ **3D Modeling – 3D моделирование**
- ✓ **Technical drawing in English – английский для чертежных программ и станков**

Продолжительность курса – 64 часа

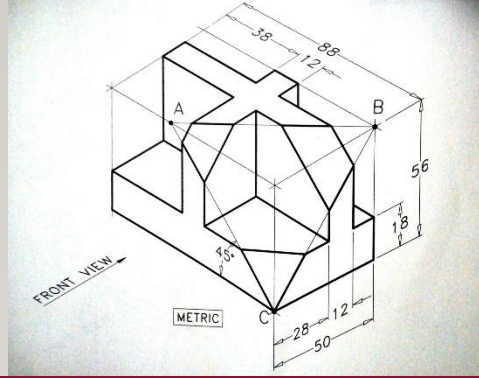
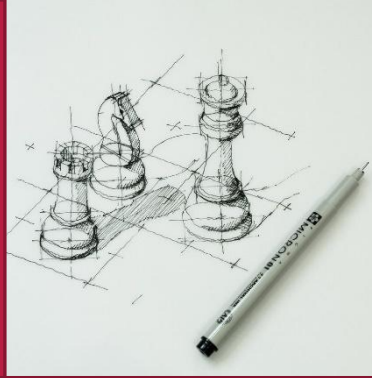

У вас не будет сложности при оперировании такими понятиями, как:

software engineering - программная инженерия

A drawing file - чертёжный файл

A drawing file - чертёжный файл

schematics - схематический чертеж

A drawing board – планшет, и так далее

Для чего IT специалисту знать английский? Ответ очевиден: английский нужен для понимания терминологии, работы с англоязычными интерфейсами, чтения технической документации, изучения профессиональной литературы, конференций и вебинаров... Ну и, разумеется, для возможности работы за границей.

Разработчики знают огромное количество английских слов, но использовать профессиональный сленг – не значит полноценно владеть английским языком.

На занятиях мы обращаемся к:

- ✓ Профессиональной лексике
- ✓ Учебникам
- ✓ Онлайн-ресурсам
- ✓ Техническим английским словарям
- ✓ Профессиональной литературе (онлайн-журналы и блоги)

Разрабатываем навыки аудирования, говорения (профессиональные соцсети для программистов), письма, чтения технической и прочей литературы



Целью курса английского языка для слушателей 7-12 лет является знакомство с языком, обучение базовым навыкам устной речи, чтения, аудирования, письма, привитие интереса к дальнейшему изучению иностранного языка в школе и ВУЗе, в своей профессиональной деятельности. Знания и навыки, полученные на нашем курсе, значительно облегчают прохождение школьной программы, повышают оценочный балл, снимают всевозможные сомнения, страхи, неуверенности, связанные с языковым барьером.

Продолжительность курса - 64 часа

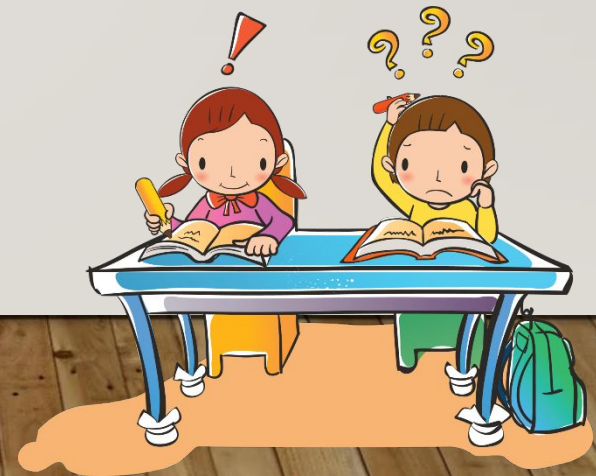

После окончания курса формируются базовые навыки разговорной речи, студенты могут вести разговор на общие темы, использовать основные грамматические конструкции. На протяжении курса изучаются следующие лексические темы: заказ еды в ресторане, работа, спорт, хобби, черты характера, погода и другие, добавляются фразовые глаголы и идиоматические выражения. Слушатели учатся описывать события в настоящем, прошедшем и будущем времени, используя для этого соответствующие грамматические конструкции (Present Simple, Past Simple, Future Simple, Present Continuous, Present Perfect, модальные глаголы и др.)

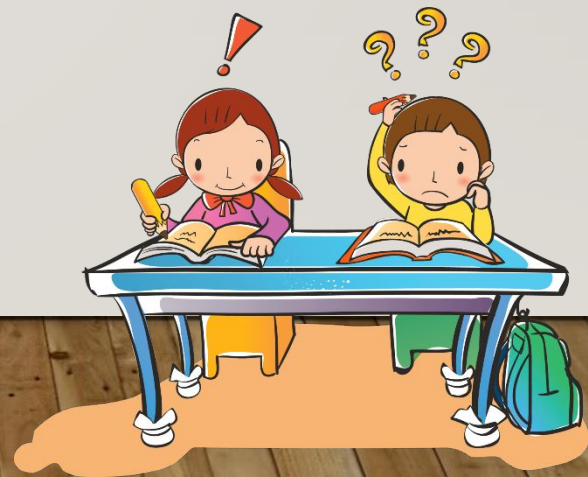

THINGS IN MY HOUSE (ВЕЩИ В МОЕМ ДОМЕ) ОСВОЙТЕ НОВУЮ ТЕМУ УЖЕ НА ПЕРВОМ ЗАНЯТИИ!

A sofa

A bookcase

A television (A TV)

An armchair

A clock

A bed

A wardrobe

A lamp

A chair

Просмотри видео и узнай как правильно произносить наши новые слова =>

<https://www.youtube.com/watch?v=L3nigtEU7rE&list=PL8p2pJ7I050LbcjjhuDY6ysLyFhY6pSK3>



Match! (Сопоставь картинку и слово)

A sofa

A bookcase

A television (A TV)

An armchair

A clock

A bed

A wardrobe

A lamp

A chair

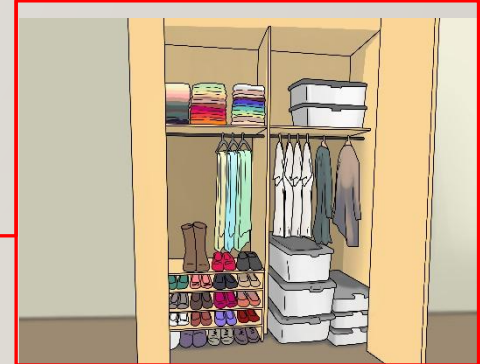

Помоги устранить поломку, разгадав слово по буквам английского алфавита

**BAD
DELIVERY**

START



CHECK

Oh, no! This is my
bed!

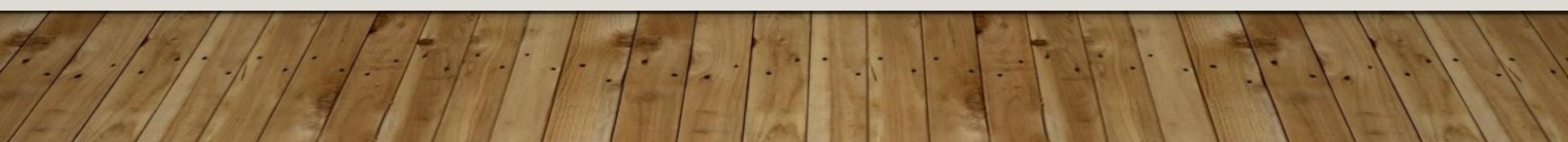
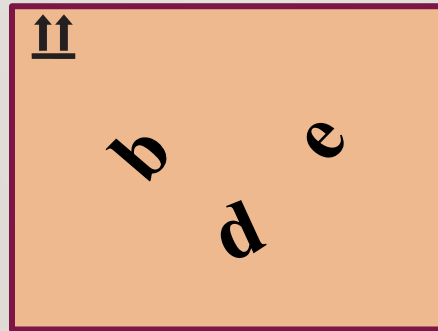

CHECK

Oh, no! This is my
chair !

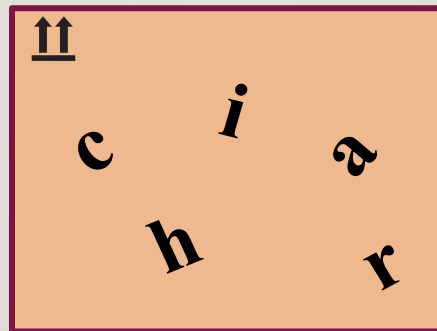

CHECK

Oh, no! This is my
lamp!

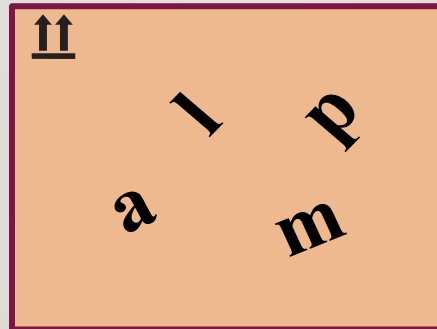

CHECK

Oh, no! This is my
wardrobe !

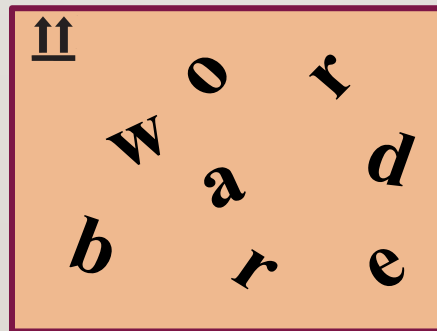

CHECK

Oh, no! This is my
clock !

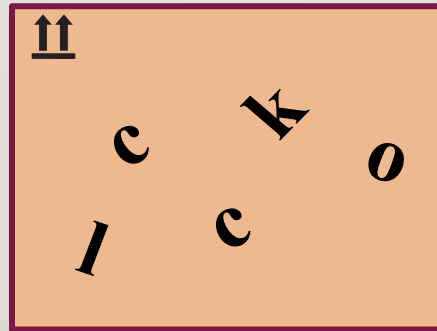

CHECK

Oh, no! This is my
sofa !

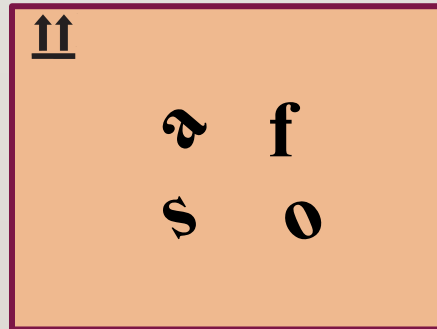
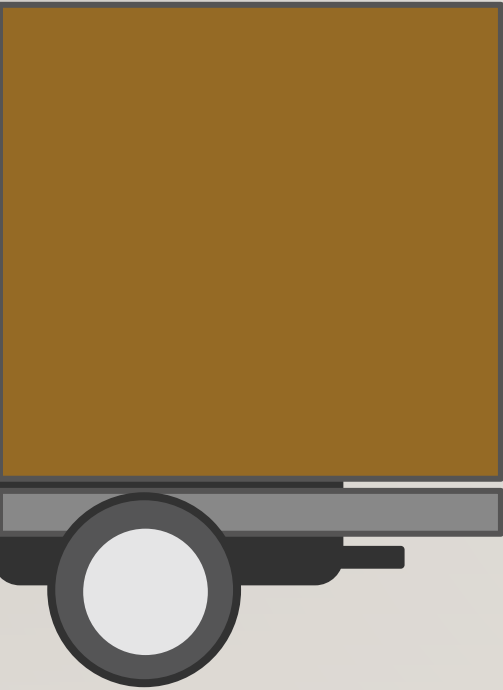

CHECK

Oh, no! This is my
bookcase !

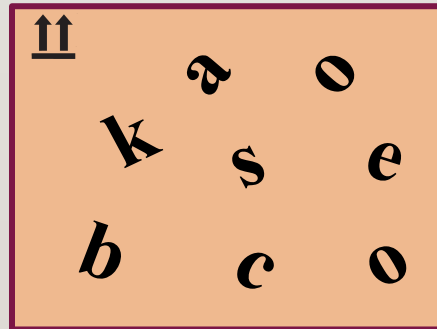

CHECK

Oh, no! This is my
television !

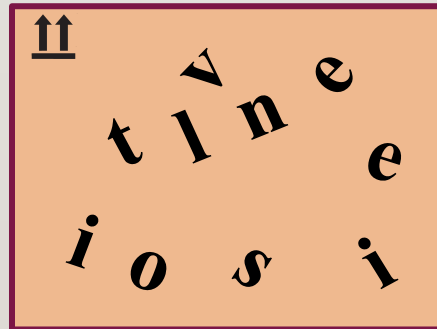

CHECK

Oh, no! This is my
armchair !

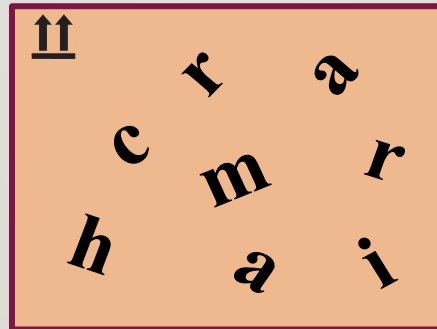

CHECK YOURSELF! (ПРОВЕРЬ СЕБЯ)

How many things from the picture can you name?

Сколько предметов с картинки вы можете назвать по-английски?

Какие предметы, находящиеся в аудитории, вы видите в данный момент?

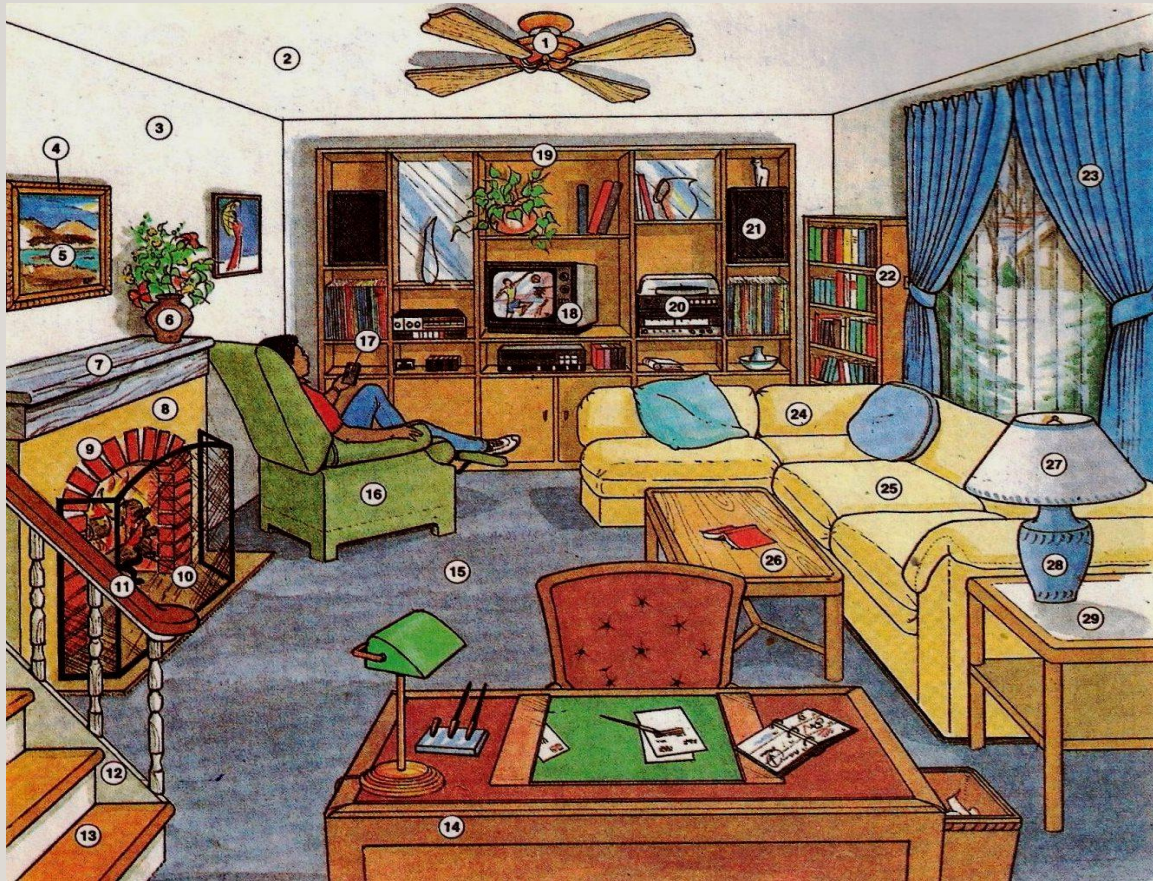

ЖДЕМ ВАС В ГБНОУ ОК «СМЕНА»!

Наши контакты:

<https://oksmena.ru/>

Контактный телефон преподавателя: 89525053521, Долгина Евгения
Александровна