

# Общие сведения о сечениях и разрезах

сечения

# ПРИМЕРЫ ИСПОЛЬЗОВАНИЯ ИЗОБРАЖЕНИЙ, РАСКРЫВАЮЩИХ ВНУТРЕННЕЕ СТРОЕНИЕ

- В области медицины
- В области биологии
- В области машиностроения и технологии
- В области естествознания и культуры

# ПРИМЕРЫ ИСПОЛЬЗОВАНИЯ ИЗОБРАЖЕНИЙ, РАСКРЫВАЮЩИХ ВНУТРЕННЕЕ СТРОЕНИЕ

- В области медицины
- В области биологии
- В области машиностроения и технологии
- В области естествознания и культуры

# В ОБЛАСТИ МЕДИЦИНЫ

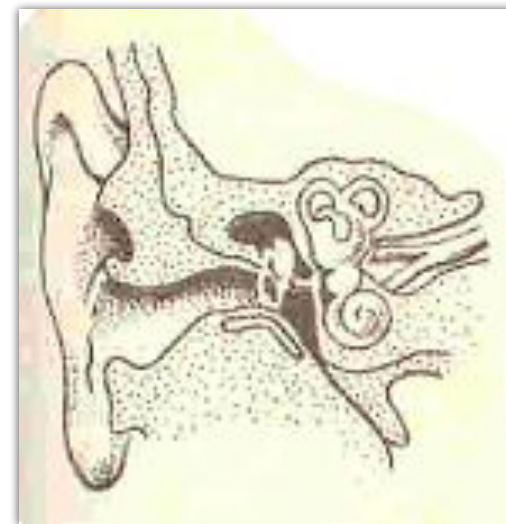
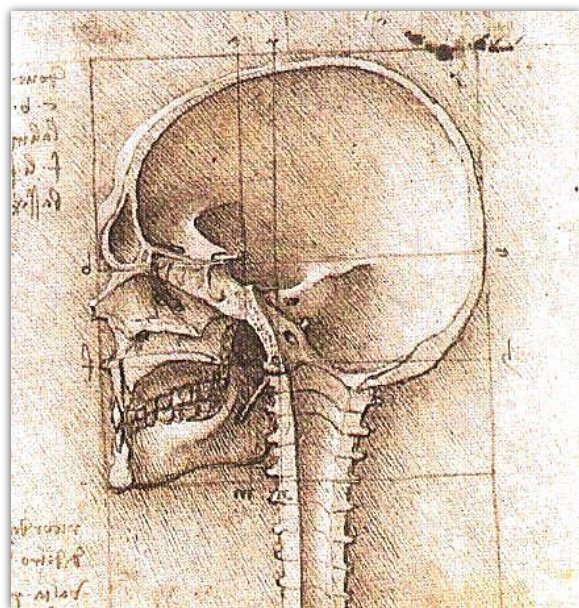
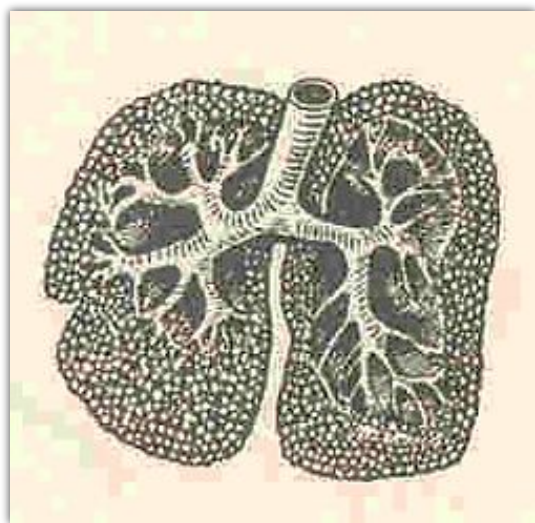

# В ОБЛАСТИ БИОЛОГИИ

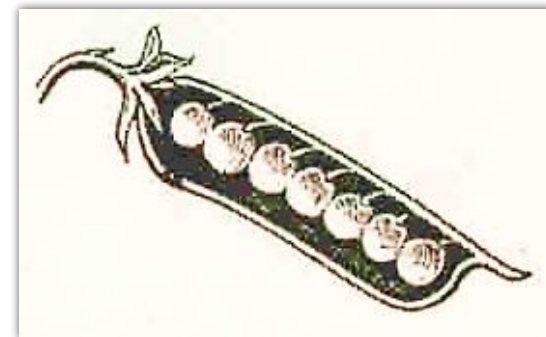
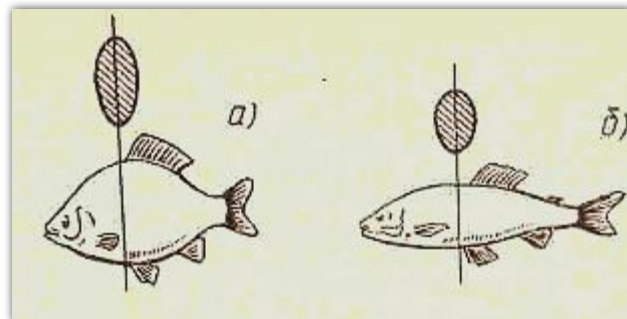
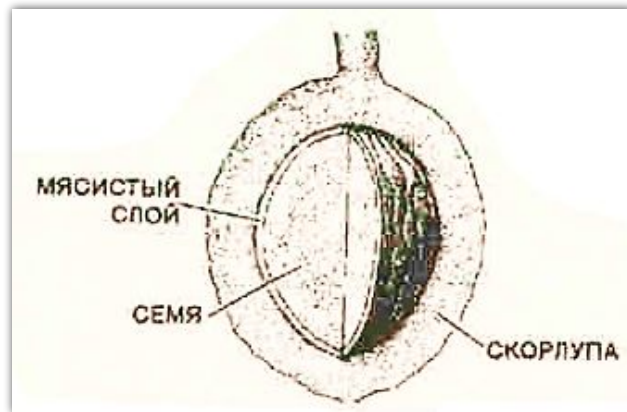

# В ОБЛАСТИ МАШИНОСТРОЕНИЯ И ТЕХНОЛОГИИ

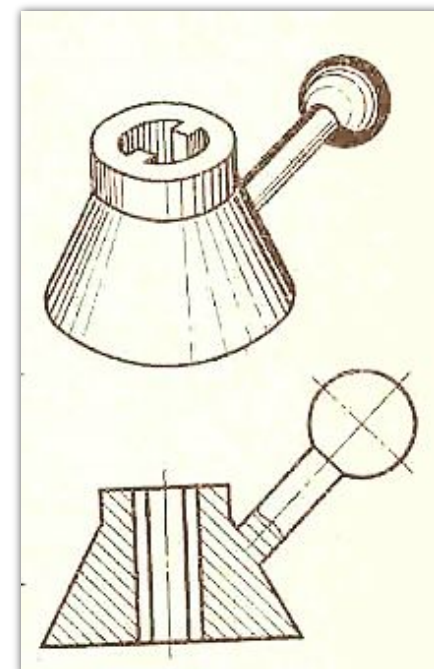
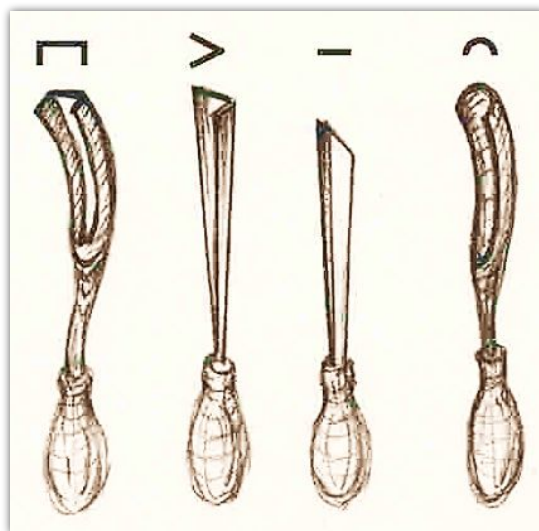
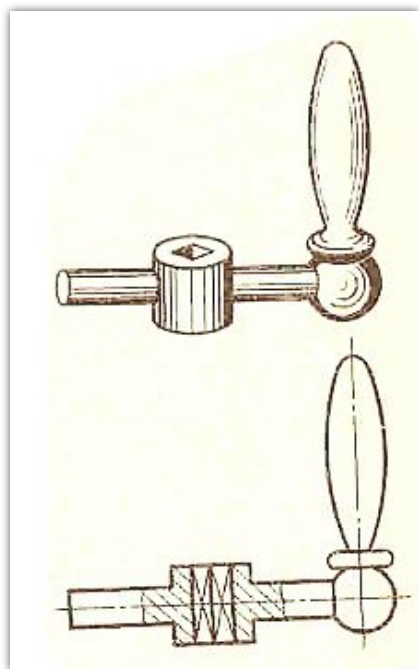

# В ОБЛАСТИ ЕСТЕСТВОЗНАНИЯ И КУЛЬТУРЫ

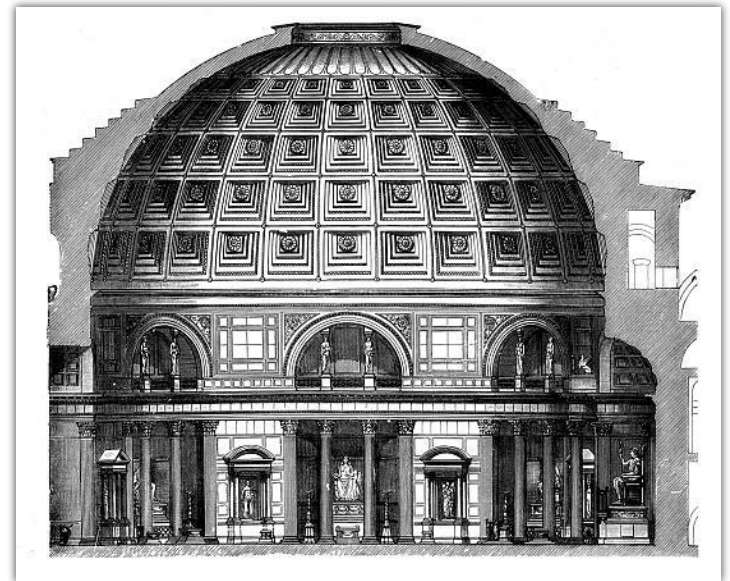

# УПРАЖНЕНИЕ № 1

Приведите аналогичные примеры использования изображений, раскрывающих внутреннее строение и подробности форм различных объектов.

	<b>Сфера профессиональной деятельности, а также жизни и быта человека, где используются теоретические и практические знания о сечениях</b>	<b>Примеры</b>
1.		
2.		
3.		



# ИДЕЯ ОБРАЗОВАНИЯ СЕЧЕНИЯ

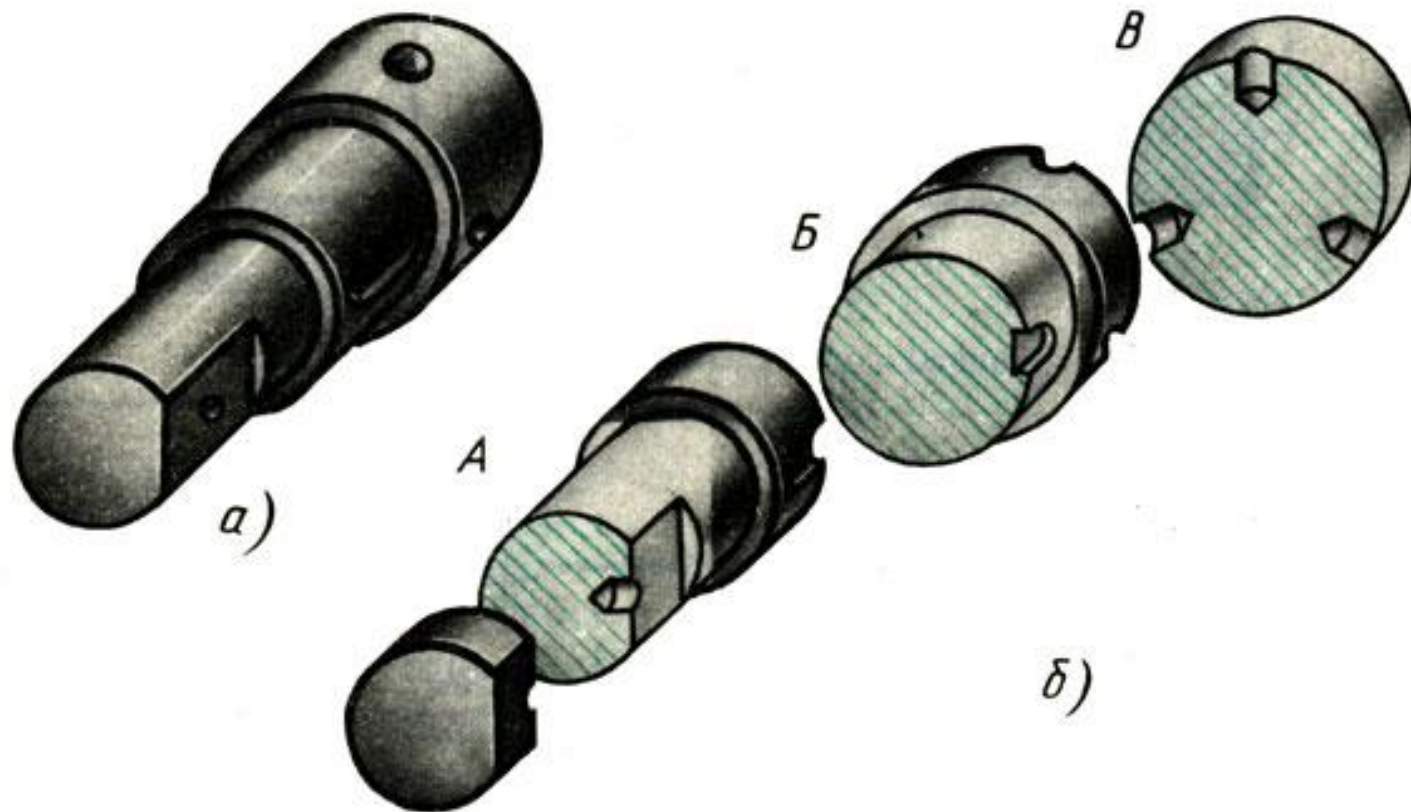

# СЕЧЕНИЕ

**Сечение** – это изображение фигуры, получающейся при мысленном рассечении предмета плоскостью.

На сечении показывают только то, что получается непосредственно в секущей плоскости.

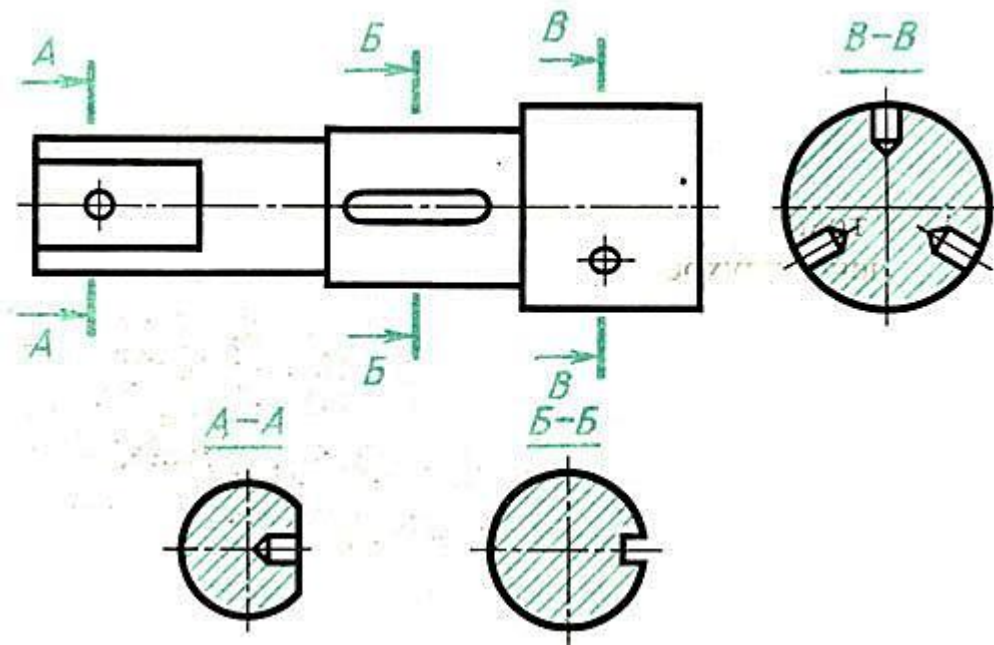

# ИДЕЯ ОБРАЗОВАНИЯ РАЗРЕЗА

---

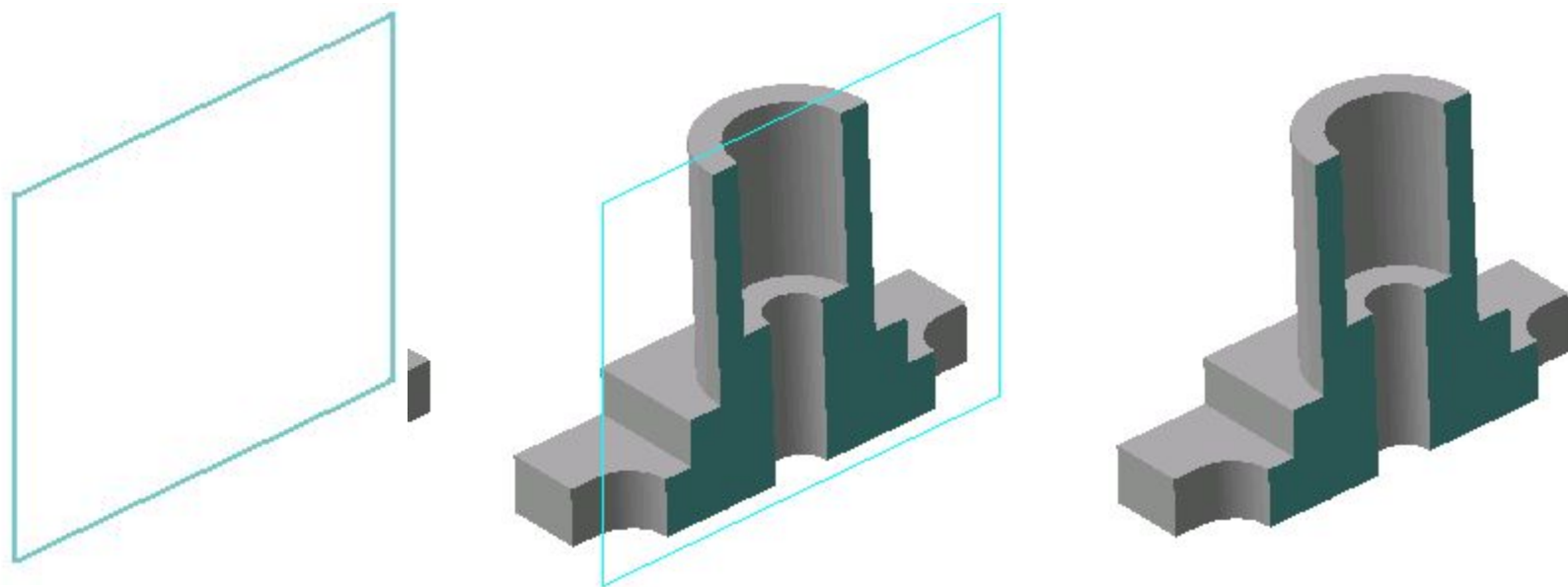

# РАЗРЕЗ

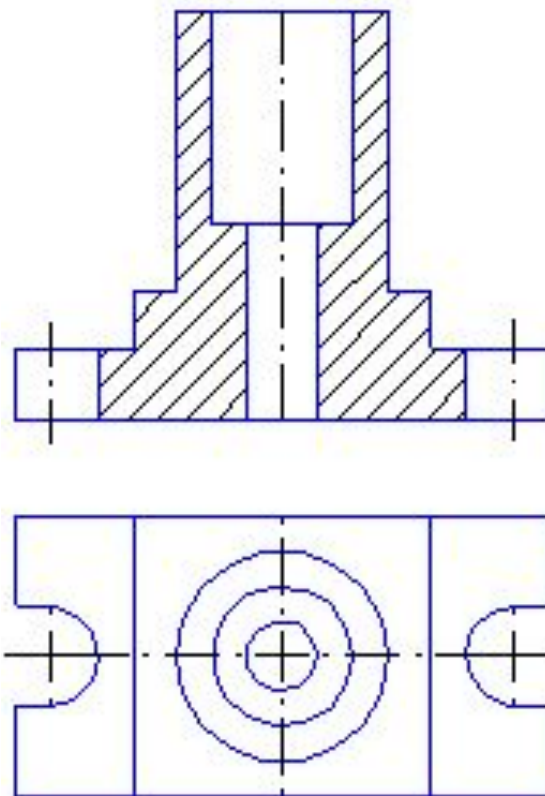
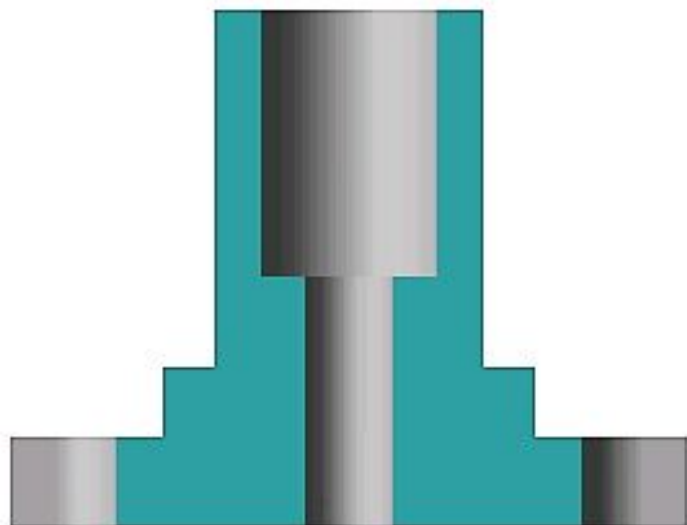

# РАЗРЕЗ

---

**Разрез** – изображение предмета, мысленно рассеченной одной или несколькими плоскостями.







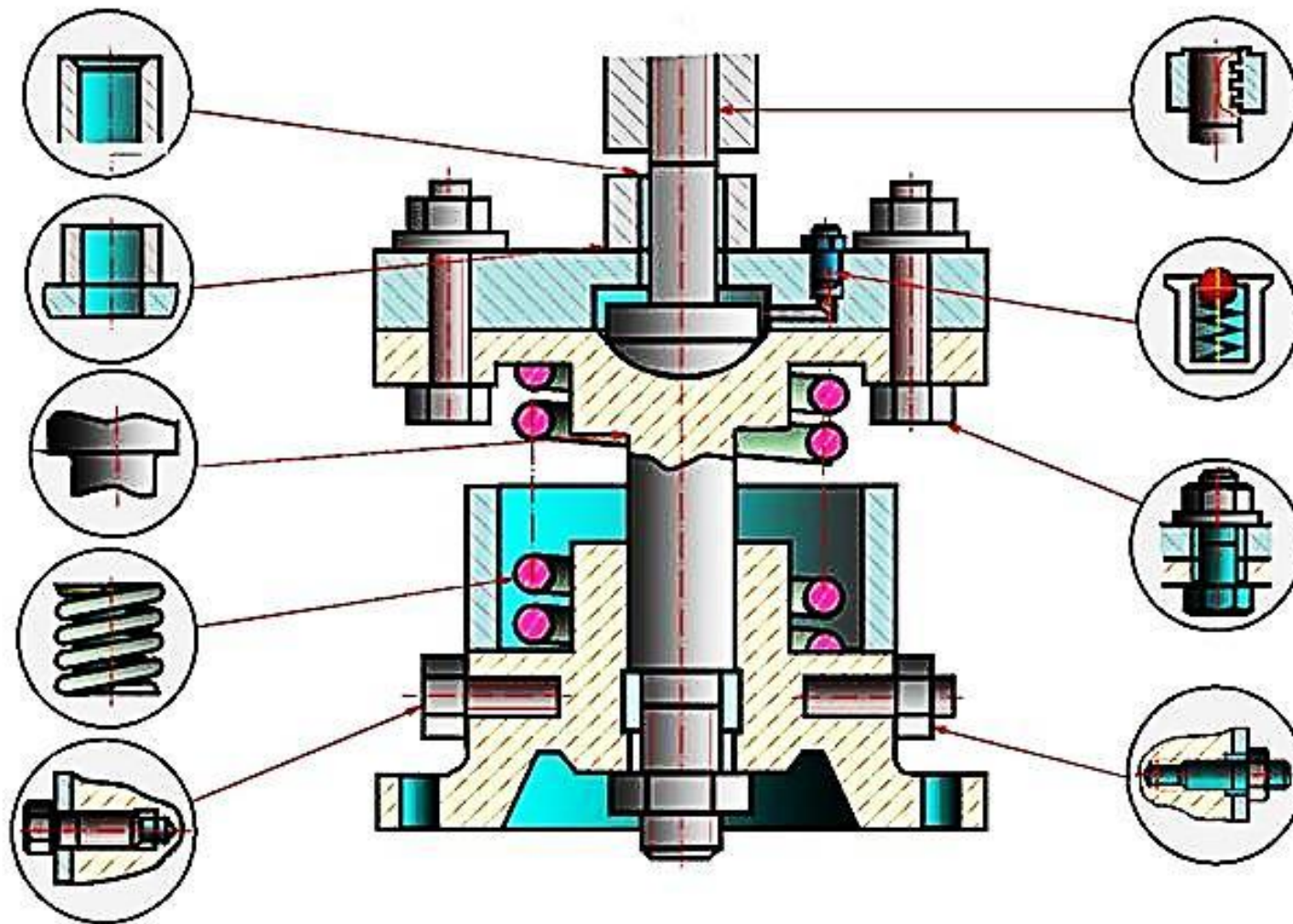

На разрезе показывают то, что получается в секущей плоскости и то, что расположено за ней.

Важно: разрез располагают на месте соответствующего вида.

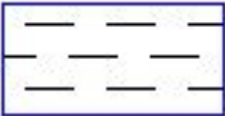
# ДЛЯ ЧЕГО И КАК ШТРИХУЮТ ФИГУРЫ СЕЧЕНИЯ?



# ИЗОБРАЖЕНИЕ МАТЕРИАЛОВ

Металлы	1			6	Стекло
Не металлы	2			7	Жидкость
Камень естественный	3			8	Грунт естественный
Керамика	4			9	Песок
Бетон	5			10	Дерево

# Упражнение № 2



Прочитайте рассказ.

Мы подошли к зданию Дома творчества, который построен из таких

строительных материалов, как  ,  ,  ,

 . Совсем недавно строители снимали здесь  ,

возили для фундамента  , теперь убирают мусор,

неиспользованный материал  ,  ,  . На

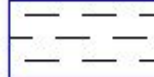
площадке перед дворцом – фонтан, уже заполненный  . Скоро

открытие Дома творчества.



# ПРАКТИЧЕСКАЯ РАБОТА

Выполнить нанесение штриховки на плоскость размером 70 x 50 и 50 x 85. Между линиями штриховки расстояние 2 мм и 1 мм соответственно. Наклон 45 градусов.

