

СХЕМЫ ЦЕПИ
АППАРАТОВ.
РАЗМЕЩЕНИЕ
РАЗМЕЩЕНИЕ
ОБОРУДОВАНИЯ В
ГЛАВНОМ КОРПУСЕ
ФАБРИКИ

Схема цепи аппаратов месторождение «Многовершинное»

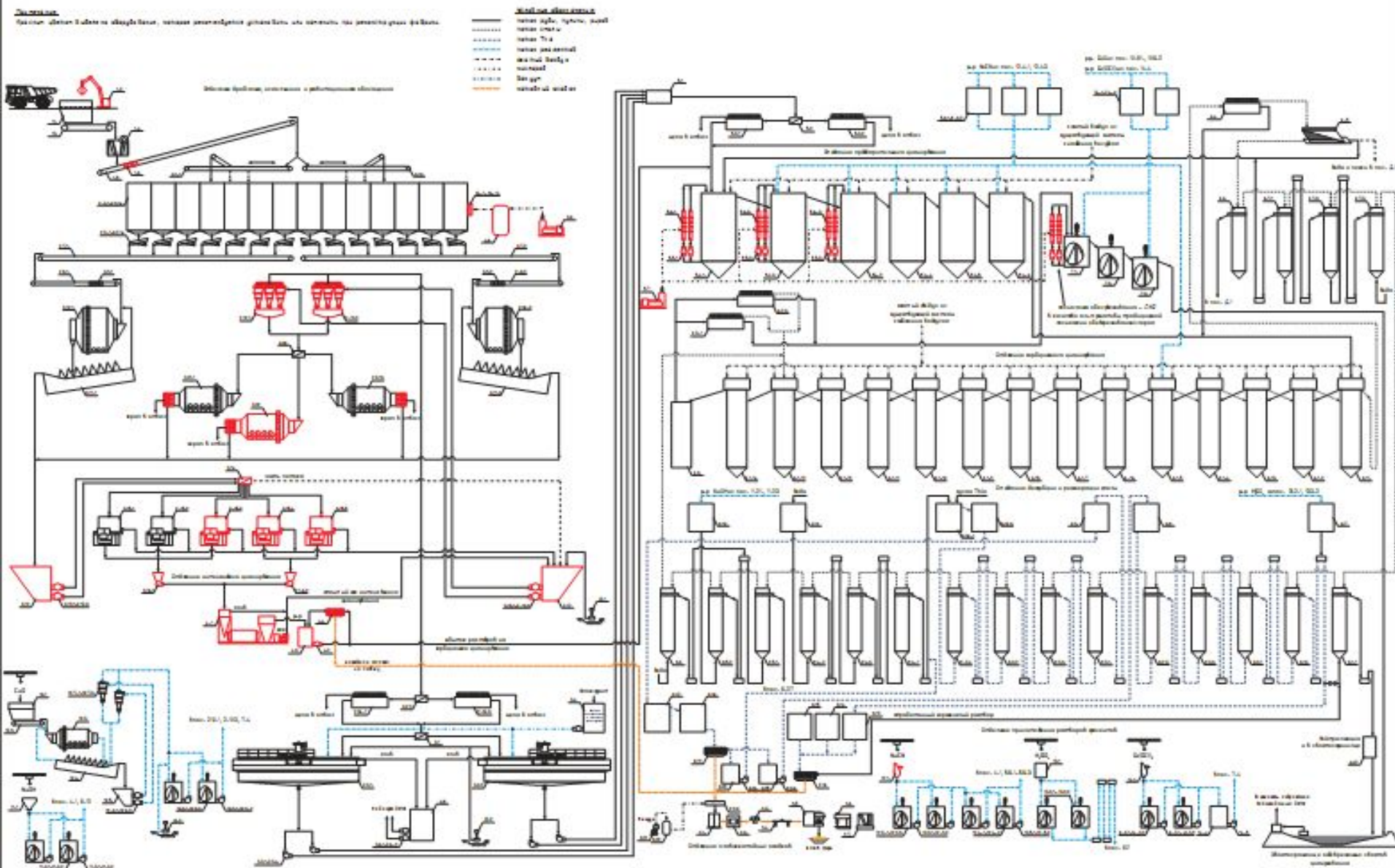

Приложение 3 Схема цепи аппаратов обогатительной фабрики по переработке руды месторождения «Многовершинное» (после реконструкции).

План на отметке +3,5 м

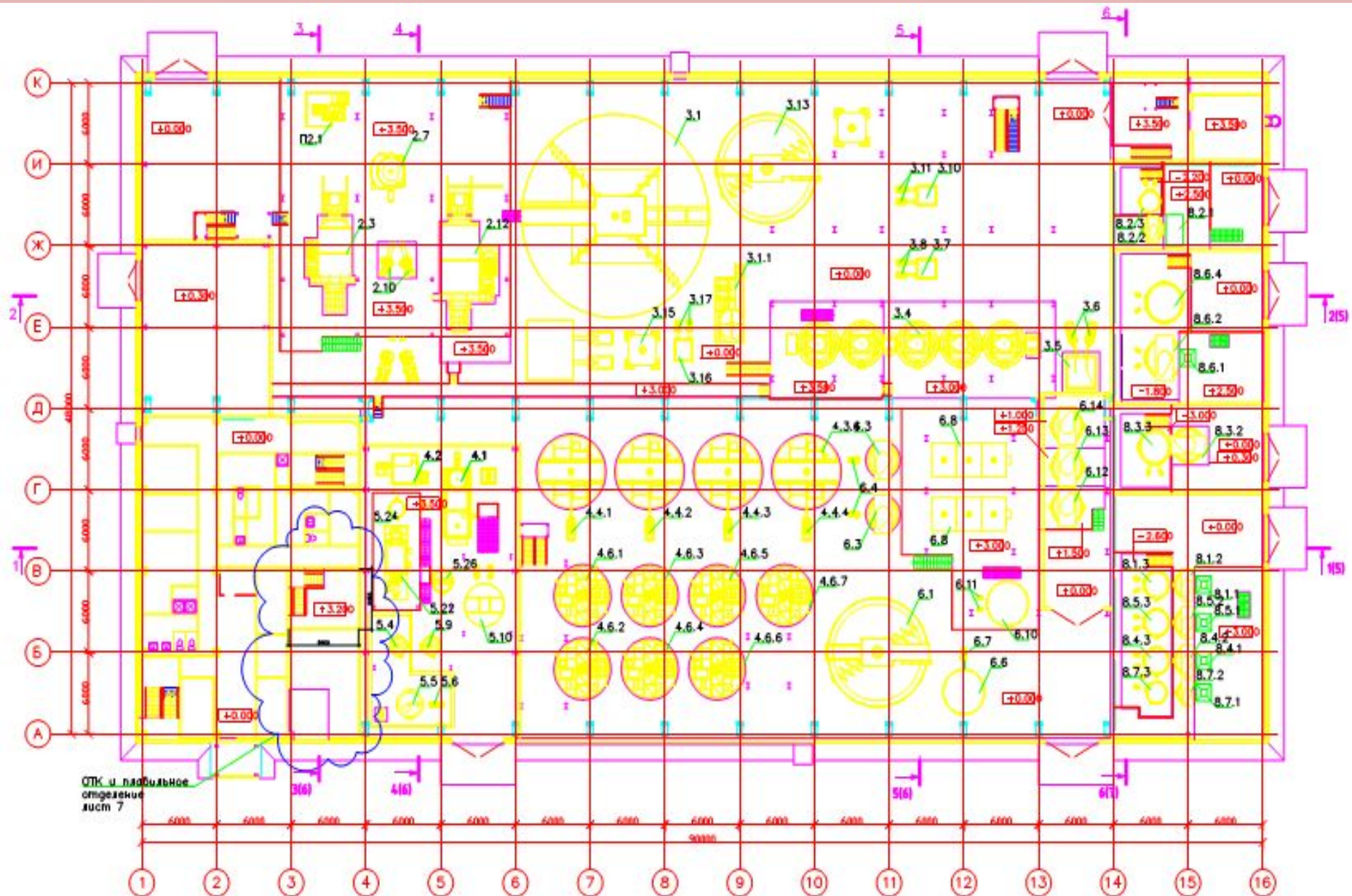

План на отметке +9 м

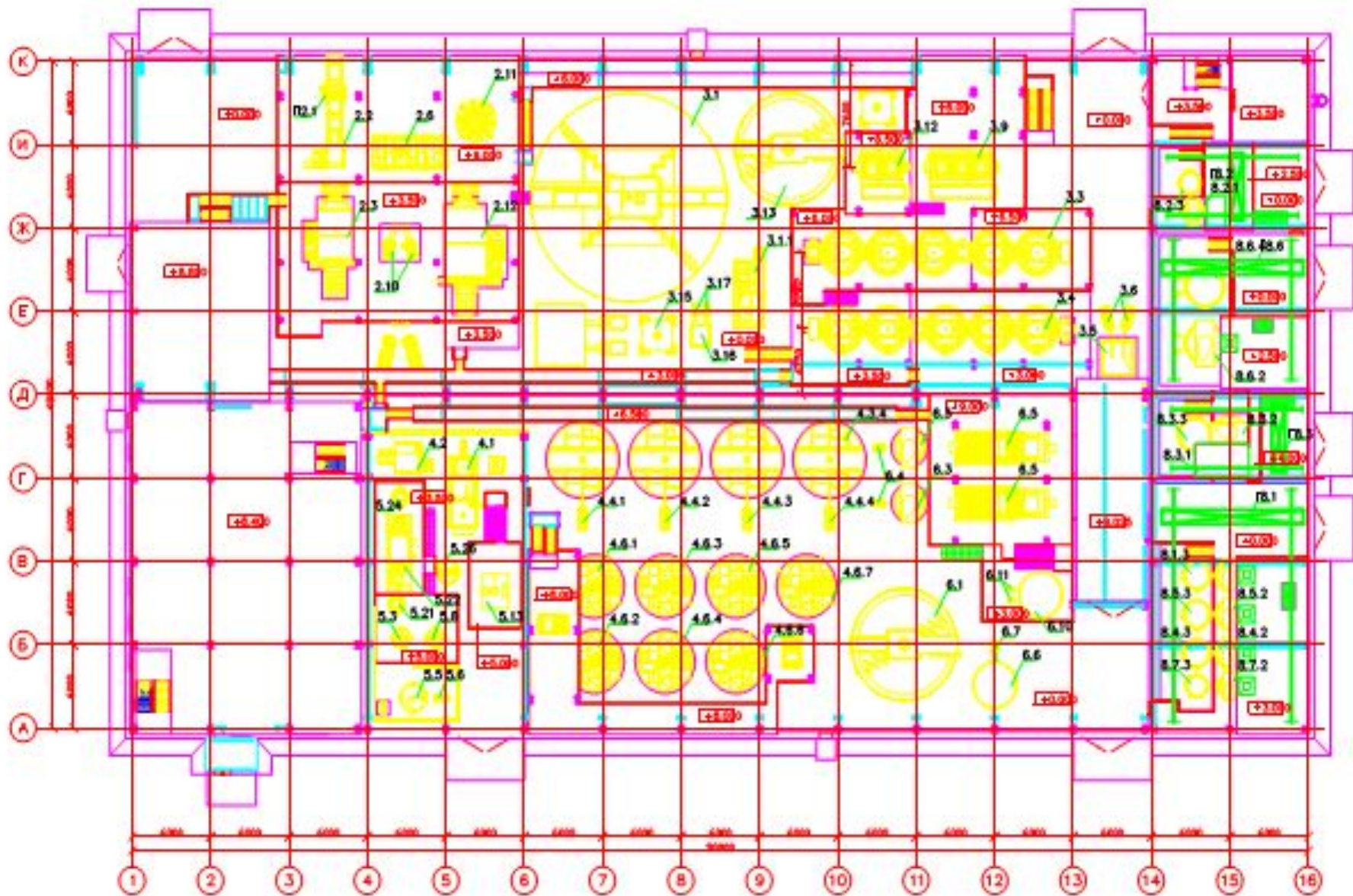

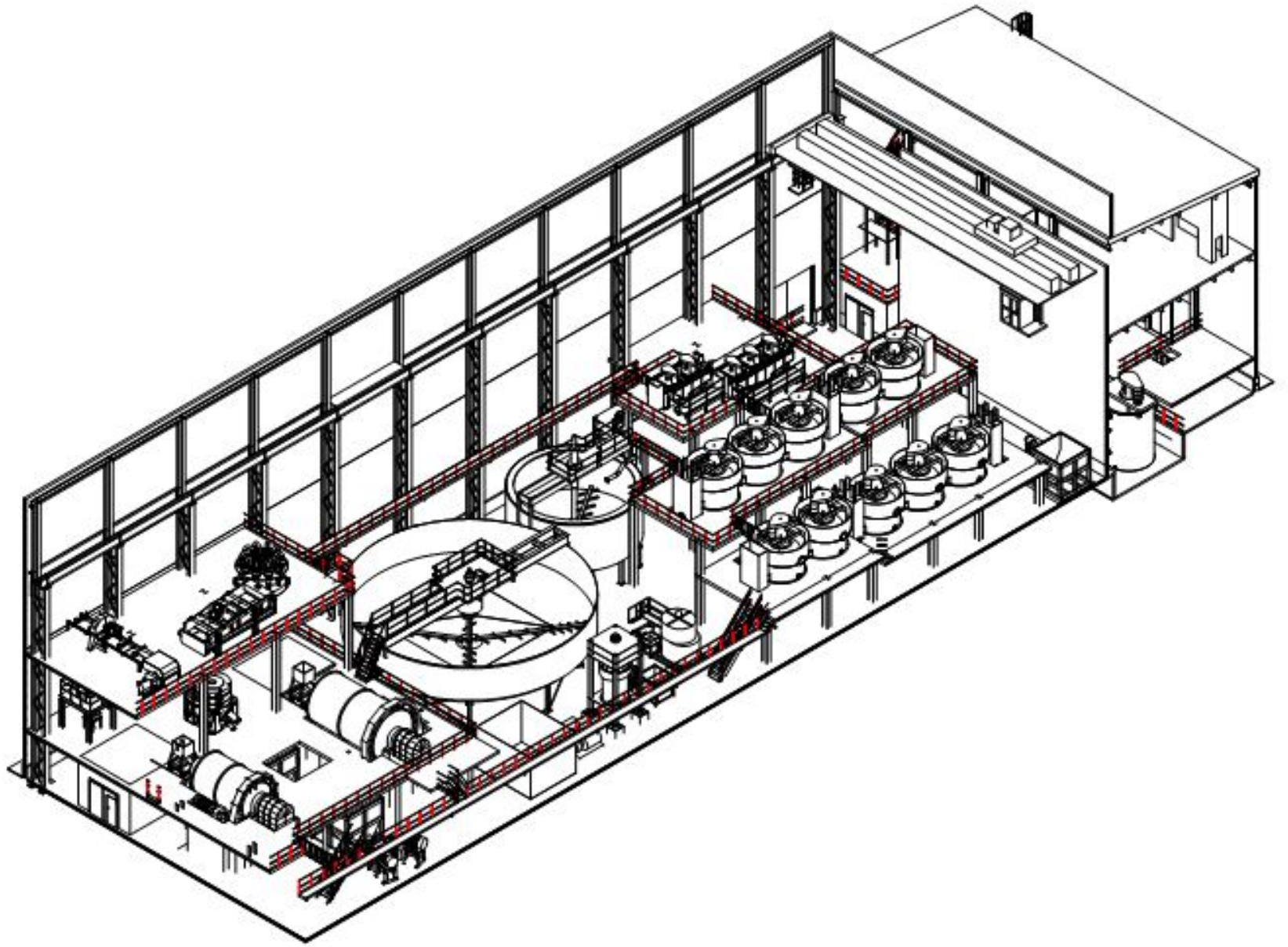

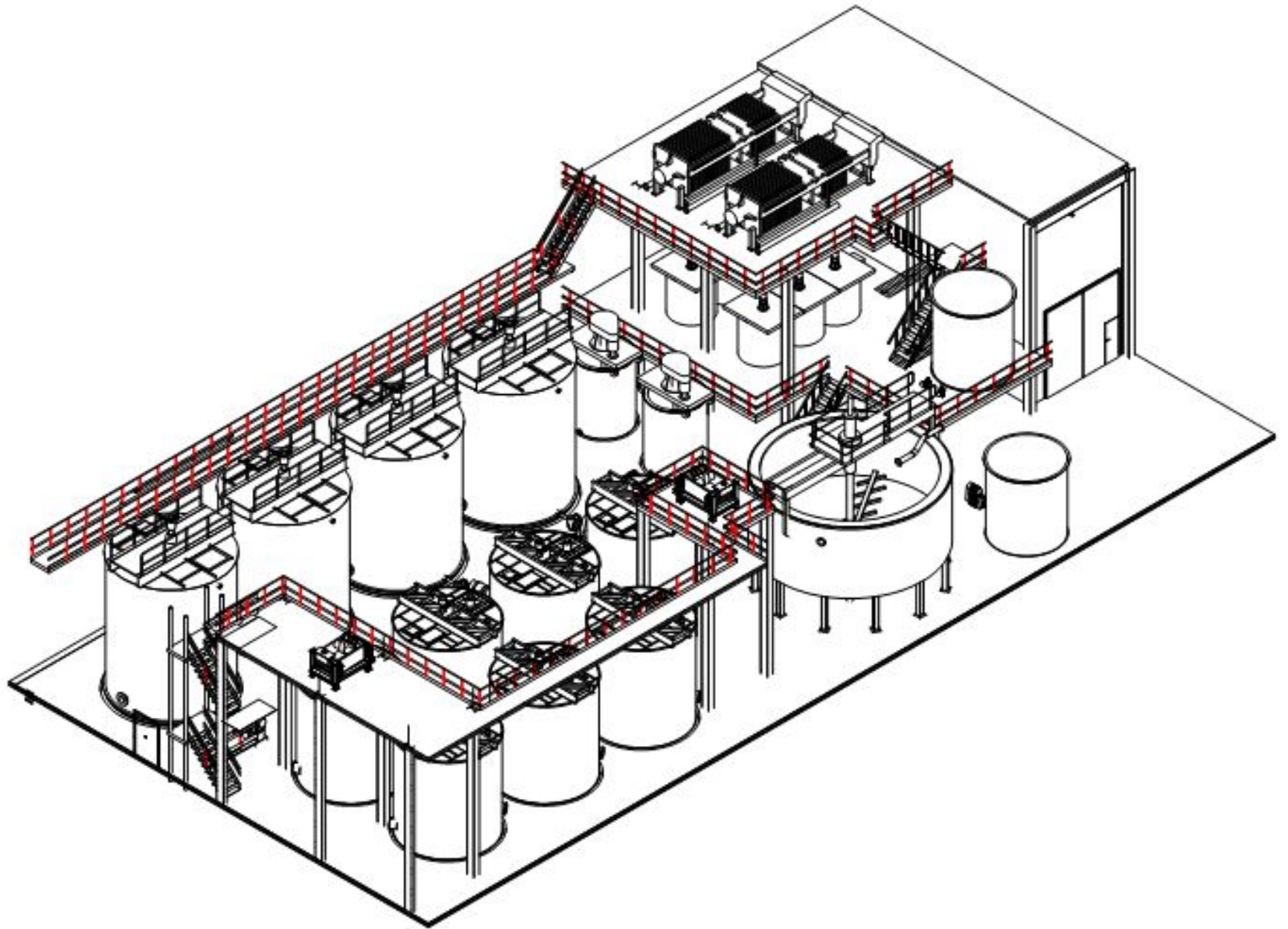



Схема цепи аппаратов Горевская ОФ



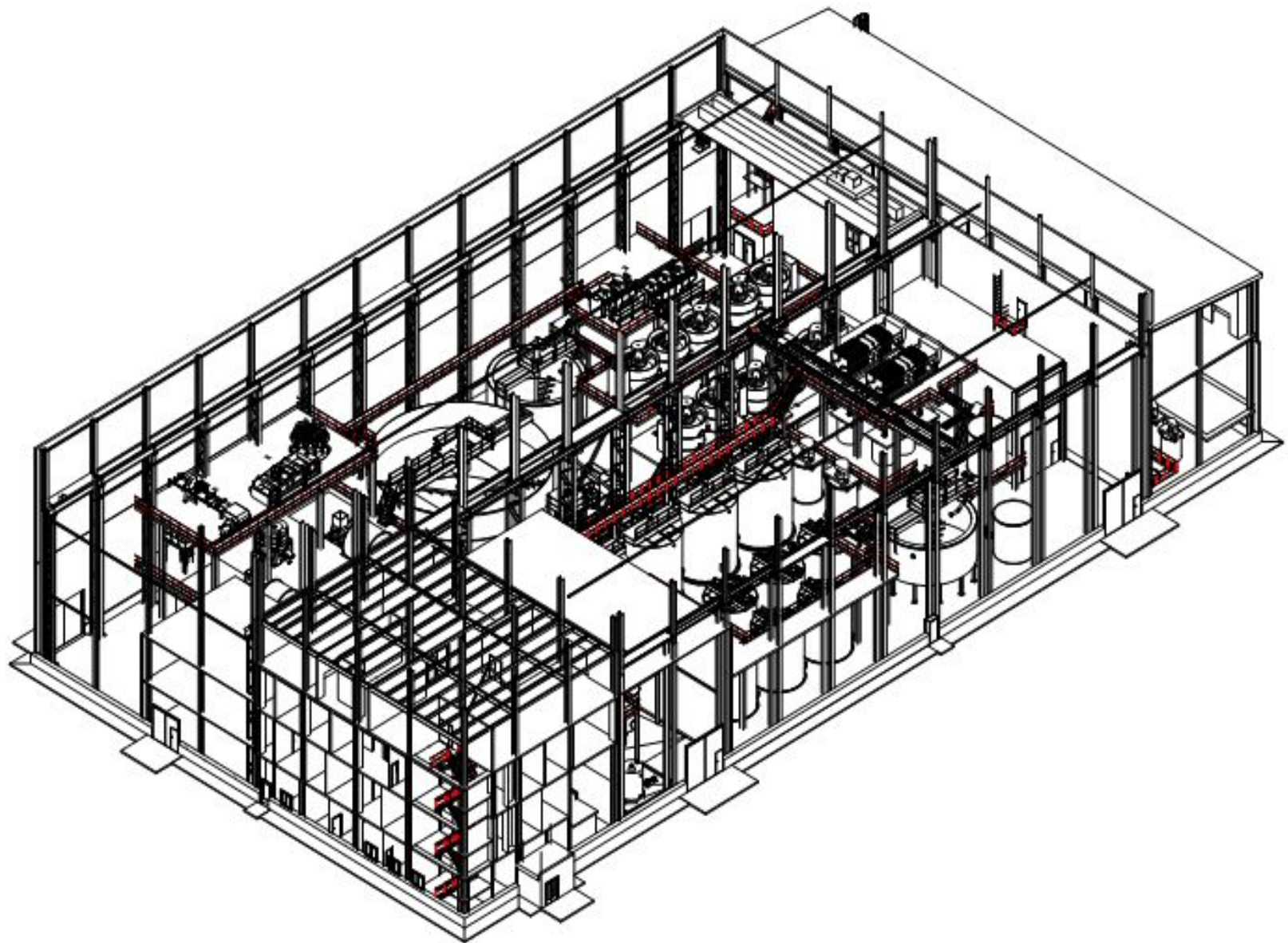
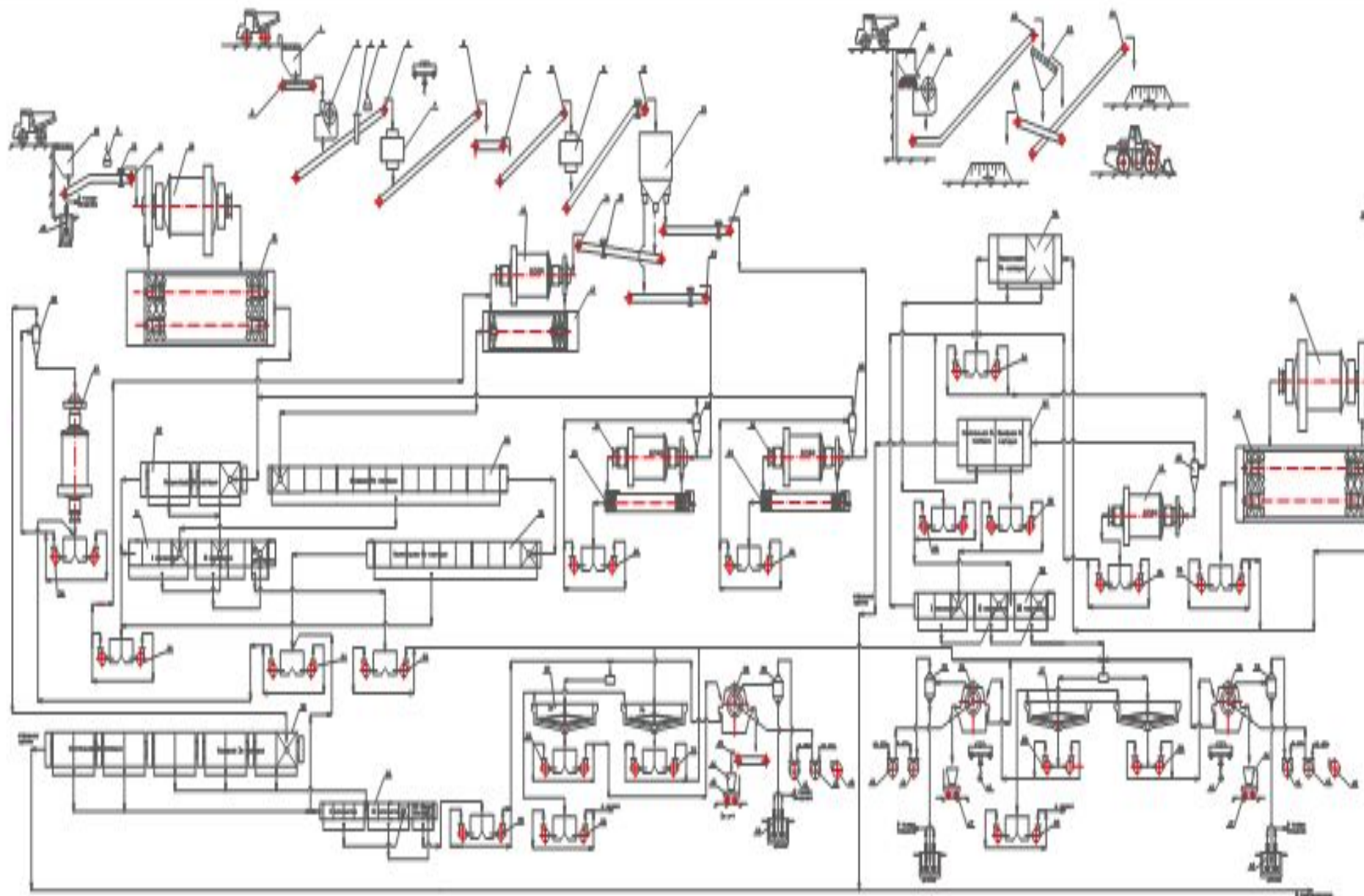
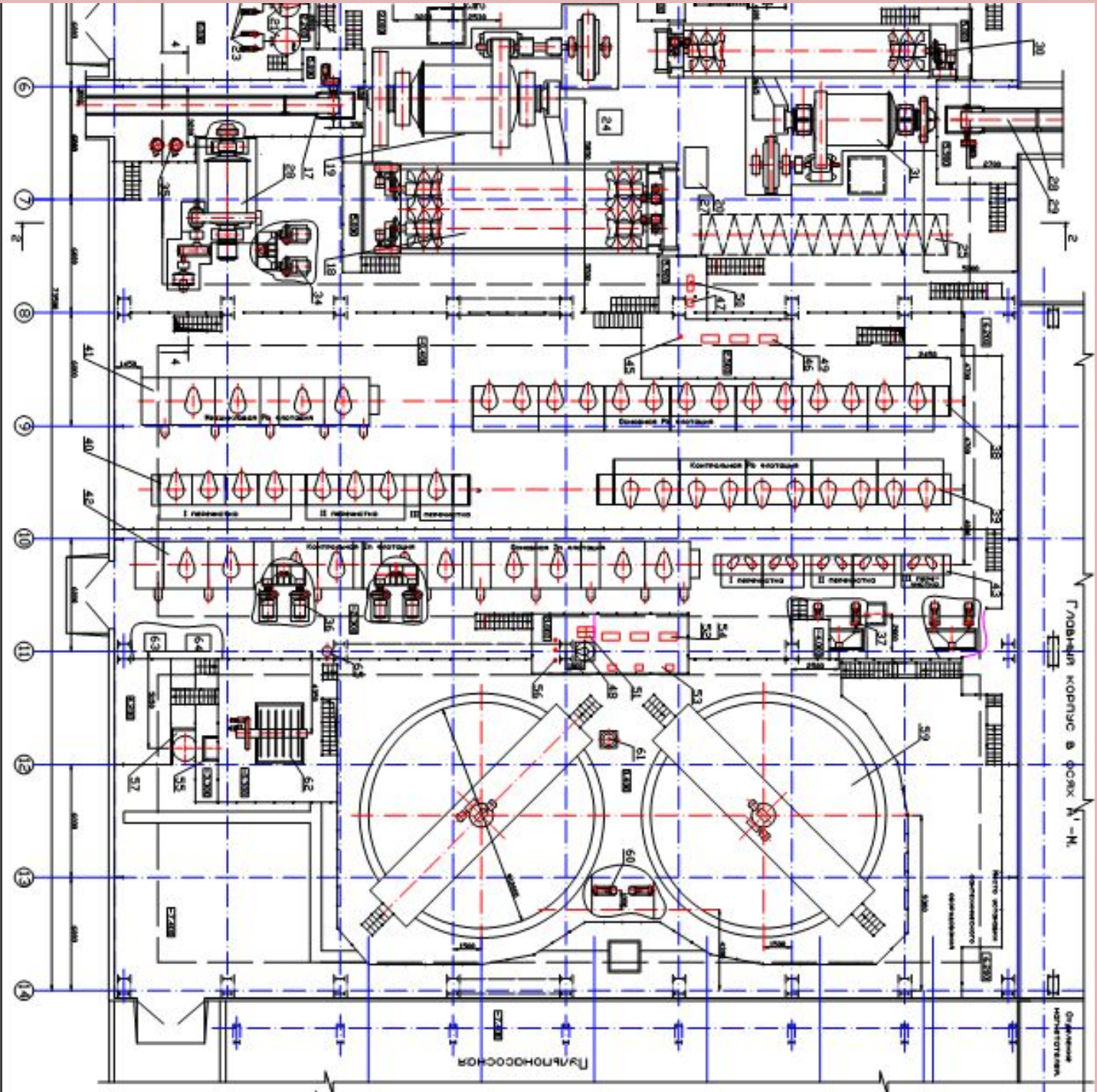

ГЛАВНЫЙ КОРИДОР В ОСЯХ N 1-N

РАБОТОСЧЕТАМ

ОБЪЕКТ
КОМПЛЕКТОВ

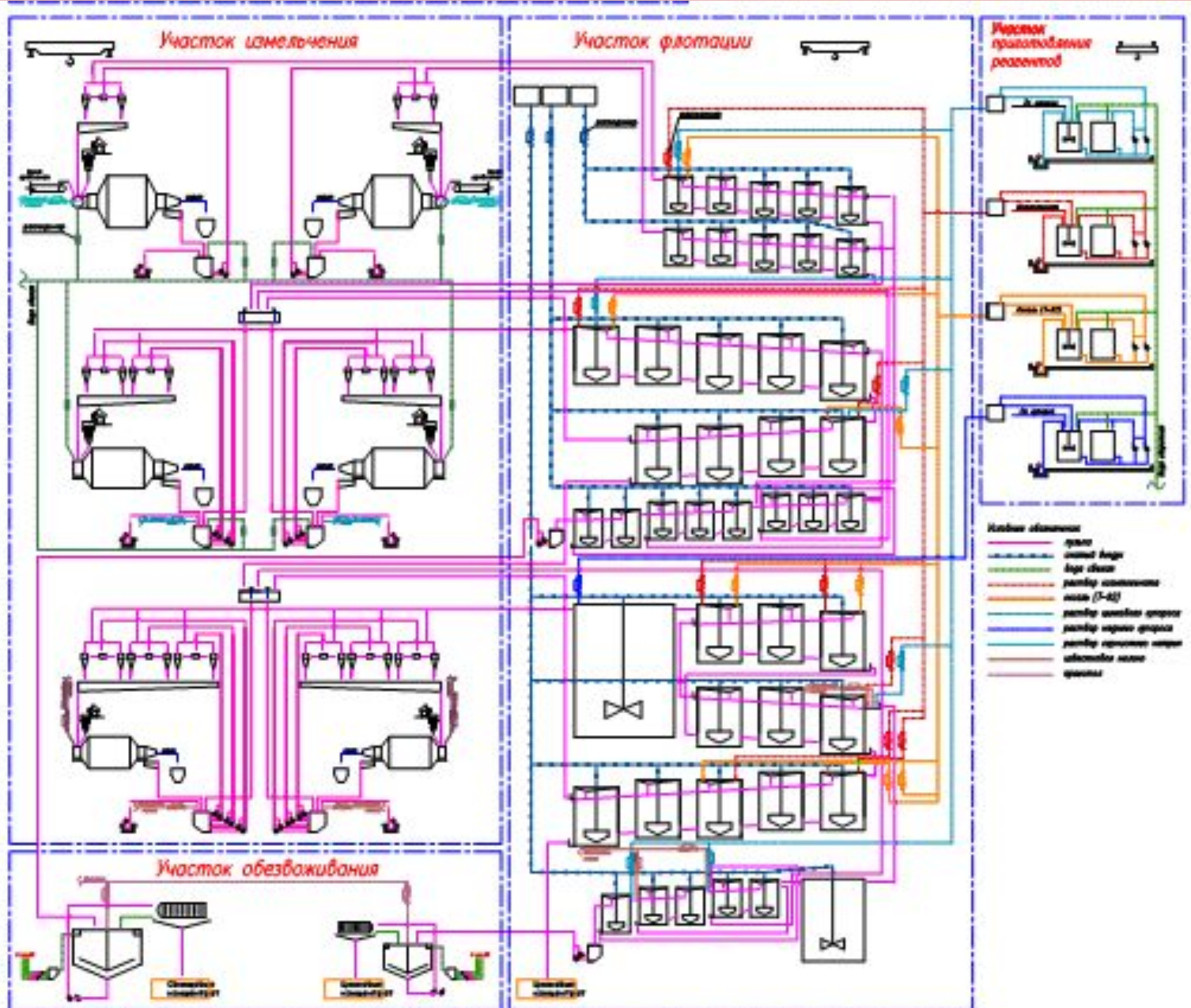

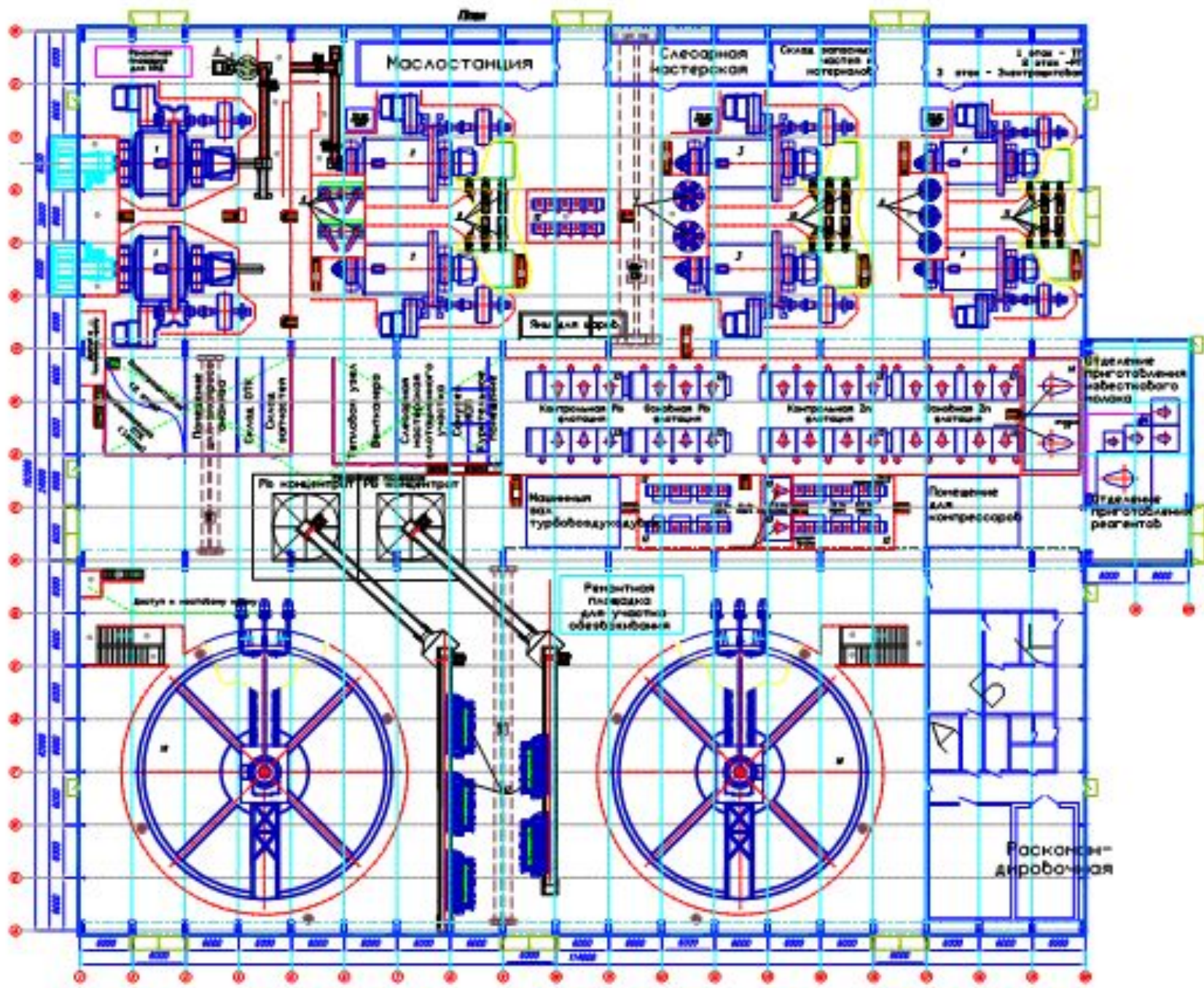

Разрез 2-2



МОНГОЛИЯ, фабрика ЭРДЕНЕТ



УЧАЛИНСКИЙ ГОК

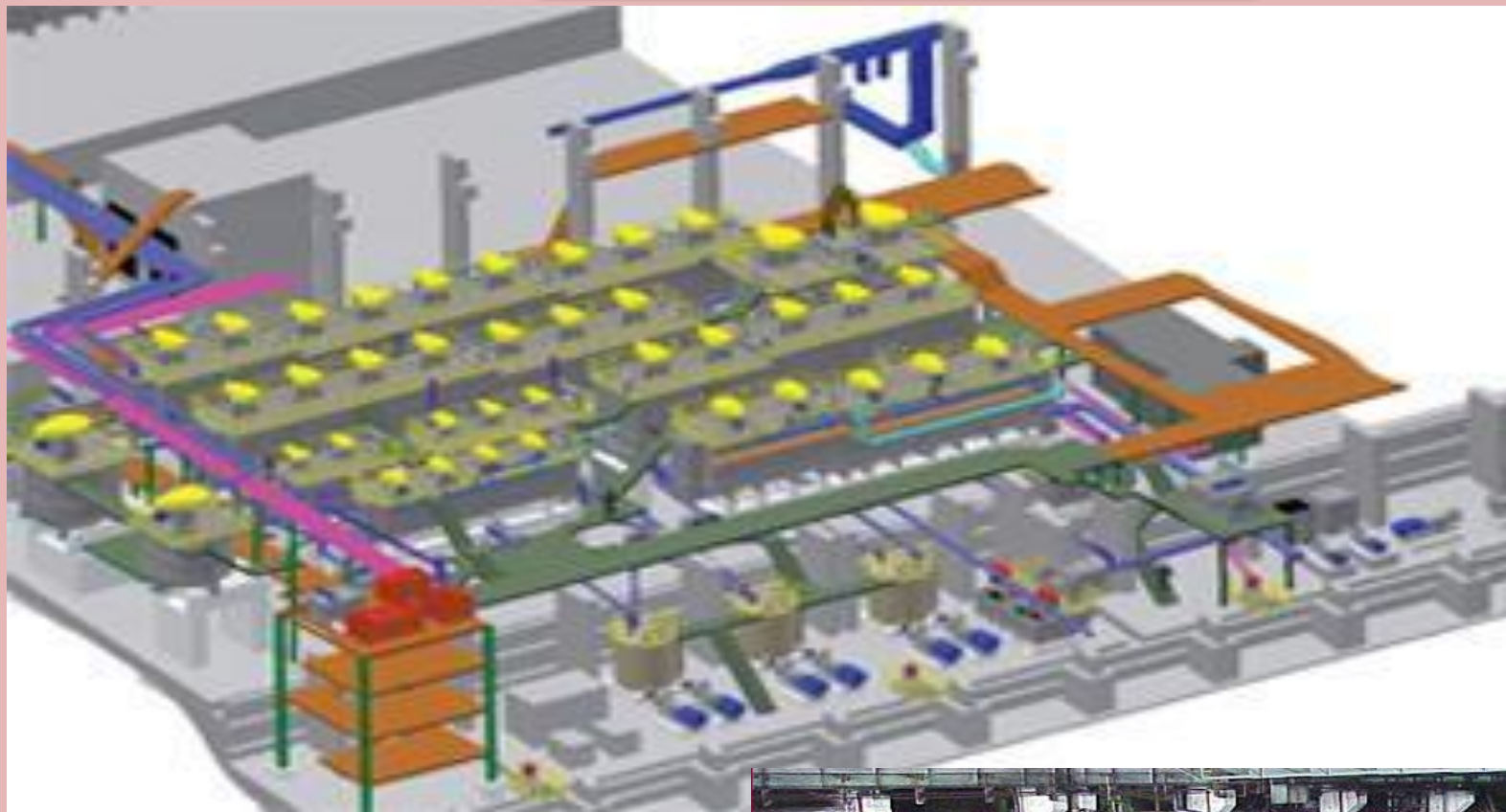

УЗБЕКИСТАН, «НАВОИЙСКИЙ ГМК»

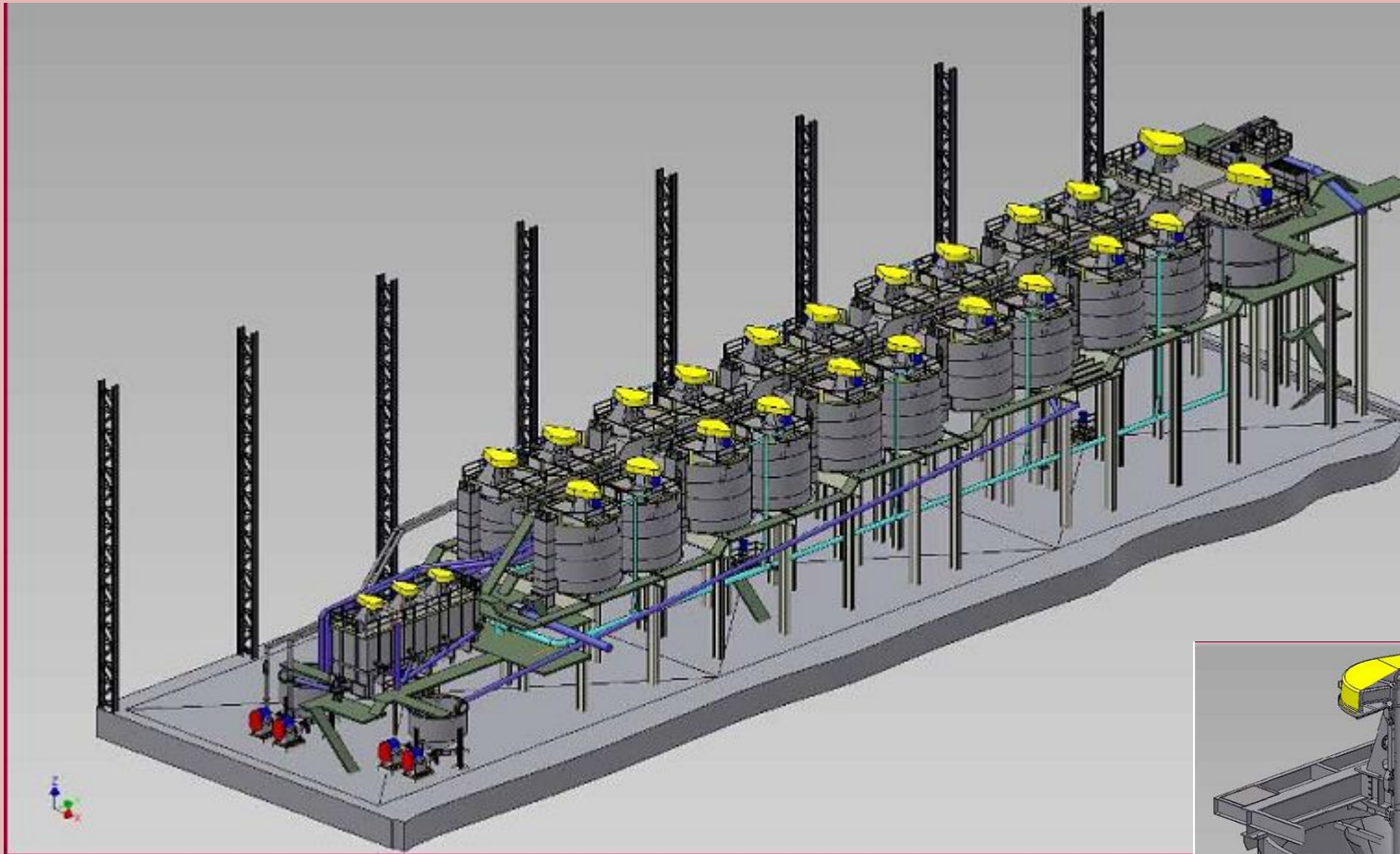

Флотомашина РИФ 70КН

