

Научно-технический
прогресс и
материальное производство

Научно техническая революция.

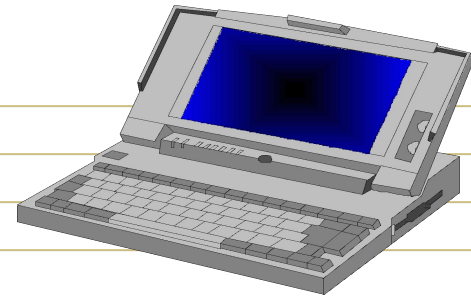

СКАЧОК

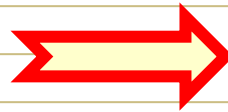

1952 г -
США-IBM
СССР-БСМ

1999 г -
РС-500 млн.

*Наука - фактор
производства*

**Технологии используют
новейшие достижения
современной науки.**

**Научно-техническая революция - скачок в развитии
производительных сил общества, переход их в качест-
венно новое состояние на основе коренных сдвигов в
системе научных знаний.**

Научно техническая революция.

1-ый этап

(60-70 гг.)

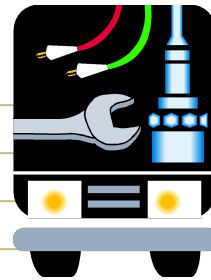

**Автоматизация
производства**

2-й этап

(70-90 гг.)

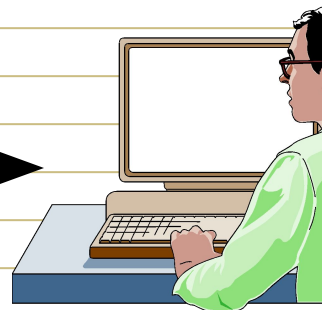

**Компьютерная
(информационная)
революция**



технологическая революция



информационное общество

Научно техническая революция.

компоненты производства

До НТР



МАТЕРИАЛОЕМКОСТЬ

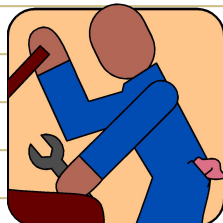

ТРУДОЕМКОСТЬ

НТР +

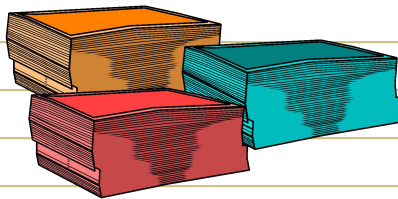

КАПИТАЛОЕМКОСТЬ

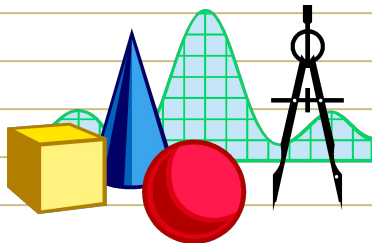

НАУКОЕМКОСТЬ

Научно техническая революция.

НАПРАВЛЕНИЯ РАЗВИТИЯ СОВРЕМЕННЫХ ТЕХНОЛОГИЙ

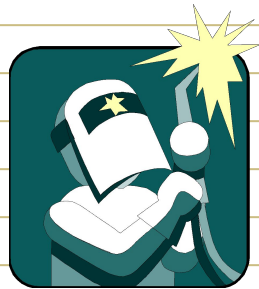

ПОЛУЧЕНИЕ
МАТЕРИАЛОВ
С ЗАДАНЫМИ
СВОЙСТВАМИ

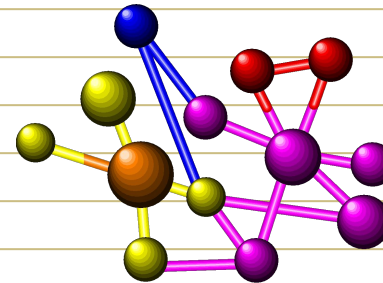

БИОТЕХНОЛОГИИ
(ГЕННАЯ
ИНЖЕНЕРИЯ)

↓

ИЗМЕНЕНИЯ В ПРЕДМЕТЕ ТРУДА

Научно техническая революция.

ИСТОЧНИКИ СЫРЬЯ

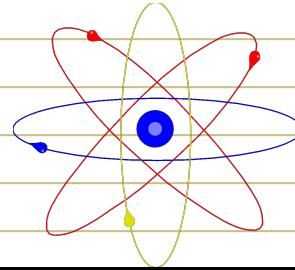
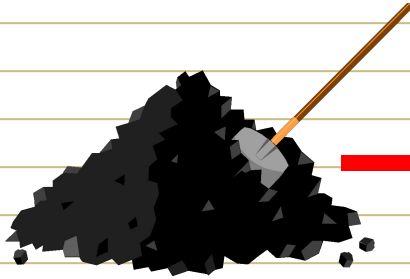

**Увеличение
доли АЭС**

изменение роли человека

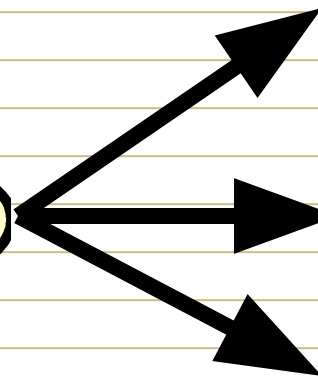
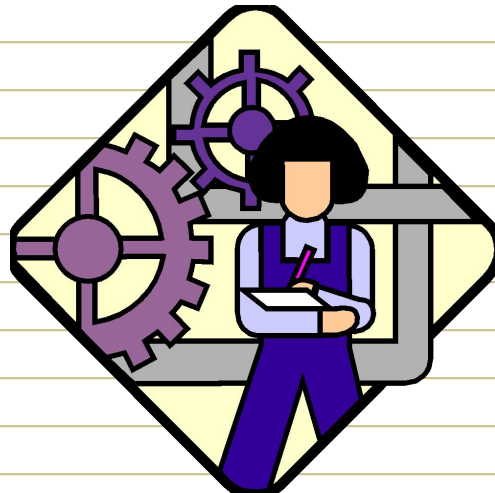

контролер

наладчик

регулировщик

Научно техническая революция.

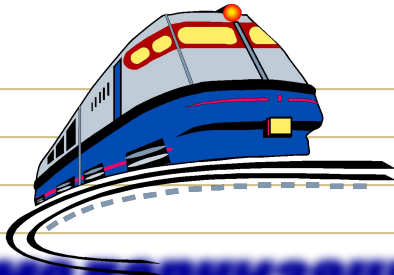

**модернизация
транспорта**



**революция
средств связи**

**ИТР-переворот
в других сферах
жизни**

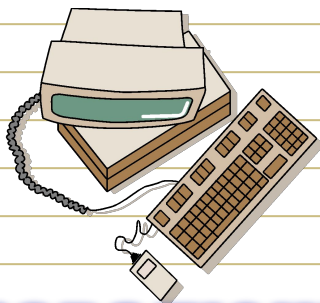

**революция
в СМИ**



**революция в
кредитно-
финансовой
сфере**

Экономическое содержание нового этапа НТР.

-усиление социальной направленности
экономического развития

ЭКОНОМИЧЕСКИЕ ПРИЧИНЫ

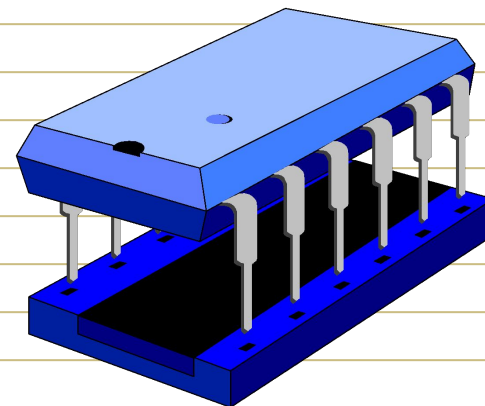
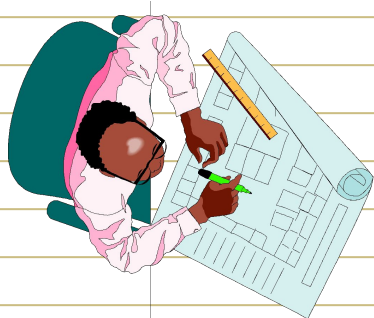

- высокообразованный,
- психологически устойчивый
- волевой работник

Сложность современного
производства

Экономическое содержание нового этапа НТР.

-переход на экстенсивный путь развития производства



**Сокращение
числа занятых
в производстве**

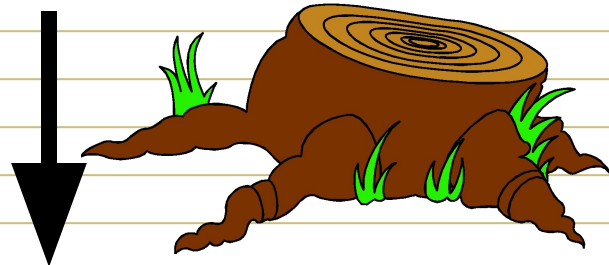

**Сокращение использо-
вания сырья и энергии**

**Отказ от территориальной привязки предприятий
к источникам сырья.**

Экономическое содержание нового этапа НТР.

*резкое увеличение
капиталовложений в НИОКР*

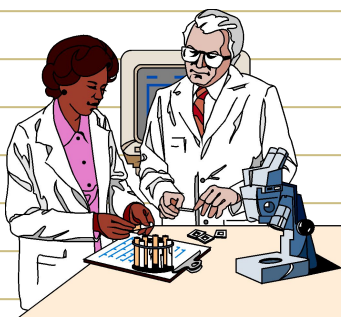

**Увеличение
роли научных
исследований**

**Уменьшение
сроков замены
технологий**

**Появление
научно-производст-
венных объединений**