



ISTITUTO PER LA TUTELA DEI PRODUTTORI ITALIANI

Made in Italy 100% Certificate

REGISTRAZIONE N° IT01.IT/1946.118.A

SI ATTESTA CHE
This is to certify that

TOMASELLA

E' UN MARCHIO CERTIFICATO AVENTE I REQUISITI DEL SISTEMA IT01 - 100% QUALITA' ORIGINALE ITALIANA
acts according to system IT01 - 100% Original Italian Quality

QUESTA CERTIFICAZIONE E' INOLTRE VALIDA PER IL SEGUENTE CAMPO APPLICATIVO:
This certificate is also valid for the following product or service range:

ARREDAMENTO, MOBILI
Furnishing, Furniture

DITTA PRODUTTRICE E DISTRIBUZIONE:
Manufacturer and distribution Company:

TOMASELLA INDUSTRIA MOBILI DI TOMASELLA PAOLO & C. SAS
Via Ungaresca di Brugnera, 16 - 33070 Brugnera (PN)

SISTEMA IT01 - 100% QUALITA' ORIGINALE ITALIANA
The certified Company:

Questi prodotti sono:

- A - IDEATI E FABBRICATI INTERAMENTE IN ITALIA
- A.1 - Realizzati con disegni e progettazione esclusivi dell'Azienda
- A.2 - Costituiti interamente in Italia
- A.3 - Realizzati con semilavorati italiani
- A.4 - Con tracciabilità delle lavorazioni
- B - COSTRUITI CON MATERIALI NATURALI DI QUALITÀ
- B.1 - Materiali naturali individuali o composti
- B.2 - Materiali di qualità a prima scelta per l'uso previsto
- B.3 - Con tracciabilità della provenienza delle materie prime
- C - COSTRUITI SECONDO LE LAVORAZIONI TRADIZIONALI TIPICHE
- C.1 - Particolari lavorazioni aziendali
- C.2 - Utilizzo di tecniche tradizionali
- D - REALIZZATI NEL RISPETTO DEL LAVORO IGIENE E SICUREZZA
- D.1 - Realizzati nel pieno rispetto del lavoro
- D.2 - A norma igiene sanità e sicurezza sui luoghi e prodotti

Products must be:

- A - DESIGNED AND MANUFACTURED ENTIRELY IN ITALY
- A.1 - Based on company's own project and design
- A.2 - Fully manufactured in Italy
- A.3 - Made with Italian Components
- A.4 - Complete work traceability in Italy
- B - MADE WITH QUALITY NATURAL MATERIALS
- B.1 - Natural materials or Natural compounds
- B.2 - Quality, first choice materials
- B.3 - Raw material's origin Full traceability
- C - BUILT ACCORDING TO TRADITIONAL WORKING METHODS
- C.1 - Use of the company's specific Workmanship
- C.2 - Use of traditional Workmanship techniques
- D - MADE IN OBSERVANCE OF EMPLOYEES, HEALTH AND SAFETY STANDARDS
- D.1 - Ethical treatment of Employees
- D.2 - Manufactured according to the Hygiene, Healthcare and Safety regulations

Organismo Asseverante:
Supporting unit:
PROMINDUSTRIA SPA

WALTER MARTINI
President

Stamp / Trade Mark
Timbro dell'Istituto

NAZZARENO VITA
Director

MILANO, 30/11/2020

LA VALIDITA' DEL PRESENTE CERTIFICATO MADE IN ITALY E' SUBORDINATA AL RIESAME COMPLETO DEL SISTEMA CON PERIODICITA' ANNUALE
The validity of this Made in Italy Certificate is subjected to a periodical complete annual inspection

Кровать

HALIFAX-Pannello Lgn/Imb. Letto 180÷193 H.1020L.2950Colore=COL.OC 128
SMOKETessuti=Econabuk 11SOMMIER R20-Contentitore Lgn da 180x200

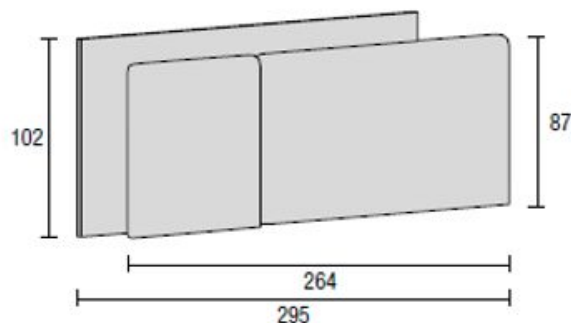

L 295 H 102 SP. 9

**HALIFAX per rete
da 180/193**

Halifax for 180/193 cm bed bases

Halifax para somier de 180/193

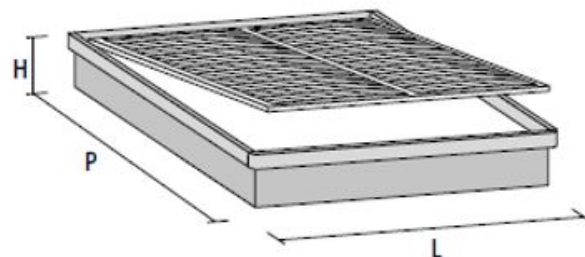

SOMMIER RING 20 letto matrimoniale con contenitore

Double bed with storage base

Cama matrimonial con canapé abatible



TOMASELLA

LA NOTTE
LETTI E CONTENITORI

WWW.TOMASELLA.IT





ISTITUTO PER LA TUTELA DEI PRODUTTORI ITALIANI

Made in Italy 100% Certificate

REGISTRAZIONE N° IT01.IT/1946.118.A

SI ATTESTA CHE
This is to certify that

TOMASELLA

E' UN MARCHIO CERTIFICATO AVENTE I REQUISITI DEL
SISTEMA IT01 - 100% QUALITA' ORIGINALE ITALIANA
acts according to system IT01 - 100% Original Italian Quality

QUESTA CERTIFICAZIONE E' INOLTRE VALIDA PER IL SEGUENTE CAMPO APPLICATIVO:
This certificate is also valid for the following product or service range:

ARREDAMENTO, MOBILI
Furnishing, Furniture

DITTA PRODUTTRICE E DISTRIBUZIONE:
Manufacturer and distribution Company:

TOMASELLA INDUSTRIA MOBILI DI TOMASELLA PAOLO & C. SAS
Via Ungaresca di Brugnera, 16 - 33070 Brugnera (PN)

SISTEMA IT01 - 100% QUALITA' ORIGINALE ITALIANA
The certified Company:

Questi prodotti sono:
A - IDEATI E FABBRICATI INTERAMENTE IN ITALIA
A.1 - Realizzati con disegni e progettazione esclusivi dell'Azienda
A.2 - Costituiti interamente in Italia
A.3 - Realizzati con semilavorati italiani
A.4 - Con tracciabilità delle lavorazioni
B - COSTRUITI CON MATERIALI NATURALI DI QUALITÀ
B.1 - Materiali naturali: individuali o composti
B.2 - Materiali di qualità e prima scelta per l'uso previsto
B.3 - Con tracciabilità della provenienza delle materie prime
C - COSTRUITI SU LAVORAZIONE TRADIZIONALI TIPICHE
C.1 - Particolare serietà lavorativa
C.2 - Utilizzo di tecniche tradizionali
D - REALIZZATI NEL RISPETTO DEL LAVORO IGIENE E SICUREZZA
D.1 - Realizzati nel pieno rispetto del lavoro
D.2 - A norma igiene sanità e sicurezza su luoghi e prodotti

Products must be:
A - DESIGNED AND MANUFACTURED ENTIRELY IN ITALY
A.1 - Based on company's own project and design
A.2 - Fully manufactured in Italy
A.3 - Made with Italian Components
A.4 - Complete work traceability in Italy
B - MADE WITH QUALITY NATURAL MATERIALS
B.1 - Natural materials or Natural compounds
B.2 - Quality, first choice materials
B.3 - Raw material's origin Full traceability
C - BUILT ACCORDING TO TRADITIONAL WORKING METHODS
C.1 - Use of the company's specific Workmanship
C.2 - Use of traditional Workmanship techniques
D - MADE IN OBSERVANCE OF EMPLOYEES, HEALTH AND SAFETY STANDARDS
D.1 - Ethical treatment of Employees
D.2 - Manufactured according to the Hygiene, Healthcare and Safety regulations

Organismo Asseverante:
Supporting unit:
PROMINDUSTRIA SPA

WALTER MARTINI
President

Stamp / Trade Mark
Timbro dell'Istituto

NAZZARENO VITA
Director

MILANO, 30/11/2020

LA VALIDITA' DEL PRESENTE CERTIFICATO MADE IN ITALY E' SUBORDINATA AL RIESAME COMPLETO DEL SISTEMA CON PERIODICITA' ANNUALE
The validity of this Made in Italy Certificate is subjected to a periodical complete annual inspection

Тумба прикроватная
VIP Comodino 2 Cassetti L.660 H.421 Colore=COL.OC 128
SMOKE Col.Gola Legno=COL.OC 124 MADREPERLA

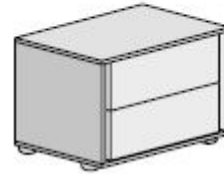

L 66 P 44,9 H 42,1
Comodino 2 cassetti

2-drawer bedside unit

Mesita de noche 2 cajones

2 штуки



TOMASELLA

LA NOTTE
LETTI E CONTENITORI

WWW.TOMASELLA.IT





ISTITUTO PER LA TUTELA DEI PRODUTTORI ITALIANI

Made in Italy 100% Certificate

REGISTRAZIONE N° IT01.IT/1946.118.A

SI ATTESTA CHE
This is to certify that

TOMASELLA

E' UN MARCHIO CERTIFICATO AVENTE I REQUISITI DEL SISTEMA IT01 - 100% QUALITA' ORIGINALE ITALIANA
acts according to system IT01 - 100% Original Italian Quality

QUESTA CERTIFICAZIONE E' INOLTRE VALIDA PER IL SEGUENTE CAMPO APPLICATIVO:
This certificate is also valid for the following product or service range:

ARREDAMENTO, MOBILI
Furnishing, Furniture

DITTA PRODUTTRICE E DISTRIBUZIONE:
Manufacturer and distribution Company:

TOMASELLA INDUSTRIA MOBILI DI TOMASELLA PAOLO & C. SAS
Via Ungaresca di Brugnera, 16 - 33070 Brugnera (PN)

SISTEMA IT01 - 100% QUALITA' ORIGINALE ITALIANA
The certified Company:

Questi prodotti sono:
A - IDEATI E FABBRICATI INTERAMENTE IN ITALIA
A.1 - Realizzati con disegni e progettazione esclusivi dell'Azienda
A.2 - Costituiti interamente in Italia
A.3 - Realizzati con semilavorati italiani
A.4 - Con tracciabilità delle lavorazioni
B - COSTRUITI CON MATERIALI NATURALI DI QUALITÀ
B.1 - Materiali naturali: individuali o composti
B.2 - Materiali di qualità e prima scelta per l'uso previsto
B.3 - Con tracciabilità della provenienza delle materie prime
C - COSTRUITI CON LAVORAZIONE TRADIZIONALI TIPICHE
C.1 - Particolare serietà lavorativa
C.2 - Utilizzo di tecniche tradizionali
D - REALIZZATI NEL RISPETTO DEL LAVORO IGIENE E SICUREZZA
D.1 - Realizzati nel pieno rispetto del lavoro
D.2 - A norma igiene sanità e sicurezza su luoghi e prodotti

Products must be:
A - DESIGNED AND MANUFACTURED ENTIRELY IN ITALY
A.1 - Based on company's own project and design
A.2 - Fully manufactured in Italy
A.3 - Made with Italian Components
A.4 - Complete work traceability in Italy
B - MADE WITH QUALITY NATURAL MATERIALS
B.1 - Natural materials or Natural compounds
B.2 - Quality, first choice materials
B.3 - Raw material's origin Full traceability
C - BUILT ACCORDING TO TRADITIONAL WORKING METHODS
C.1 - Use of the company's specific Workmanship
C.2 - Use of traditional Workmanship techniques
D - MADE IN OBSERVANCE OF EMPLOYEES, HEALTH AND SAFETY STANDARDS
D.1 - Ethical treatment of Employees
D.2 - Manufactured according to the Hygiene, Healthcare and Safety regulations

Organismo Asseverante:
Supporting unit:
PROMINDUSTRIA SPA

WALTER MARTINI
President

Stamp / Trade Mark
Timbro dell'Istituto

NAZZARENO VITA
Director

MILANO, 30/11/2020

LA VALIDITA' DEL PRESENTE CERTIFICATO MADE IN ITALY E' SUBORDINATA AL RIESAME COMPLETO DEL SISTEMA CON PERIODICITA' ANNUALE
The validity of this Made in Italy Certificate is subjected to a periodical complete annual inspection

Кровать

FUSION Letto da 180x200 c/Cass.44 TestieraImbot.
c/Cont.Lgn Str Comodino Dx=MT - Rovere Carbone
Colore=MT - Rovere Carbone Tessuti=Easy 20 Str
Comodino Sx=MT - Rovere Carbone

FUSION letto matrimoniale con contenitore

Double bed with storage base

Cama matrimonial con canapé abatible

180 x 200

L 277,8 - P 210 - H 92,9

2 ШТУКИ

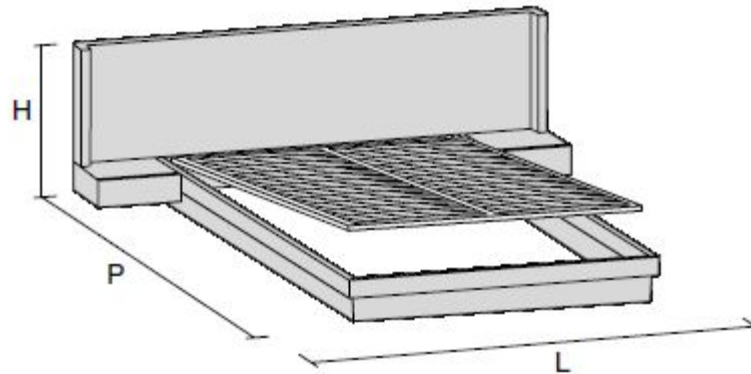



TOMASELLA

LA NOTTE
LETTI E CONTENITORI

WWW.TOMASELLA.IT





ISTITUTO PER LA TUTELA DEI PRODUTTORI ITALIANI

Made in Italy 100% Certificate

REGISTRAZIONE N° IT01.IT/1946.118.A

SI ATTESTA CHE
This is to certify that

TOMASELLA

E' UN MARCHIO CERTIFICATO AVENTE I REQUISITI DEL SISTEMA IT01 - 100% QUALITA' ORIGINALE ITALIANA
acts according to system IT01 - 100% Original Italian Quality

QUESTA CERTIFICAZIONE E' INOLTRE VALIDA PER IL SEGUENTE CAMPO APPLICATIVO:
This certificate is also valid for the following product or service range:

ARREDAMENTO, MOBILI
Furnishing, Furniture

DITTA PRODUTTRICE E DISTRIBUZIONE:
Manufacturer and distribution Company:

TOMASELLA INDUSTRIA MOBILI DI TOMASELLA PAOLO & C. SAS
Via Ungaresca di Brugnera, 16 - 33070 Brugnera (PN)

SISTEMA IT01 - 100% QUALITA' ORIGINALE ITALIANA
The certified Company:

Questi prodotti sono:
A - IDEATI E FABBRICATI INTERAMENTE IN ITALIA
A.1 - Realizzati con disegni e progettazione esclusivi dell'Azienda
A.2 - Costituiti interamente in Italia
A.3 - Realizzati con semilavorati italiani
A.4 - Con tracciabilità delle lavorazioni
B - COSTRUITI CON MATERIALI NATURALI DI QUALITÀ
B.1 - Materiali naturali: individuali o composti
B.2 - Materiali di qualità e prima scelta per l'uso previsto
B.3 - Con tracciabilità della provenienza delle materie prime
C - COSTRUITI SU LAVORAZIONE TRADIZIONALI TIPICHE
C.1 - Particolari lavorazioni aziendali
C.2 - Utilizzo di tecniche tradizionali
D - REALIZZATI NEL RISPETTO DEL LAVORO IGIENE E SICUREZZA
D.1 - Realizzati nel pieno rispetto del lavoro
D.2 - A norma igiene sanità e sicurezza su luoghi e prodotti

Products must be:
A - DESIGNED AND MANUFACTURED ENTIRELY IN ITALY
A.1 - Based on company's own project and design
A.2 - Fully manufactured in Italy
A.3 - Made with Italian Components
A.4 - Complete work traceability in Italy
B - MADE WITH QUALITY NATURAL MATERIALS
B.1 - Natural materials or Natural compounds
B.2 - Quality, first choice materials
B.3 - Raw materials's origin Full traceability
C - BUILT ACCORDING TO TRADITIONAL WORKING METHODS
C.1 - Use of the company's specific Workmanship
C.2 - Use of traditional Workmanship techniques
D - MADE IN OBSERVANCE OF EMPLOYEES, HEALTH AND SAFETY STANDARDS
D.1 - Ethical treatment of Employees
D.2 - Manufactured according to the Hygiene, Healthcare and Safety regulations

Organismo Asseverante:
Supporting unit:
PROMINDUSTRIA SPA

WALTER MARTINI
President

Stamp / Trade Mark
Timbro dell'Istituto

NAZZARENO VITA
Director

MILANO, 30/11/2020

LA VALIDITA' DEL PRESENTE CERTIFICATO MADE IN ITALY E' SUBORDINATA AL RIESAME COMPLETO DEL SISTEMA CON PERIODICITA' ANNUALE
The validity of this Made in Italy Certificate is subjected to a periodical complete annual inspection

Кровать

FUSION Letto da 160x200 c/Cass.44 TestieraImbot. c/Cont.LgnStr
Comodino Dx=MT - Rovere CarboneColore=MT - Rovere
CarboneTessuti=Easy 20Str Comodino Sx=MT - Rovere Carbone

FUSION letto matrimoniale con contenitore

Double bed with storage base

Cama matrimonial con canapé abatible

160 x 200

L 257,8 - P 210 - H 92,9

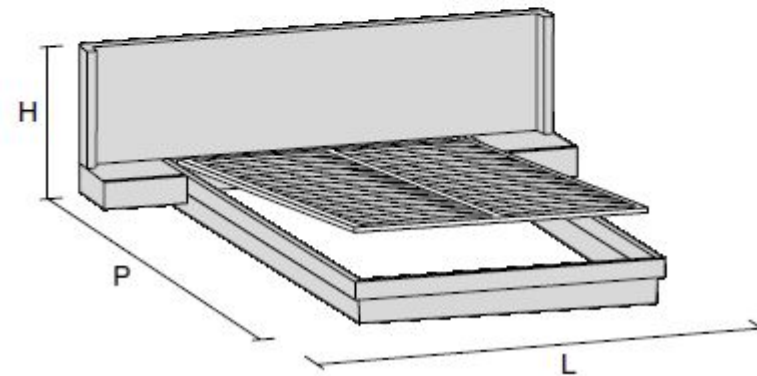



TOMASELLA

LA NOTTE
LETTI E CONTENITORI

WWW.TOMASELLA.IT





ISTITUTO PER LA TUTELA DEI PRODUTTORI ITALIANI

Made in Italy 100% Certificate

REGISTRAZIONE N° IT01.IT/1946.118.A

SI ATTESTA CHE
This is to certify that

TOMASELLA

È UN MARCHIO CERTIFICATO AVENTE I REQUISITI DEL SISTEMA IT01 - 100% QUALITÀ ORIGINALE ITALIANA
acts according to system IT01 - 100% Original Italian Quality

QUESTA CERTIFICAZIONE È INOLTRE VALIDA PER IL SEGUENTE CAMPO APPLICATIVO:
This certificate is also valid for the following product or service range:

ARREDAMENTO, MOBILI
Furnishing, Furniture

DITTA PRODUTTRICE E DISTRIBUZIONE:
Manufacturer and distribution Company:

TOMASELLA INDUSTRIA MOBILI DI TOMASELLA PAOLO & C. SAS
Via Ungaresca di Brugnera, 16 - 33070 Brugnera (PN)

SISTEMA IT01 - 100% QUALITÀ ORIGINALE ITALIANA
The certified Company:

Questi prodotti sono:

A - IDEATI E FABBRICATI INTERAMENTE IN ITALIA
A.1 - Realizzati con disegni e progettazione esclusivi dell'Azienda
A.2 - Costituiti interamente in Italia
A.3 - Realizzati con semilavorati italiani
A.4 - Con tracciabilità delle lavorazioni

B - COSTRUITI CON MATERIALI NATURALI DI QUALITÀ
B.1 - Materiali naturali, individuali o composti
B.2 - Materiali di qualità a prima scelta per l'uso previsto
B.3 - Con tracciabilità della provenienza delle materie prime

C - COSTRUITI SU LAVORAZIONE TRADIZIONALI TIPICHE
C.1 - Particolari lavorazioni aziendali
C.2 - Utilizzo di tecniche tradizionali specifiche

D - REALIZZATI NEL RISPETTO DEL LAVORO IGIENE E SICUREZZA
D.1 - Realizzati nel pieno rispetto del lavoro
D.2 - A norma igiene sanità e sicurezza su luoghi e prodotti

Products must be:

A. - DESIGNED AND MANUFACTURED ENTIRELY IN ITALY
A.1 - Based on company's own project and design
A.2 - Fully manufactured in Italy
A.3 - Made with Italian Components
A.4 - Complete work traceability in Italy

B - MADE WITH QUALITY NATURAL MATERIALS
B.1 - Natural materials or Natural compounds
B.2 - Quality, first choice materials
B.3 - Raw material's origin Full traceability

C - BUILT ACCORDING TO TRADITIONAL WORKING METHODS
C.1 - Use of the company's specific Workmanship
C.2 - Use of traditional Workmanship techniques

D - MADE IN OBSERVANCE OF EMPLOYEES, HEALTH AND SAFETY STANDARDS
D.1 - Ethical treatment of Employees
D.2 - Manufactured according to the Hygiene, Healthcare and Safety regulations

Organismo Asseverante:
Supporting unit:
PROMINDUSTRIA SPA

WALTER MARTINI
President

Stamp / Trade Mark
Timbro dell'Istituto

NAZZARENO VITA
Director

MILANO, 30/11/2020

LA VALIDITÀ DEL PRESENTE CERTIFICATO MADE IN ITALY È SUBORDINATA AL RIESAME COMPLETO DEL SISTEMA CON PERIODICITÀ ANNUALE
The validity of this Made in Italy Certificate is subjected to a periodical complete annual inspection

Зеркало

INSIDE-Pannello Specchio H.1800 L.540INSIDE-Contenitore H.180
P.180 L.550Colore=COL.OC 128 SMOKEDx

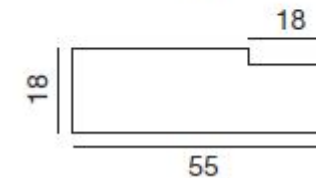
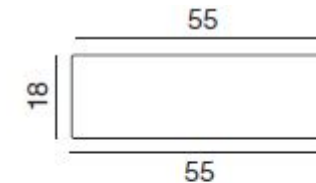
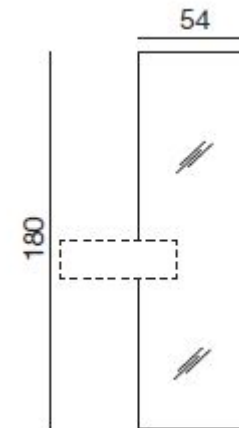



TOMASELLA

COMPLEMENTI

DESIGN COLLECTION

TOMASELLA.IT





ISTITUTO PER LA TUTELA DEI PRODUTTORI ITALIANI

Made in Italy 100% Certificate

REGISTRAZIONE N° IT01.IT/1946.118.A

SI ATTESTA CHE
This is to certify that

TOMASELLA

E' UN MARCHIO CERTIFICATO AVENTE I REQUISITI DEL SISTEMA IT01 - 100% QUALITA' ORIGINALE ITALIANA
acts according to system IT01 - 100% Original Italian Quality

QUESTA CERTIFICAZIONE E' INOLTRE VALIDA PER IL SEGUENTE CAMPO APPLICATIVO:
This certificate is also valid for the following product or service range:

ARREDAMENTO, MOBILI
Furnishing, Furniture

DITTA PRODUTTRICE E DISTRIBUZIONE:
Manufacturer and distribution Company:

TOMASELLA INDUSTRIA MOBILI DI TOMASELLA PAOLO & C. SAS
Via Ungaresca di Brugnera, 16 - 33070 Brugnera (PN)

SISTEMA IT01 - 100% QUALITA' ORIGINALE ITALIANA
The certified Company:

Questi prodotti sono:

A - IDEATI E FABBRICATI INTERAMENTE IN ITALIA
 A.1 - Realizzati con disegni e progettazione esclusivi dell'Azienda
 A.2 - Costituiti interamente in Italia
 A.3 - Realizzati con semilavorati italiani
 A.4 - Con tracciabilità delle lavorazioni

B - COSTRUITI CON MATERIALI NATURALI DI QUALITÀ
 B.1 - Materiali naturali: individuali o composti
 B.2 - Materiali di qualità e prima scelta per l'uso previsto
 B.3 - Con tracciabilità della provenienza delle materie prime

C - COSTRUITI SU LAVORAZIONE TRADIZIONALI TIPICHE
 C.1 - Particolare serietà lavorativa
 C.2 - Utilizzo di tecniche tradizionali
 C.3 - Con tracciabilità delle lavorazioni

D - REALIZZATI NEL RISPETTO DEL LAVORO IGIENE E SICUREZZA
 D.1 - Realizzati nel pieno rispetto del lavoro
 D.2 - A norma igiene sanità e sicurezza su luoghi e prodotti

Products must be:

A. - DESIGNED AND MANUFACTURED ENTIRELY IN ITALY
 A.1 - Based on company's own project and design
 A.2 - Fully manufactured in Italy
 A.3 - Made with Italian Components
 A.4 - Complete work traceability in Italy

B - MADE WITH QUALITY NATURAL MATERIALS
 B.1 - Natural materials or Natural compounds
 B.2 - Quality, first choice materials
 B.3 - Raw material's origin Full traceability

C - BUILT ACCORDING TO TRADITIONAL WORKING METHODS
 C.1 - Use of the company's specific Workmanship
 C.2 - Use of traditional Workmanship techniques
 C.3 - Full traceability of the work

D - MADE IN OBSERVANCE OF EMPLOYEES, HEALTH AND SAFETY STANDARDS
 D.1 - Ethical treatment of Employees
 D.2 - Manufactured according to the Hygiene, Healthcare and Safety regulations

Organismo Asseverante:
Supporting unit:
PROMINDUSTRIA SPA

WALTER MARTINI
President

Stamp / Trade Mark
Timbro dell'Istituto

NAZZARENO VITA
Director

MILANO, 30/11/2020

LA VALIDITA' DEL PRESENTE CERTIFICATO MADE IN ITALY E' SUBORDINATA AL RIESAME COMPLETO DEL SISTEMA CON PERIODICITA' ANNUALE
The validity of this Made in Italy Certificate is subjected to a periodical complete annual inspection

Комод-бар

Madia Remix Dx-Sx c/Basamento P.403 H.1294 L.1080Col.

Zoccolo=COL.OC 160 ANTRACITECol.Struttura Cont.=COL.OC 128

SMOKE+Col.TopCol.Anta=COL.OC 124 MADREPERLA

REMIX X01 - L 108 P 40,3 H 129,5

Madia 4 ante legno e 2 cassetti

Sideboard with 4 wooden doors and 2 drawers - Aparador 4 puertas de madera y 2 cajones

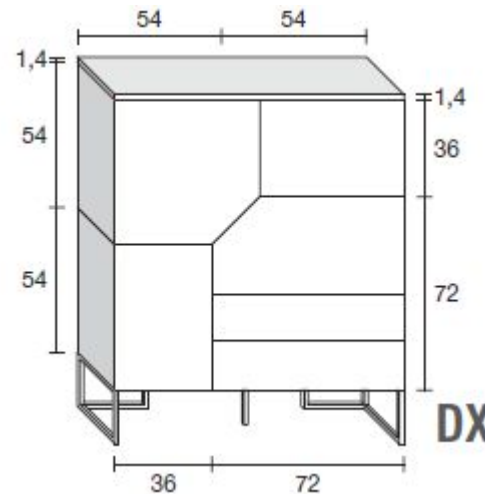



TOMASELLA

COMPLEMENTI

DESIGN COLLECTION

TOMASELLA.IT





ISTITUTO PER LA TUTELA DEI PRODUTTORI ITALIANI

Made in Italy 100% Certificate

REGISTRAZIONE N° IT01.IT/1946.118.A

SI ATTESTA CHE
This is to certify that

TOMASELLA

E' UN MARCHIO CERTIFICATO AVENTE I REQUISITI DEL SISTEMA IT01 - 100% QUALITA' ORIGINALE ITALIANA
acts according to system IT01 - 100% Original Italian Quality

QUESTA CERTIFICAZIONE E' INOLTRE VALIDA PER IL SEGUENTE CAMPO APPLICATIVO:
This certificate is also valid for the following product or service range:

ARREDAMENTO, MOBILI
Furnishing, Furniture

DITTA PRODUTTRICE E DISTRIBUZIONE:
Manufacturer and distribution Company:

TOMASELLA INDUSTRIA MOBILI DI TOMASELLA PAOLO & C. SAS
Via Ungaresca di Brugnera, 16 - 33070 Brugnera (PN)

SISTEMA IT01 - 100% QUALITA' ORIGINALE ITALIANA
The certified Company:

Questi prodotti sono:

A - IDEATI E FABBRICATI INTERAMENTE IN ITALIA

A.1 - Realizzati con disegni e progettazione esclusivi dell'Azienda

A.2 - Costituiti interamente in Italia

A.3 - Realizzati con semilavorati italiani

A.4 - Con tracciabilità delle lavorazioni

B - COSTRUITI CON MATERIALI NATURALI DI QUALITÀ

B.1 - Materiali naturali: indivisibili o composti

B.2 - Materiali di qualità a prima scelta per l'uso previsto

B.3 - Con tracciabilità della provenienza delle materie prime

C - COSTRUITI SU LAVORAZIONE TRADIZIONALI TIPICHE

C.1 - Particolari lavorazioni aziendali

C.2 - Utilizzo di tecniche tradizionali specifiche

D - REALIZZATI NEL RISPETTO DEL LAVORO IGIENE E SICUREZZA

D.1 - Realizzati nel pieno rispetto del lavoro

D.2 - A norma igiene sanità e sicurezza su luoghi e prodotti

Products must be:

A. - DESIGNED AND MANUFACTURED ENTIRELY IN ITALY

A.1 - Based on company's own project and design

A.2 - Fully manufactured in Italy

A.3 - Made with Italian Components

A.4 - Complete work traceability in Italy

B. - MADE WITH QUALITY NATURAL MATERIALS

B.1 - Natural materials or Natural compounds

B.2 - Quality, first choice materials

B.3 - Raw materials' origin Full traceability

C - BUILT ACCORDING TO TRADITIONAL WORKING METHODS

C.1 - Use of the company's specific Workmanship

C.2 - Use of traditional Workmanship techniques

D - MADE IN OBSERVANCE OF EMPLOYEES, HEALTH AND SAFETY STANDARDS

D.1 - Ethical treatment of Employees

D.2 - Manufactured according to the Hygiene, Healthcare and Safety regulations

Organismo Asseverante:
Supporting unit:
PROMINDUSTRIA SPA

WALTER MARTINI
President

Stamp / Trade Mark
Timbro dell'Istituto

MILANO, 30/11/2020

NAZZARENO VITA
Director

LA VALIDITÀ DEL PRESENTE CERTIFICATO MADE IN ITALY E' SUBORDINATA AL RIESAME COMPLETO DEL SISTEMA CON PERIODICITÀ ANNUALE
The validity of this Made in Italy Certificate is subjected to a periodical complete annual inspection

Stул

BETTY-Sedia Rivestita seduta

Imbottita Tessuti=Ecopelle Vintage 107

BETTY - L 45 P 54 H 81/46

Sedia rivestita in Econabuk*, Ecopelle*, Ecopelle vintage* o pelle. Non sfoderabile.

Seat upholstered with Eco-nubuck*, Eco-leather*, Vintage Eco-leather* or leather. Non-removable cover.

Silla revestida en Econobuk*, Ecopiel*, Ecopiel vintage* y piel. Tejido no desenfundable.

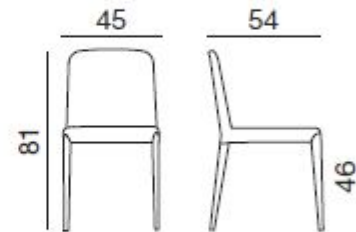



TOMASELLA

COMPLEMENTI

DESIGN COLLECTION

TOMASELLA.IT





ISTITUTO PER LA TUTELA DEI PRODUTTORI ITALIANI

Made in Italy 100% Certificate

REGISTRAZIONE N° IT01.IT/1946.118.A

SI ATTESTA CHE
This is to certify that

TOMASELLA

E' UN MARCHIO CERTIFICATO AVENTE I REQUISITI DEL SISTEMA IT01 - 100% QUALITA' ORIGINALE ITALIANA
acts according to system IT01 - 100% Original Italian Quality

QUESTA CERTIFICAZIONE E' INOLTRE VALIDA PER IL SEGUENTE CAMPO APPLICATIVO:
This certificate is also valid for the following product or service range:

ARREDAMENTO, MOBILI
Furnishing, Furniture

DITTA PRODUTTRICE E DISTRIBUZIONE:
Manufacturer and distribution Company:

TOMASELLA INDUSTRIA MOBILI DI TOMASELLA PAOLO & C. SAS
Via Ungaresca di Brugnera, 16 - 33070 Brugnera (PN)

SISTEMA IT01 - 100% QUALITA' ORIGINALE ITALIANA
The certified Company:

Questi prodotti sono:
A - IDEATI E FABBRICATI INTERAMENTE IN ITALIA
A.1 - Realizzati con disegni e progettazione esclusivi dell' Azienda
A.2 - Costituiti interamente in Italia
A.3 - Realizzati con semilavorati italiani
A.4 - Con tracciabilità delle lavorazioni
B - COSTRUITI CON MATERIALI NATURALI DI QUALITA'
B.1 - Materiali naturali individuali o composti
B.2 - Materiali di qualità e prima scelta per l'uso previsto
B.3 - Con tracciabilità della provenienza delle materie prime
C - COSTRUITI SU LAVORAZIONE TRADIZIONALI TIPICHE
C.1 - Particolari lavorazioni artigianali
C.2 - Utilizzo di tecniche tradizionali antiche
D - REALIZZATI NEL RISPETTO DEL LAVORO IGIENE E SICUREZZA
D.1 - Realizzati nel pieno rispetto del lavoro
D.2 - A norma igiene sanità e sicurezza su luoghi e prodotti

Products must be:
A. - DESIGNED AND MANUFACTURED ENTIRELY IN ITALY
A.1 - Based on company's own project and design
A.2 - Fully manufactured in Italy
A.3 - Made with Italian Components
A.4 - Complete work traceability in Italy
B - MADE WITH QUALITY NATURAL MATERIALS
B.1 - Natural materials or Natural compounds
B.2 - Quality, first choice materials
B.3 - Raw material's origin Full traceability
C - BUILT ACCORDING TO TRADITIONAL WORKING METHODS
C.1 - Use of the company's specific Workmanship
C.2 - Use of traditional Workmanship techniques
D - MADE IN OBSERVANCE OF EMPLOYEES, HEALTH AND SAFETY STANDARDS
D.1 - Ethical treatment of Employees
D.2 - Manufactured according to the Hygiene, Healthcare and Safety regulations

Organismo Asseverante:
Supporting unit:
PROMINDUSTRIA SPA

WALTER MARTINI
President

Stamp / Trade Mark
Timbro dell'Istituto

NAZZARENO VITA
Director

MILANO, 30/11/2020

LA VALIDITA' DEL PRESENTE CERTIFICATO MADE IN ITALY E' SUBORDINATA AL RIESAME COMPLETO DEL SISTEMA CON PERIODICITA' ANNUALE
The validity of this Made in Italy Certificate is subjected to a periodical complete annual inspection

Stol

BRIGITTE-Tavolo Rotondo D.1200 H.750 Colore Struttura

Tavolino=Peltro Tipo Decorì=No Decoro Colore=COL.OC 128 SMOKE

BRIGITTE - Ø 120 H 75

Tavolo fisso tondo

Fixed round table - Mesa fija redonda

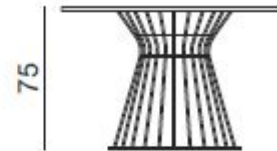

120

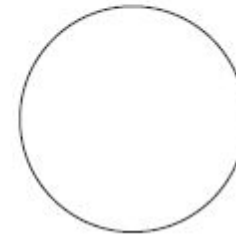



TOMASELLA

COMPLEMENTI

DESIGN COLLECTION

TOMASELLA.IT





ISTITUTO PER LA TUTELA DEI PRODUTTORI ITALIANI

Made in Italy 100% Certificate

REGISTRAZIONE N° IT01.IT/1946.118.A

SI ATTESTA CHE
This is to certify that

TOMASELLA

È UN MARCHIO CERTIFICATO AVENTE I REQUISITI DEL SISTEMA IT01 - 100% QUALITÀ ORIGINALE ITALIANA
acts according to system IT01 - 100% Original Italian Quality

QUESTA CERTIFICAZIONE È INOLTRE VALIDA PER IL SEGUENTE CAMPO APPLICATIVO:
This certificate is also valid for the following product or service range:

ARREDAMENTO, MOBILI
Furnishing, Furniture

DITTA PRODUTTRICE E DISTRIBUZIONE:
Manufacturer and distribution Company:

TOMASELLA INDUSTRIA MOBILI DI TOMASELLA PAOLO & C. SAS
Via Ungaresca di Brugnera, 16 - 33070 Brugnera (PN)

SISTEMA IT01 - 100% QUALITÀ ORIGINALE ITALIANA
The certified Company:

Questi prodotti sono:
A - IDEATI E FABBRICATI INTERAMENTE IN ITALIA
A.1 - Realizzati con disegni e progettazione esclusivi dell'Azienda
A.2 - Costituiti interamente in Italia
A.3 - Realizzati con semilavorati italiani
A.4 - Con tracciabilità delle lavorazioni
B - COSTRUITI CON MATERIALI NATURALI DI QUALITÀ
B.1 - Materiali naturali: individuali o composti
B.2 - Materiali di qualità e prima scelta per l'uso previsto
B.3 - Con tracciabilità della provenienza delle materie prime
C - COSTRUITI SU LAVORAZIONE TRADIZIONALI TIPICHE
C.1 - Particolari lavorazioni aziendali
C.2 - Utilizzo di tecniche tradizionali
D - REALIZZATI NEL RISPETTO DEL LAVORO IGIENE E SICUREZZA
D.1 - Realizzati nel pieno rispetto del lavoro
D.2 - A norma igiene sanità e sicurezza su luoghi e prodotti

Products must be:
A - DESIGNED AND MANUFACTURED ENTIRELY IN ITALY
A.1 - Based on company's own project and design
A.2 - Fully manufactured in Italy
A.3 - Made with Italian Components
A.4 - Complete work traceability in Italy
B - MADE WITH QUALITY NATURAL MATERIALS
B.1 - Natural materials or Natural compounds
B.2 - Quality, first choice materials
B.3 - Raw material's origin Full traceability
C - BUILT ACCORDING TO TRADITIONAL WORKING METHODS
C.1 - Use of the company's specific Workmanship
C.2 - Use of traditional Workmanship techniques
D - MADE IN OBSERVANCE OF EMPLOYEES, HEALTH AND SAFETY STANDARDS
D.1 - Ethical treatment of Employees
D.2 - Manufactured according to the Hygiene, Healthcare and Safety regulations

Organismo Asseverante:
Supporting unit:
PROMINDUSTRIA SPA

WALTER MARTINI
President

Stamp / Trade Mark
Timbro dell'Istituto

NAZZARENO VITA
Director

MILANO, 30/11/2020

LA VALIDITÀ DEL PRESENTE CERTIFICATO MADE IN ITALY È SUBORDINATA AL RIESAME COMPLETO DEL SISTEMA CON PERIODICITÀ ANNUALE
The validity of this Made in Italy Certificate is subjected to a periodical complete annual inspection

Столик кофейный

BRIGITTE-Tavolo Rotondo D.1200 H.750 Colore Struttura

Tavolino=PeltroTipo Decorì=No Decoro Colore=COL.OC 128 SMOKE

BRIGITTE - Ø 45 H 52 / Ø 100 H 30

Tavolino da salotto rotondo con struttura in metallo

Round living room coffee table with metal structures

Mesita de sala redonda con estructura de metal



2 штуки



TOMASELLA

COMPLEMENTI

DESIGN COLLECTION

TOMASELLA.IT





ISTITUTO PER LA TUTELA DEI PRODUTTORI ITALIANI

Made in Italy 100% Certificate

REGISTRAZIONE N° IT01.IT/1946.118.A

SI ATTESTA CHE
This is to certify that

TOMASELLA

E' UN MARCHIO CERTIFICATO AVENTE I REQUISITI DEL
SISTEMA IT01 - 100% QUALITA' ORIGINALE ITALIANA
acts according to system IT01 - 100% Original Italian Quality

QUESTA CERTIFICAZIONE E' INOLTRE VALIDA PER IL SEGUENTE CAMPO APPLICATIVO:
This certificate is also valid for the following product or service range:

ARREDAMENTO, MOBILI
Furnishing, Furniture

DITTA PRODUTTRICE E DISTRIBUZIONE:
Manufacturer and distribution Company:

TOMASELLA INDUSTRIA MOBILI DI TOMASELLA PAOLO & C. SAS
Via Ungaresca di Brugnera, 16 - 33070 Brugnera (PN)

SISTEMA IT01 - 100% QUALITA' ORIGINALE ITALIANA
The certified Company:

Questi prodotti sono:

A - IDEATI E FABBRICATI INTERAMENTE IN ITALIA

A.1 - Realizzati con disegni e progettazione esclusivi dell'Azienda

A.2 - Costituiti interamente in Italia

A.3 - Realizzati con semilavorati italiani

A.4 - Con tracciabilità delle lavorazioni

B - COSTRUITI CON MATERIALI NATURALI DI QUALITÀ

B.1 - Materiali naturali: individuali o composti

B.2 - Materiali di qualità e prima scelta per l'uso previsto

B.3 - Con tracciabilità della provenienza delle materie prime

C - COSTRUITI SU LAVORAZIONE TRADIZIONALI TIPICHE

C.1 - Particolari lavorazioni aziendali

C.2 - Utilizzo di tecniche tradizionali

D - REALIZZATI NEL RISPETTO DEL LAVORO IGIENE E SICUREZZA

D.1 - Realizzati nel pieno rispetto del lavoro

D.2 - A norma igiene sanità e sicurezza su luoghi e prodotti

Products must be:

A. - DESIGNED AND MANUFACTURED ENTIRELY IN ITALY

A.1 - Based on company's own project and design

A.2 - Fully manufactured in Italy

A.3 - Made with Italian Components

A.4 - Complete work traceability in Italy

B - MADE WITH QUALITY NATURAL MATERIALS

B.1 - Natural materials or Natural compounds

B.2 - Quality, first choice materials

B.3 - Raw material's origin Full traceability

C - BUILT ACCORDING TO TRADITIONAL WORKING METHODS

C.1 - Use of the company's specific Workmanship

C.2 - Use of traditional Workmanship techniques

D - MADE IN OBSERVANCE OF EMPLOYEES, HEALTH AND SAFETY STANDARDS

D.1 - Ethical treatment of Employees

D.2 - Manufactured according to the Hygiene, Healthcare and Safety regulations

Organismo Asseverante:
Supporting unit:
PROMINDUSTRIA SPA

WALTER MARTINI
President

Stamp / Trade Mark
Timbro dell'Istituto

NAZZARENO VITA
Director

MILANO, 30/11/2020

LA VALIDITA' DEL PRESENTE CERTIFICATO MADE IN ITALY E' SUBORDINATA AL RIESAME COMPLETO DEL SISTEMA CON PERIODICITA' ANNUALE
The validity of this Made in Italy Certificate is subjected to a periodical complete annual inspection

Зеркало

BRIGITTE Tavolino Medio D.450 H.520 - StrutturaMetalloColore
Struttura Tavolino=COL.OC 160ANTRACITETipo Decor=No Decoro

HASHTAG Specchiera tipo D - L 65 H 180 SP 3

HASHTAG Mirror type D - HASHTAG Espejo tipo D





TOMASELLA

COMPLEMENTI

DESIGN COLLECTION

TOMASELLA.IT





ISTITUTO PER LA TUTELA DEI PRODUTTORI ITALIANI

Made in Italy 100% Certificate

REGISTRAZIONE N° IT01.IT/1946.118.A

SI ATTESTA CHE
This is to certify that

TOMASELLA

E' UN MARCHIO CERTIFICATO AVENTE I REQUISITI DEL SISTEMA IT01 - 100% QUALITA' ORIGINALE ITALIANA
acts according to system IT01 - 100% Original Italian Quality

QUESTA CERTIFICAZIONE E' INOLTRE VALIDA PER IL SEGUENTE CAMPO APPLICATIVO:
This certificate is also valid for the following product or service range:

ARREDAMENTO, MOBILI
Furnishing, Furniture

DITTA PRODUTTRICE E DISTRIBUZIONE:
Manufacturer and distribution Company:

TOMASELLA INDUSTRIA MOBILI DI TOMASELLA PAOLO & C. SAS
Via Ungaresca di Brugnera, 16 - 33070 Brugnera (PN)

SISTEMA IT01 - 100% QUALITA' ORIGINALE ITALIANA
The certified Company:

Questi prodotti sono:

A - IDEATI E FABBRICATI INTERAMENTE IN ITALIA
 A.1 - Realizzati con disegni e progettazione esclusivi dell'Azienda
 A.2 - Costituiti interamente in Italia
 A.3 - Realizzati con semilavorati italiani
 A.4 - Con tracciabilità delle lavorazioni

B - COSTRUITI CON MATERIALI NATURALI DI QUALITÀ
 B.1 - Materiali naturali, individuali o composti
 B.2 - Materiali di qualità e prima scelta per l'uso previsto
 B.3 - Con tracciabilità della provenienza delle materie prime

C - COSTRUITI SU LAVORAZIONE TRADIZIONALI TIPICHE
 C.1 - Particolare serietà lavorativa
 C.2 - Utilizzo di tecniche tradizionali
 C.3 - Con tracciabilità delle lavorazioni

D - REALIZZATI NEL RISPETTO DEL LAVORO IGIENE E SICUREZZA
 D.1 - Realizzati nel pieno rispetto del lavoro
 D.2 - A norma igiene sanità e sicurezza su luoghi e prodotti

Products must be:

A. - DESIGNED AND MANUFACTURED ENTIRELY IN ITALY
 A.1 - Based on company's own project and design
 A.2 - Fully manufactured in Italy
 A.3 - Made with Italian Components
 A.4 - Complete work traceability in Italy

B - MADE WITH QUALITY NATURAL MATERIALS
 B.1 - Natural materials or Natural compounds
 B.2 - Quality, first choice materials
 B.3 - Raw material's origin Full traceability

C - BUILT ACCORDING TO TRADITIONAL WORKING METHODS
 C.1 - Use of the company's specific Workmanship
 C.2 - Use of traditional Workmanship techniques
 C.3 - With traceability of the work

D - MADE IN OBSERVANCE OF EMPLOYEES, HEALTH AND SAFETY STANDARDS
 D.1 - Ethical treatment of Employees
 D.2 - Manufactured according to the Hygiene, Healthcare and Safety regulations

Organismo Asseverante:
Supporting unit:
PROMINDUSTRIA SPA

WALTER MARTINI
President

Stamp / Trade Mark
Timbro dell'Istituto

NAZZARENO VITA
Director

MILANO, 30/11/2020

LA VALIDITA' DEL PRESENTE CERTIFICATO MADE IN ITALY E' SUBORDINATA AL RIESAME COMPLETO DEL SISTEMA CON PERIODICITA' ANNUALE
The validity of this Made in Italy Certificate is subjected to a periodical complete annual inspection

Часы

HASHTAG Specchiera Rettangolare Tipo D L.650H.1800Colore=COL.OC 128
SMOKECol.Profilo=COL.OC 121 BIANCO GESSO

OROLOGI CLOCK - Ø 45 SP 2,1 metallo / 3,3 legno

"CLOCK" CLOCKS - Ø 45 metal 2.1 thick / wood 3.3 thick

RELOJES CLOCK - Ø 45 ESP. 2,1 metal / 3,3 madera

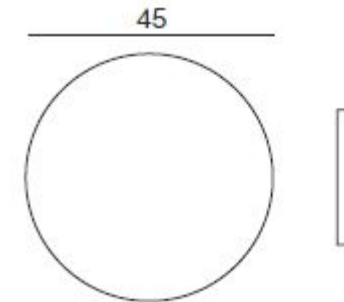

3 штуки



TOMASELLA

COMPLEMENTI

DESIGN COLLECTION

TOMASELLA.IT





ISTITUTO PER LA TUTELA DEI PRODUTTORI ITALIANI

Made in Italy 100% Certificate

REGISTRAZIONE N° IT01.IT/1946.118.A

SI ATTESTA CHE
This is to certify that

TOMASELLA

E' UN MARCHIO CERTIFICATO AVENTE I REQUISITI DEL SISTEMA IT01 - 100% QUALITA' ORIGINALE ITALIANA
acts according to system IT01 - 100% Original Italian Quality

QUESTA CERTIFICAZIONE E' INOLTRE VALIDA PER IL SEGUENTE CAMPO APPLICATIVO:
This certificate is also valid for the following product or service range:

ARREDAMENTO, MOBILI
Furnishing, Furniture

DITTA PRODUTTRICE E DISTRIBUZIONE:
Manufacturer and distribution Company:

TOMASELLA INDUSTRIA MOBILI DI TOMASELLA PAOLO & C. SAS
Via Ungaresca di Brugnera, 16 - 33070 Brugnera (PN)

SISTEMA IT01 - 100% QUALITA' ORIGINALE ITALIANA
The certified Company:

Questi prodotti sono:

A - IDEATI E FABBRICATI INTERAMENTE IN ITALIA
A.1 - Realizzati con disegni e progettazione esclusivi dell'Azienda
A.2 - Costituiti interamente in Italia
A.3 - Realizzati con semilavorati italiani

A.4 - Con tracciabilità delle lavorazioni

B - COSTRUITI CON MATERIALI NATURALI DI QUALITÀ
B.1 - Materiali naturali: individuali o composti
B.2 - Materiali di qualità e prima scelta per l'uso previsto
B.3 - Con tracciabilità della provenienza delle materie prime

C - COSTRUITI SU LAVORAZIONE TRADIZIONALI TIPICHE
C.1 - Particolari lavorazioni aziendali
C.2 - Utilizzo di tecniche tradizionali

D - REALIZZATI NEL RISPETTO DEL LAVORO IGIENE E SICUREZZA
D.1 - Realizzati nel pieno rispetto del lavoro
D.2 - A norma igiene sanità e sicurezza su luoghi e prodotti

Products must be:

A. - DESIGNED AND MANUFACTURED ENTIRELY IN ITALY
A.1 - Based on company's own project and design
A.2 - Fully manufactured in Italy
A.3 - Made with Italian Components

A.4 - Complete work traceability in Italy

B - MADE WITH QUALITY NATURAL MATERIALS
B.1 - Natural materials or Natural compounds
B.2 - Quality, first choice materials
B.3 - Raw material's origin Full traceability

C - BUILT ACCORDING TO TRADITIONAL WORKING METHODS
C.1 - Use of the company's specific Workmanship
C.2 - Use of traditional Workmanship techniques

D - MADE IN OBSERVANCE OF EMPLOYEES, HEALTH AND SAFETY STANDARDS
D.1 - Ethical treatment of Employees
D.2 - Manufactured according to the Hygiene, Healthcare and Safety regulations

Organismo Asseverante:
Supporting unit:
PROMINDUSTRIA SPA

WALTER MARTINI
President

Stamp / Trade Mark
Timbro dell'Istituto

NAZZARENO VITA
Director

MILANO, 30/11/2020

LA VALIDITA' DEL PRESENTE CERTIFICATO MADE IN ITALY E' SUBORDINATA AL RIESAME COMPLETO DEL SISTEMA CON PERIODICITA' ANNUALE
The validity of this Made in Italy Certificate is subjected to a periodical complete annual inspection

Часы

Orologio a parete D. 45 Grafica Orologio=Stampa 612 Tipo
Orologio=Metallo

OROLOGI CLOCK - Ø 45 SP 2,1 metallo / 3,3 legno

"CLOCK" CLOCKS - Ø 45 metal 2.1 thick / wood 3.3 thick

RELOJES CLOCK - Ø 45 ESP. 2,1 metal / 3,3 madera

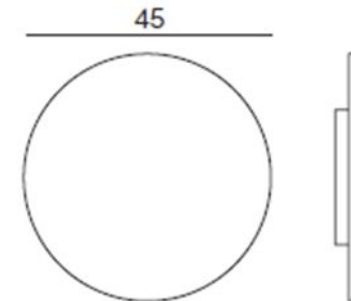



TOMASELLA

COMPLEMENTI

DESIGN COLLECTION

TOMASELLA.IT





ISTITUTO PER LA TUTELA DEI PRODUTTORI ITALIANI

Made in Italy 100% Certificate

REGISTRAZIONE N° IT01.IT/1946.118.A

SI ATTESTA CHE
This is to certify that

TOMASELLA

E' UN MARCHIO CERTIFICATO AVENTE I REQUISITI DEL SISTEMA IT01 - 100% QUALITA' ORIGINALE ITALIANA
acts according to system IT01 - 100% Original Italian Quality

QUESTA CERTIFICAZIONE E' INOLTRE VALIDA PER IL SEGUENTE CAMPO APPLICATIVO:
This certificate is also valid for the following product or service range:

ARREDAMENTO, MOBILI
Furnishing, Furniture

DITTA PRODUTTRICE E DISTRIBUZIONE:
Manufacturer and distribution Company:

TOMASELLA INDUSTRIA MOBILI DI TOMASELLA PAOLO & C. SAS
Via Ungaresca di Brugnera, 16 - 33070 Brugnera (PN)

SISTEMA IT01 - 100% QUALITA' ORIGINALE ITALIANA
The certified Company:

Questi prodotti sono:
A - IDEATI E FABBRICATI INTERAMENTE IN ITALIA
A.1 - Realizzati con disegni e progettazione esclusivi dell'Azienda
A.2 - Costituiti interamente in Italia
A.3 - Realizzati con semilavorati italiani
A.4 - Con tracciabilità delle lavorazioni
B - COSTRUITI CON MATERIALI NATURALI DI QUALITÀ
B.1 - Materiali naturali, individuali o composti
B.2 - Materiali di qualità a prima scelta per l'uso previsto
B.3 - Con tracciabilità della provenienza delle materie prime
C - COSTRUITI SU LAVORAZIONE TRADIZIONALI TIPICHE
C.1 - Particolari lavorazioni aziendali
C.2 - Utilizzo di tecniche tradizionali
D - REALIZZATI NEL RISPETTO DEL LAVORO IGIENE E SICUREZZA
D.1 - Realizzati nel pieno rispetto del lavoro
D.2 - A norma igiene sanità e sicurezza su luoghi e prodotti

Products must be:
A - DESIGNED AND MANUFACTURED ENTIRELY IN ITALY
A.1 - Based on company's own project and design
A.2 - Fully manufactured in Italy
A.3 - Made with Italian Components
A.4 - Complete work traceability in Italy
B - MADE WITH QUALITY NATURAL MATERIALS
B.1 - Natural materials or Natural compounds
B.2 - Quality, first choice materials
B.3 - Raw material's origin Full traceability
C - BUILT ACCORDING TO TRADITIONAL WORKING METHODS
C.1 - Use of the company's specific Workmanship
C.2 - Use of traditional Workmanship techniques
D - MADE IN OBSERVANCE OF EMPLOYEES, HEALTH AND SAFETY STANDARDS
D.1 - Ethical treatment of Employees
D.2 - Manufactured according to the Hygiene, Healthcare and Safety regulations

Organismo Asseverante:
Supporting unit:
PROMINDUSTRIA SPA

WALTER MARTINI
President

Stamp / Trade Mark
Timbro dell'Istituto

NAZZARENO VITA
Director

MILANO, 30/11/2020

LA VALIDITA' DEL PRESENTE CERTIFICATO MADE IN ITALY E' SUBORDINATA AL RIESAME COMPLETO DEL SISTEMA CON PERIODICITA' ANNUALE
The validity of this Made in Italy Certificate is subjected to a periodical complete annual inspection

Подвесной кассетник

ATLANTE-Base Sospesa 1Cassetto P.403 H.180L.1080Col.Struttura
Cont.=COL.OC 128 SMOKE Maniglia=Push & Pull



ATLANTE-Base Sospesa 1Cassetto P.403
H.180
L.1080
Col.Struttura Cont.=COL.OC 128 SMOKE
Col.1°Cass=COL.OC 128 SMOKE
Pres.Piedini=Sospeso
Col.Schiena=Materico Termocotto
Maniglia=Push & Pull
ATLANTE-Top Base Sp.14 P.403 L.1080
Col.Top=COL.OC 128 SMOKE

2 штуки



TOMASELLA

COMPLEMENTI

DESIGN COLLECTION

TOMASELLA.IT





ISTITUTO PER LA TUTELA DEI PRODUTTORI ITALIANI

Made in Italy 100% Certificate

REGISTRAZIONE N° IT01.IT/1946.118.A

SI ATTESTA CHE
This is to certify that

TOMASELLA

E' UN MARCHIO CERTIFICATO AVENTE I REQUISITI DEL SISTEMA IT01 - 100% QUALITA' ORIGINALE ITALIANA
acts according to system IT01 - 100% Original Italian Quality

QUESTA CERTIFICAZIONE E' INOLTRE VALIDA PER IL SEGUENTE CAMPO APPLICATIVO:
This certificate is also valid for the following product or service range:

ARREDAMENTO, MOBILI
Furnishing, Furniture

DITTA PRODUTTRICE E DISTRIBUZIONE:
Manufacturer and distribution Company:

TOMASELLA INDUSTRIA MOBILI DI TOMASELLA PAOLO & C. SAS
Via Ungaresca di Brugnera, 16 - 33070 Brugnera (PN)

SISTEMA IT01 - 100% QUALITA' ORIGINALE ITALIANA
The certified Company:

Questi prodotti sono:

A - IDEATI E FABBRICATI INTERAMENTE IN ITALIA
A.1 - Realizzati con disegni e progettazione esclusivi dell'Azienda
A.2 - Costituiti interamente in Italia
A.3 - Realizzati con semilavorati italiani
A.4 - Con tracciabilità delle lavorazioni

B - COSTRUITI CON MATERIALI NATURALI DI QUALITÀ
B.1 - Materiali naturali, individuali o composti
B.2 - Materiali di qualità e prima scelta per l'uso previsto
B.3 - Con tracciabilità della provenienza delle materie prime

C - COSTRUITI SU LAVORAZIONI TRADIZIONALI TIPICHE
C.1 - Particolari lavorazioni aziendali
C.2 - Utilizzo di tecniche tradizionali
C.3 - Con tracciabilità delle lavorazioni

D - REALIZZATI NEL RISPETTO DEL LAVORO IGIENE E SICUREZZA
D.1 - Realizzati nel pieno rispetto del lavoro
D.2 - A norma igiene sanità e sicurezza su luoghi e prodotti

Products must be:

A. - DESIGNED AND MANUFACTURED ENTIRELY IN ITALY
A.1 - Based on company's own project and design
A.2 - Fully manufactured in Italy
A.3 - Made with Italian Components
A.4 - Complete work traceability in Italy

B - MADE WITH QUALITY NATURAL MATERIALS
B.1 - Natural materials or Natural compounds
B.2 - Quality, first choice materials
B.3 - Raw material's origin Full traceability

C - BUILT ACCORDING TO TRADITIONAL WORKING METHODS
C.1 - Use of the company's specific Workmanship
C.2 - Use of traditional Workmanship techniques
C.3 - Full traceability of the work

D - MADE IN OBSERVANCE OF EMPLOYEES, HEALTH AND SAFETY STANDARDS
D.1 - Ethical treatment of Employees
D.2 - Manufactured according to the Hygiene, Healthcare and Safety regulations

Organismo Asseverante:
Supporting unit:
PROMINDUSTRIA SPA

WALTER MARTINI
President

Stamp / Trade Mark
Timbro dell'Istituto

NAZZARENO VITA
Director

MILANO, 30/11/2020

LA VALIDITA' DEL PRESENTE CERTIFICATO MADE IN ITALY E' SUBORDINATA AL RIESAME COMPLETO DEL SISTEMA CON PERIODICITA' ANNUALE
The validity of this Made in Italy Certificate is subjected to a periodical complete annual inspection

Stellaj

ATLANTE-Rack L390 P400 H2550 Struttura 128 SMOKE

ATLANTE-Top Base Sp.14 P.403 L.1080

Col.Top=COL.OC 128 SMOKE

ATLANTE-Spalla Terra P.378 H.2555

Tipo Foratura=Singola Calata

Col.Struttura Spalla=COL.OC 128 SMOKE

ATLANTE-Schiena Spalla H.2490 L.510

Col.Schiena Spalla=COL.OC 128 SMOKE

FM.L.389.5

ATLANTE-Ripiano Legno c/Schiena Sp.30 P.363
L.510

Col.Struttura Spalla=COL.OC 128 SMOKE

FM.L.390

ATLANTE-Ripiano Legno s/Schiena Sp.30 P.378
L.510

Col.Cappello=COL.OC 128 SMOKE

FM.L.390

ATLANTE-Ripiano Legno s/Schiena Sp.30 P.378
L.510

Col.Fondo=COL.OC 128 SMOKE

FM.L.390





TOMASELLA

COMPLEMENTI

DESIGN COLLECTION

TOMASELLA.IT





ISTITUTO PER LA TUTELA DEI PRODUTTORI ITALIANI

Made in Italy 100% Certificate

REGISTRAZIONE N° IT01.IT/1946.118.A

SI ATTESTA CHE
This is to certify that

TOMASELLA

È UN MARCHIO CERTIFICATO AVENTE I REQUISITI DEL SISTEMA IT01 - 100% QUALITÀ ORIGINALE ITALIANA
acts according to system IT01 - 100% Original Italian Quality

QUESTA CERTIFICAZIONE È INOLTRE VALIDA PER IL SEGUENTE CAMPO APPLICATIVO:
This certificate is also valid for the following product or service range:

ARREDAMENTO, MOBILI
Furnishing, Furniture

DITTA PRODUTTRICE E DISTRIBUZIONE:
Manufacturer and distribution Company:

TOMASELLA INDUSTRIA MOBILI DI TOMASELLA PAOLO & C. SAS
Via Ungaresca di Brugnera, 16 - 33070 Brugnera (PN)

SISTEMA IT01 - 100% QUALITÀ ORIGINALE ITALIANA
The certified Company:

Questi prodotti sono:
A - IDEATI E FABBRICATI INTERAMENTE IN ITALIA
A.1 - Realizzati con disegni e progettazione esclusivi dell'Azienda
A.2 - Costituiti interamente in Italia
A.3 - Realizzati con semilavorati italiani
A.4 - Con tracciabilità delle lavorazioni
B - COSTRUITI CON MATERIALI NATURALI DI QUALITÀ
B.1 - Materiali naturali, individuali o composti
B.2 - Materiali di qualità e prima scelta per l'uso previsto
B.3 - Con tracciabilità della provenienza delle materie prime
C - COSTRUITI SU LAVORAZIONE TRADIZIONALI TIPICHE
C.1 - Particolari lavorazioni aziendali
C.2 - Utilizzo di tecniche tradizionali specifiche
D - REALIZZATI NEL RISPETTO DEL LAVORO IGIENE E SICUREZZA
D.1 - Realizzati nel pieno rispetto del lavoro
D.2 - A norma igiene sanità e sicurezza su luoghi e prodotti

Products must be:
A - DESIGNED AND MANUFACTURED ENTIRELY IN ITALY
A.1 - Based on company's own project and design
A.2 - Fully manufactured in Italy
A.3 - Made with Italian Components
A.4 - Complete work traceability in Italy
B - MADE WITH QUALITY NATURAL MATERIALS
B.1 - Natural materials or Natural compounds
B.2 - Quality, first choice materials
B.3 - Raw material's origin Full traceability
C - BUILT ACCORDING TO TRADITIONAL WORKING METHODS
C.1 - Use of the company's specific Workmanship
C.2 - Use of traditional Workmanship techniques
D - MADE IN OBSERVANCE OF EMPLOYEES, HEALTH AND SAFETY STANDARDS
D.1 - Ethical treatment of Employees
D.2 - Manufactured according to the Hygiene, Healthcare and Safety regulations

Organismo Asseverante:
Supporting unit:
PROMINDUSTRIA SPA

WALTER MARTINI
President

Stamp / Trade Mark
Timbro dell'Istituto

NAZZARENO VITA
Director

MILANO, 30/11/2020

LA VALIDITÀ DEL PRESENTE CERTIFICATO MADE IN ITALY È SUDORDINATA AL RIESAME COMPLETO DEL SISTEMA CON PERIODICITÀ ANNUALE
The validity of this Made in Italy Certificate is subjected to a periodical complete annual inspection

Композиция под TV

ATLANTE-Mensola Elle H.120 L.1440

Col.Men=COL.OC 128 SMOKE

Con Filo

ATLANTE-Mensola Elle H.360 L.2160

Col.Men=COL.OC 128 SMOKE





TOMASELLA

COMPLEMENTI

DESIGN COLLECTION

TOMASELLA.IT





ISTITUTO PER LA TUTELA DEI PRODUTTORI ITALIANI

Made in Italy 100% Certificate

REGISTRAZIONE N° IT01.IT/1946.118.A

SI ATTESTA CHE
This is to certify that

TOMASELLA

E' UN MARCHIO CERTIFICATO AVENTE I REQUISITI DEL
SISTEMA IT01 - 100% QUALITA' ORIGINALE ITALIANA
acts according to system IT01 - 100% Original Italian Quality

QUESTA CERTIFICAZIONE E' INOLTRE VALIDA PER IL SEGUENTE CAMPO APPLICATIVO:
This certificate is also valid for the following product or service range:

ARREDAMENTO, MOBILI
Furnishing, Furniture

DITTA PRODUTTRICE E DISTRIBUZIONE:
Manufacturer and distribution Company:

TOMASELLA INDUSTRIA MOBILI DI TOMASELLA PAOLO & C. SAS
Via Ungaresca di Brugnera, 16 - 33070 Brugnera (PN)

SISTEMA IT01 - 100% QUALITA' ORIGINALE ITALIANA
The certified Company:

Questi prodotti sono:

- A - IDEATI E FABBRICATI INTERAMENTE IN ITALIA**
A.1 - Realizzati con disegni e progettazione esclusivi dell'Azienda
A.2 - Costituiti interamente in Italia
A.3 - Realizzati con semilavorati italiani
A.4 - Con tracciabilità delle lavorazioni
B - COSTRUITI CON MATERIALI NATURALI DI QUALITÀ
B.1 - Materiali naturali, individuali o composti
B.2 - Materiali di qualità e prima scelta per l'uso previsto
B.3 - Con tracciabilità della provenienza delle materie prime
C - COSTRUITI SU LAVORAZIONE TRADIZIONALI TIPICHE
C.1 - Particolari lavorazioni aziendali
C.2 - Utilizzo di tecniche tradizionali specifiche
D - REALIZZATI NEL RISPETTO DEL LAVORO IGIENE E SICUREZZA
D.1 - Realizzati nel pieno rispetto del lavoro
D.2 - A norma igiene sanità e sicurezza su luoghi e prodotti

Products must be:

- A - DESIGNED AND MANUFACTURED ENTIRELY IN ITALY**
A.1 - Based on company's own project and design
A.2 - Fully manufactured in Italy
A.3 - Made with Italian Components
A.4 - Complete work traceability in Italy
B - MADE WITH QUALITY NATURAL MATERIALS
B.1 - Natural materials or Natural compounds
B.2 - Quality, first choice materials
B.3 - Raw material's origin Full traceability
C - BUILT ACCORDING TO TRADITIONAL WORKING METHODS
C.1 - Use of the company's specific Workmanship
C.2 - Use of traditional Workmanship techniques
D - MADE IN OBSERVANCE OF EMPLOYEES, HEALTH AND SAFETY STANDARDS
D.1 - Ethical treatment of Employees
D.2 - Manufactured according to the Hygiene, Healthcare and Safety regulations

Organismo Asseverante:
Supporting unit:
PROMINDUSTRIA SPA

WALTER MARTINI
President

Stamp / Trade Mark
Timbro dell'Istituto

NAZZARENO VITA
Director

MILANO, 30/11/2020

LA VALIDITA' DEL PRESENTE CERTIFICATO MADE IN ITALY E' SUBORDINATA AL RIESAME COMPLETO DEL SISTEMA CON PERIODICITA' ANNUALE
The validity of this Made in Italy Certificate is subjected to a periodical complete annual inspection

Консоль под TV

ATLANTE-Mensola Elle H.360
L.1400Col.Men=COL.OC 128 SMOKE





TOMASELLA

COMPLEMENTI

DESIGN COLLECTION

TOMASELLA.IT





ISTITUTO PER LA TUTELA DEI PRODUTTORI ITALIANI

Made in Italy 100% Certificate

REGISTRAZIONE N° IT01.IT/1946.118.A

SI ATTESTA CHE
This is to certify that

TOMASELLA

E' UN MARCHIO CERTIFICATO AVENTE I REQUISITI DEL
SISTEMA IT01 - 100% QUALITA' ORIGINALE ITALIANA
acts according to system IT01 - 100% Original Italian Quality

QUESTA CERTIFICAZIONE E' INOLTRE VALIDA PER IL SEGUENTE CAMPO APPLICATIVO:
This certificate is also valid for the following product or service range:

ARREDAMENTO, MOBILI
Furnishing, Furniture

DITTA PRODUTTRICE E DISTRIBUZIONE:
Manufacturer and distribution Company:

TOMASELLA INDUSTRIA MOBILI DI TOMASELLA PAOLO & C. SAS
Via Ungaresca di Brugnera,16 - 33070 Brugnera (PN)

SISTEMA IT01 - 100% QUALITA' ORIGINALE ITALIANA
The certified Company:

Questi prodotti sono:
A - IDEATI E FABBRICATI INTERAMENTE IN ITALIA
A.1 - Realizzati con disegni e progettazione esclusivi dell'Azienda
A.2 - Costruiti interamente in Italia
A.3 - Realizzati con semilavorati italiani
A.4 - Con tracciabilità della lavorazione
B - COSTRUITI CON MATERIALI NATURALI DI QUALITÀ
B.1 - Materiali naturali: individuali o composti
B.2 - Materiali di qualità e prima scelta per l'uso previsto
B.3 - Con tracciabilità della provenienza delle materie prime
C - COSTRUITI SU LAVORAZIONE TRADIZIONALI TIPICHE
C.1 - Particolari lavorazioni aziendali
C.2 - Utilizzo di tecniche tradizionali specifiche
D - REALIZZATI NEL RISPETTO DEL LAVORO IGIENE E SICUREZZA
D.1 - Realizzati nel pieno rispetto del lavoro
D.2 - A norma igiene sanità e sicurezza su luoghi e prodotti

Products must be:
A. - DESIGNED AND MANUFACTURED ENTIRELY IN ITALY
A.1 - Based on company's own project and design
A.2 - Fully manufactured in Italy
A.3 - Made with Italian Components
A.4 - Complete work traceability in Italy
B - MADE WITH QUALITY NATURAL MATERIALS
B.1 - Natural materials or Natural compounds
B.2 - Quality, first choice materials
B.3 - Raw material's origin Full traceability
C - BUILT ACCORDING TO TRADITIONAL WORKING METHODS
C.1 - Use of the company's specific Workmanship
C.2 - Use of traditional Workmanship techniques
D - MADE IN OBSERVANCE OF EMPLOYEES, HEALTH AND SAFETY STANDARDS
D.1 - Ethical treatment of Employees
D.2 - Manufactured according to the Hygiene, Healthcare and Safety regulations

Organismo Asseverante:
Supporting unit:
PROMINDUSTRIA SPA

WALTER MARTINI
President

Stamp / Trade Mark
Timbro dell'Istituto

NAZZARENO VITA
Director

MILANO, 30/11/2020

LA VALIDITA' DEL PRESENTE CERTIFICATO MADE IN ITALY E' SUBORDINATA AL RIESAME COMPLETO DEL SISTEMA CON PERIODICITA' ANNUALE
The validity of this Made in Italy Certificate is subjected to a periodical complete annual inspection

Консоль под TV

ATLANTE-Mensola Elle H.360
L.2160Col.Men=COL.OC 128 SMOKE



2 штуки



TOMASELLA

COMPLEMENTI

DESIGN COLLECTION

TOMASELLA.IT





ISTITUTO PER LA TUTELA DEI PRODUTTORI ITALIANI

Made in Italy 100% Certificate

REGISTRAZIONE N° IT01.IT/1946.118.A

SI ATTESTA CHE
This is to certify that

TOMASELLA

È UN MARCHIO CERTIFICATO AVENTE I REQUISITI DEL
SISTEMA IT01 - 100% QUALITÀ ORIGINALE ITALIANA
acts according to system IT01 - 100% Original Italian Quality

QUESTA CERTIFICAZIONE È INOLTRE VALIDA PER IL SEGUENTE CAMPO APPLICATIVO:
This certificate is also valid for the following product or service range:

ARREDAMENTO, MOBILI
Furnishing, Furniture

DITTA PRODUTTRICE E DISTRIBUZIONE:
Manufacturer and distribution Company:

TOMASELLA INDUSTRIA MOBILI DI TOMASELLA PAOLO & C. SAS
Via Ungaresca di Brugnera, 16 - 33070 Brugnera (PN)

SISTEMA IT01 - 100% QUALITÀ ORIGINALE ITALIANA
The certified Company:

Questi prodotti sono:
A - IDEATI E FABBRICATI INTERAMENTE IN ITALIA
A.1 - Realizzati con disegni e progettazione esclusivi dell'Azienda
A.2 - Costituiti interamente in Italia
A.3 - Realizzati con semilavorati italiani
A.4 - Con tracciabilità delle lavorazioni
B - COSTRUITI CON MATERIALI NATURALI DI QUALITÀ
B.1 - Materiali naturali: individuali o composti
B.2 - Materiali di qualità e prima scelta per l'uso previsto
B.3 - Con tracciabilità della provenienza delle materie prime
C - COSTRUITI SU LAVORAZIONE TRADIZIONALI TIPICHE
C.1 - Particolari lavorazioni aziendali
C.2 - Utilizzo di tecniche tradizionali
D - REALIZZATI NEL RISPETTO DEL LAVORO IGIENE E SICUREZZA
D.1 - Realizzati nel pieno rispetto del lavoro
D.2 - A norma igiene sanità e sicurezza su luoghi e prodotti

Products must be:
A - DESIGNED AND MANUFACTURED ENTIRELY IN ITALY
A.1 - Based on company's own project and design
A.2 - Fully manufactured in Italy
A.3 - Made with Italian Components
A.4 - Complete work traceability in Italy
B - MADE WITH QUALITY NATURAL MATERIALS
B.1 - Natural materials or Natural compounds
B.2 - Quality, first choice materials
B.3 - Raw material's origin Full traceability
C - BUILT ACCORDING TO TRADITIONAL WORKING METHODS
C.1 - Use of the company's specific Workmanship
C.2 - Use of traditional Workmanship techniques
D - MADE IN OBSERVANCE OF EMPLOYEES, HEALTH AND SAFETY STANDARDS
D.1 - Ethical treatment of Employees
D.2 - Manufactured according to the Hygiene, Healthcare and Safety regulations

Organismo Asseverante:
Supporting unit:
PROMINDUSTRIA SPA

WALTER MARTINI
President

Stamp / Trade Mark
Timbro dell'Istituto

NAZZARENO VITA
Director

MILANO, 30/11/2020

LA VALIDITÀ DEL PRESENTE CERTIFICATO MADE IN ITALY È SUBORDINATA AL RIESAME COMPLETO DEL SISTEMA CON PERIODICITÀ ANNUALE
The validity of this Made in Italy Certificate is subjected to a periodical complete annual inspection

Письменный стол

Scrivania L144 P600 H73 128 SMOKE





TOMASELLA

COMPLEMENTI

DESIGN COLLECTION

TOMASELLA.IT





ISTITUTO PER LA TUTELA DEI PRODUTTORI ITALIANI

Made in Italy 100% Certificate

REGISTRAZIONE N° IT01.IT/1946.118.A

SI ATTESTA CHE
This is to certify that

TOMASELLA

E' UN MARCHIO CERTIFICATO AVENTE I REQUISITI DEL SISTEMA IT01 - 100% QUALITA' ORIGINALE ITALIANA
acts according to system IT01 - 100% Original Italian Quality

QUESTA CERTIFICAZIONE E' INOLTRE VALIDA PER IL SEGUENTE CAMPO APPLICATIVO:
This certificate is also valid for the following product or service range:

ARREDAMENTO, MOBILI
Furnishing, Furniture

DITTA PRODUTTRICE E DISTRIBUZIONE:
Manufacturer and distribution Company:

TOMASELLA INDUSTRIA MOBILI DI TOMASELLA PAOLO & C. SAS
Via Ungaresca di Brugnera, 16 - 33070 Brugnera (PN)

SISTEMA IT01 - 100% QUALITA' ORIGINALE ITALIANA
The certified Company:

Questi prodotti sono:

A - IDEATI E FABBRICATI INTERAMENTE IN ITALIA
 A.1 - Realizzati con disegni e progettazione esclusivi dell'Azienda
 A.2 - Costituiti interamente in Italia
 A.3 - Realizzati con semilavorati italiani

B - COSTRUITI CON MATERIALI NATURALI DI QUALITÀ
 B.1 - Materiali naturali, individuali o composti
 B.2 - Materiali di qualità e prima scelta per l'uso previsto
 B.3 - Con tracciabilità della provenienza delle materie prime

C - COSTRUITI SU LAVORAZIONE TRADIZIONALI TIPICHE
 C.1 - Particolari lavorazioni aziendali
 C.2 - Utilizzo di tecniche tradizionali specifiche

D - REALIZZATI NEL RISPETTO DEL LAVORO IGIENE E SICUREZZA
 D.1 - Realizzati nel pieno rispetto del lavoro
 D.2 - A norma igiene sanità e sicurezza su luoghi e prodotti

Products must be:

A. - DESIGNED AND MANUFACTURED ENTIRELY IN ITALY
 A.1 - Based on company's own project and design
 A.2 - Fully manufactured in Italy
 A.3 - Made with Italian Components

B. - MADE WITH QUALITY NATURAL MATERIALS
 B.1 - Natural materials or Natural compounds
 B.2 - Quality, first choice materials
 B.3 - Raw material's origin Full traceability

C. - BUILT ACCORDING TO TRADITIONAL WORKING METHODS
 C.1 - Use of the company's specific Workmanship
 C.2 - Use of traditional Workmanship techniques

D. - MADE IN OBSERVANCE OF EMPLOYEES, HEALTH AND SAFETY STANDARDS
 D.1 - Ethical treatment of Employees
 D.2 - Manufactured according to the Hygiene, Healthcare and Safety regulations

Organismo Asseverante:
Supporting unit:
PROMINDUSTRIA SPA

WALTER MARTINI
President

Stamp / Trade Mark
Timbro dell'Istituto

NAZZARENO VITA
Director

MILANO, 30/11/2020

LA VALIDITA' DEL PRESENTE CERTIFICATO MADE IN ITALY E' SUBORDINATA AL RIESAME COMPLETO DEL SISTEMA CON PERIODICITA' ANNUALE
The validity of this Made in Italy Certificate is subjected to a periodical complete annual inspection

Шкаф 2456*595*255

SMART/LOG-Modulo Battente H.2550 vano L.477Colore
Interno=OC - 128 SMOKE Tipo Anta=GOLA SMART Colore
Anta=OC - 128 Tipo
Anta=METROPOLIS Vetro-Specchio=Vetro fumè

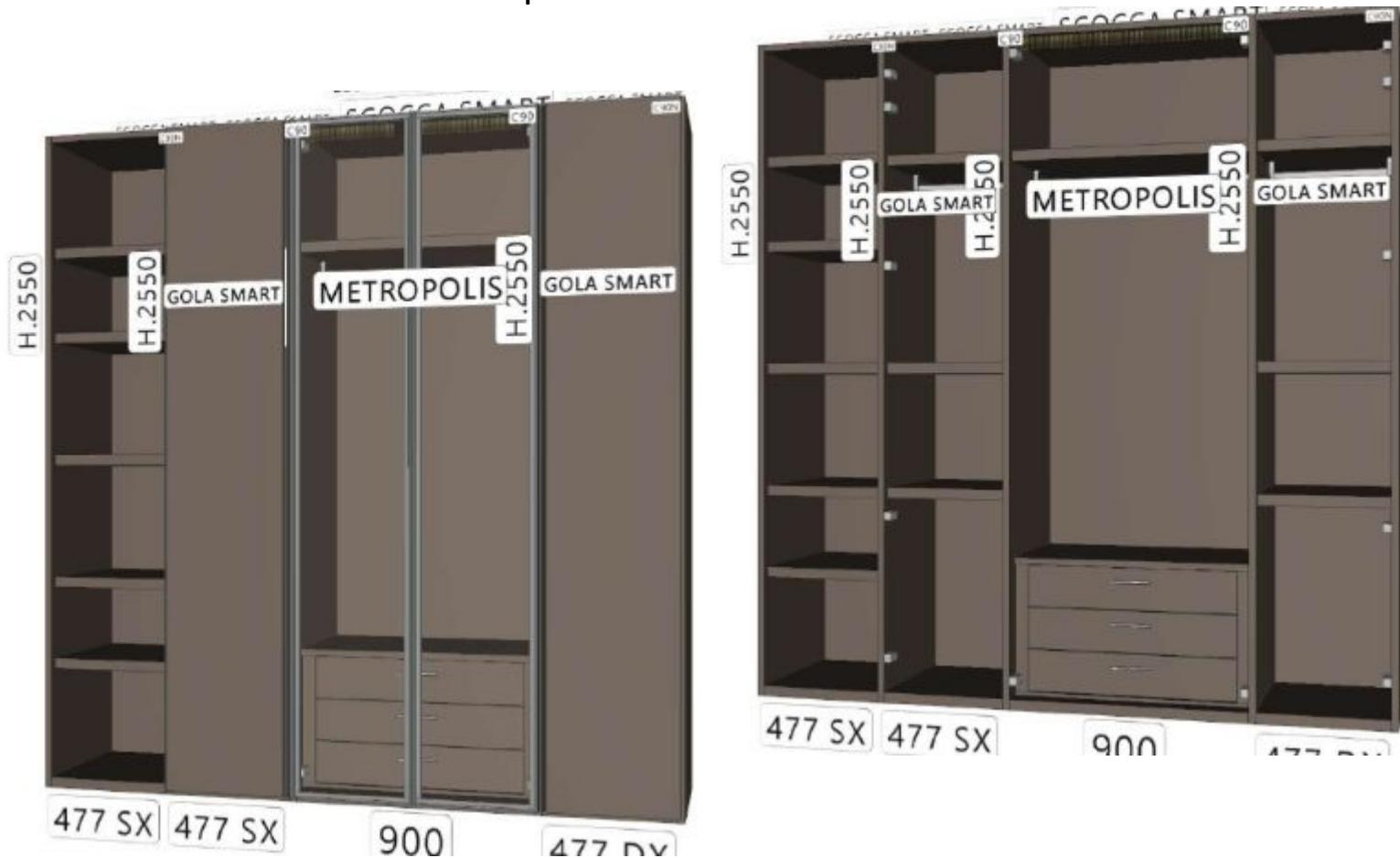



TOMASELLA

SISTEMA ARMADI

**WARDROBES SYSTEM
SISTEMA ARMARIO**

TOMASELLA.IT





ISTITUTO PER LA TUTELA DEI PRODUTTORI ITALIANI

Made in Italy 100% Certificate

REGISTRAZIONE N° IT01.IT/1946.118.A

SI ATTESTA CHE
This is to certify that

TOMASELLA

E' UN MARCHIO CERTIFICATO AVENTE I REQUISITI DEL SISTEMA IT01 - 100% QUALITA' ORIGINALE ITALIANA
acts according to system IT01 - 100% Original Italian Quality

QUESTA CERTIFICAZIONE E' INOLTRE VALIDA PER IL SEGUENTE CAMPO APPLICATIVO:
This certificate is also valid for the following product or service range:

ARREDAMENTO, MOBILI
Furnishing, Furniture

DITTA PRODUTTRICE E DISTRIBUZIONE:
Manufacturer and distribution Company:

TOMASELLA INDUSTRIA MOBILI DI TOMASELLA PAOLO & C. SAS
Via Ungaresca di Brugnera, 16 - 33070 Brugnera (PN)

SISTEMA IT01 - 100% QUALITA' ORIGINALE ITALIANA
The certified Company:

Questi prodotti sono:

A - IDEATI E FABBRICATI INTERAMENTE IN ITALIA
 A.1 - Realizzati con disegni e progettazione esclusivi dell'Azienda
 A.2 - Costituiti interamente in Italia
 A.3 - Realizzati con semilavorati italiani
 A.4 - Con tracciabilità delle lavorazioni

B - COSTRUITI CON MATERIALI NATURALI DI QUALITÀ
 B.1 - Materiali naturali: individuali o composti
 B.2 - Materiali di qualità e prima scelta per l'uso previsto
 B.3 - Con tracciabilità della provenienza delle materie prime

C - COSTRUITI SU LAVORAZIONE TRADIZIONALI TIPICHE
 C.1 - Particolari lavorazioni aziendali
 C.2 - Utilizzo di tecniche tradizionali
 C.3 - Con tracciabilità delle lavorazioni

D - REALIZZATI NEL RISPETTO DEL LAVORO IGIENE E SICUREZZA
 D.1 - Realizzati nel pieno rispetto del lavoro
 D.2 - A norma igiene sanità e sicurezza su luoghi e prodotti

Products must be:

A. - DESIGNED AND MANUFACTURED ENTIRELY IN ITALY
 A.1 - Based on company's own project and design
 A.2 - Fully manufactured in Italy
 A.3 - Made with Italian Components
 A.4 - Complete work traceability in Italy

B - MADE WITH QUALITY NATURAL MATERIALS
 B.1 - Natural materials or Natural compounds
 B.2 - Quality, first choice materials
 B.3 - Raw material's origin Full traceability

C - BUILT ACCORDING TO TRADITIONAL WORKING METHODS
 C.1 - Use of the company's specific Workmanship
 C.2 - Use of traditional Workmanship techniques
 C.3 - With traceability of the work

D - MADE IN OBSERVANCE OF EMPLOYEES, HEALTH AND SAFETY STANDARDS
 D.1 - Ethical treatment of Employees
 D.2 - Manufactured according to the Hygiene, Healthcare and Safety regulations

Organismo Asseverante:
Supporting unit:
PROMINDUSTRIA SPA

WALTER MARTINI
President

Stamp / Trade Mark
Timbro dell'Istituto

NAZZARENO VITA
Director

MILANO, 30/11/2020

LA VALIDITA' DEL PRESENTE CERTIFICATO MADE IN ITALY E' SUBORDINATA AL RIESAME COMPLETO DEL SISTEMA CON PERIODICITA' ANNUALE
The validity of this Made in Italy Certificate is subjected to a periodical complete annual inspection

Витрина 1650*400*2550

ATLANTE-Spalla Terra P.378 H.2555Tipo Foratura=Singola
CalataCol.Struttura Spalla=COL.OC 128 SMOKE

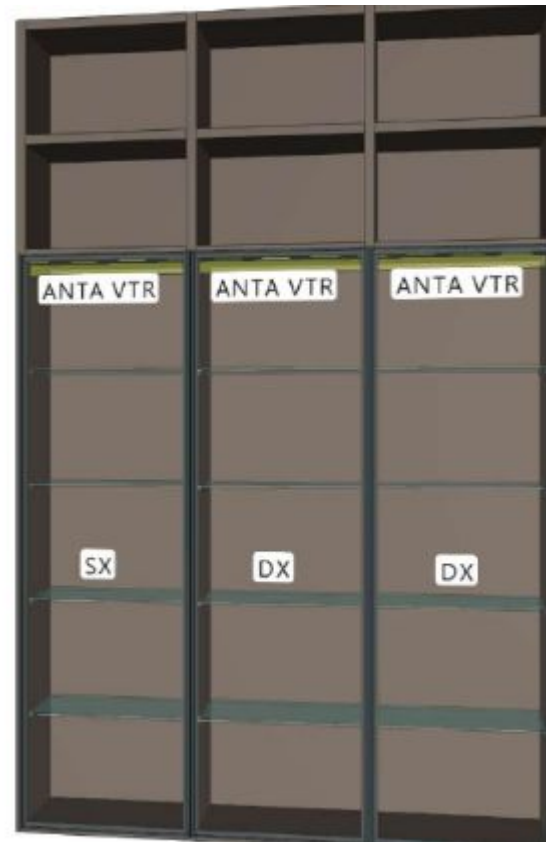



TOMASELLA

SISTEMA ARMADI

WARDROBES SYSTEM
SISTEMA ARMARIO

TOMASELLA.IT





ISTITUTO PER LA TUTELA DEI PRODUTTORI ITALIANI

Made in Italy 100% Certificate

REGISTRAZIONE N° IT01.IT/1946.118.A

SI ATTESTA CHE
This is to certify that

TOMASELLA

E' UN MARCHIO CERTIFICATO AVENTE I REQUISITI DEL SISTEMA IT01 - 100% QUALITA' ORIGINALE ITALIANA
acts according to system IT01 - 100% Original Italian Quality

QUESTA CERTIFICAZIONE E' INOLTRE VALIDA PER IL SEGUENTE CAMPO APPLICATIVO:
This certificate is also valid for the following product or service range:

ARREDAMENTO, MOBILI
Furnishing, Furniture

DITTA PRODUTTRICE E DISTRIBUZIONE:
Manufacturer and distribution Company:

TOMASELLA INDUSTRIA MOBILI DI TOMASELLA PAOLO & C. SAS
Via Ungaresca di Brugnera, 16 - 33070 Brugnera (PN)

SISTEMA IT01 - 100% QUALITA' ORIGINALE ITALIANA
The certified Company:

Questi prodotti sono:
A - IDEATI E FABBRICATI INTERAMENTE IN ITALIA
A.1 - Realizzati con disegni e progettazione esclusivi dell'Azienda
A.2 - Costituiti interamente in Italia
A.3 - Realizzati con semilavorati italiani
A.4 - Con tracciabilità delle lavorazioni
B - COSTRUITI CON MATERIALI NATURALI DI QUALITÀ
B.1 - Materiali naturali: individuali o composti
B.2 - Materiali di qualità e prima scelta per l'uso previsto
B.3 - Con tracciabilità della provenienza delle materie prime
C - COSTRUITI SU LAVORAZIONE TRADIZIONALI TIPICHE
C.1 - Particolari lavorazioni aziendali
C.2 - Utilizzo di tecniche tradizionali
D - REALIZZATI NEL RISPETTO DEL LAVORO IGIENE E SICUREZZA
D.1 - Realizzati nel pieno rispetto del lavoro
D.2 - A norma igiene sanità e sicurezza su luoghi e prodotti

Products must be:
A - DESIGNED AND MANUFACTURED ENTIRELY IN ITALY
A.1 - Based on company's own project and design
A.2 - Fully manufactured in Italy
A.3 - Made with Italian Components
A.4 - Complete work traceability in Italy
B - MADE WITH QUALITY NATURAL MATERIALS
B.1 - Natural materials or Natural compounds
B.2 - Quality, first choice materials
B.3 - Raw material's origin Full traceability
C - BUILT ACCORDING TO TRADITIONAL WORKING METHODS
C.1 - Use of the company's specific Workmanship
C.2 - Use of traditional Workmanship techniques
D - MADE IN OBSERVANCE OF EMPLOYEES, HEALTH AND SAFETY STANDARDS
D.1 - Ethical treatment of Employees
D.2 - Manufactured according to the Hygiene, Healthcare and Safety regulations

Organismo Asseverante:
Supporting unit:
PROMINDUSTRIA SPA

WALTER MARTINI
President

Stamp / Trade Mark
Timbro dell'Istituto

NAZZARENO VITA
Director

MILANO, 30/11/2020

LA VALIDITA' DEL PRESENTE CERTIFICATO MADE IN ITALY E' SUBORDINATA AL RIESAME COMPLETO DEL SISTEMA CON PERIODICITA' ANNUALE
The validity of this Made in Italy Certificate is subjected to a periodical complete annual inspection

Шкаф

SMART-Modulo Battente H.2550 vano L.1172

Colore Interno=TRAMATO

Tipo Anta=PROFILO SPECCHIO

Vetro-Specchio=383 - Specchio Grigio

Profilo-Pannello Centrale=OC - 128 SMOKE

Cerniere Anta sx=Cerniere 90 New

Cerniere Anta dx=Cerniere 90 New

Tipo Maniglia=SEGNO ACCIAIO H.200

Colore Maniglia=ACCIAIO SATINATO

2 штуки

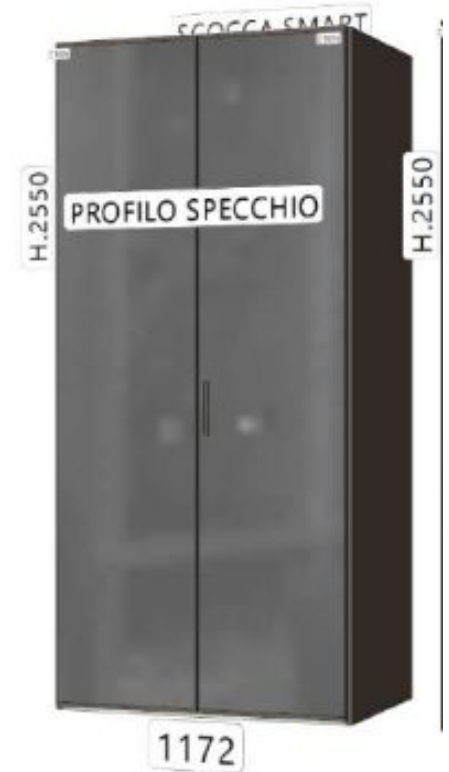



TOMASELLA

SISTEMA ARMADI

**WARDROBES SYSTEM
SISTEMA ARMARIO**

TOMASELLA.IT





ISTITUTO PER LA TUTELA DEI PRODUTTORI ITALIANI

Made in Italy 100% Certificate

REGISTRAZIONE N° IT01.IT/1946.118.A

SI ATTESTA CHE
This is to certify that

TOMASELLA

E' UN MARCHIO CERTIFICATO AVENTE I REQUISITI DEL SISTEMA IT01 - 100% QUALITA' ORIGINALE ITALIANA
acts according to system IT01 - 100% Original Italian Quality

QUESTA CERTIFICAZIONE E' INOLTRE VALIDA PER IL SEGUENTE CAMPO APPLICATIVO:
This certificate is also valid for the following product or service range:

ARREDAMENTO, MOBILI
Furnishing, Furniture

DITTA PRODUTTRICE E DISTRIBUZIONE:
Manufacturer and distribution Company:

TOMASELLA INDUSTRIA MOBILI DI TOMASELLA PAOLO & C. SAS
Via Ungaresca di Brugnera, 16 - 33070 Brugnera (PN)

SISTEMA IT01 - 100% QUALITA' ORIGINALE ITALIANA
The certified Company:

Questi prodotti sono:

A - IDEATI E FABBRICATI INTERAMENTE IN ITALIA

A.1 - Realizzati con disegni e progettazione esclusivi dell'Azienda

A.2 - Costituiti interamente in Italia

A.3 - Realizzati con semilavorati italiani

A.4 - Con tracciabilità delle lavorazioni

B - COSTRUITI CON MATERIALI NATURALI DI QUALITÀ

B.1 - Materiali naturali: individuali o composti

B.2 - Materiali di qualità a prima scelta per l'uso previsto

B.3 - Con tracciabilità della provenienza delle materie prime

C - COSTRUITI SU LAVORAZIONE TRADIZIONALI TIPICHE

C.1 - Particolari lavorazioni aziendali

C.2 - Utilizzo di tecniche tradizionali specifiche

D - REALIZZATI NEL RISPETTO DEL LAVORO IGIENE E SICUREZZA

D.1 - Realizzati nel pieno rispetto del lavoro

D.2 - A norma igiene sanità e sicurezza su luoghi e prodotti

Products must be:

A. - DESIGNED AND MANUFACTURED ENTIRELY IN ITALY

A.1 - Based on company's own project and design

A.2 - Fully manufactured in Italy

A.3 - Made with Italian Components

A.4 - Complete work traceability in Italy

B - MADE WITH QUALITY NATURAL MATERIALS

B.1 - Natural materials or Natural compounds

B.2 - Quality, first choice materials

B.3 - Raw material's origin Full traceability

C - BUILT ACCORDING TO TRADITIONAL WORKING METHODS

C.1 - Use of the company's specific Workmanship

C.2 - Use of traditional Workmanship techniques

D - MADE IN OBSERVANCE OF EMPLOYEES, HEALTH AND SAFETY STANDARDS

D.1 - Ethical treatment of Employees

D.2 - Manufactured according to the Hygiene, Healthcare and Safety regulations

Organismo Asseverante:
Supporting unit:
PROMINDUSTRIA SPA

WALTER MARTINI
President

Stamp / Trade Mark
Timbro dell'Istituto

NAZZARENO VITA
Director

MILANO, 30/11/2020

LA VALIDITA' DEL PRESENTE CERTIFICATO MADE IN ITALY E' SUBORDINATA AL RIESAME COMPLETO DEL SISTEMA CON PERIODICITA' ANNUALE
The validity of this Made in Italy Certificate is subjected to a periodical complete annual inspection

Шкаф

SMART-Modulo Battente H.2550 vano L.900

Colore Interno=TRAMATO

Tipo Anta=PROFILO SPECCHIO

Vetro-Specchio=383 - Specchio Grigio

Profilo-Pannello Centrale=OC - 128 SMOKE

Cerniere Anta sx=Cerniere 90 New

Cerniere Anta dx=Cerniere 90 New

Tipo Maniglia=SEGNO ACCIAIO H.200

Colore Maniglia=ACCIAIO SATINATO





TOMASELLA

SISTEMA ARMADI

**WARDROBES SYSTEM
SISTEMA ARMARIO**

TOMASELLA.IT





ISTITUTO PER LA TUTELA DEI PRODUTTORI ITALIANI

Made in Italy 100% Certificate

REGISTRAZIONE N° IT01.IT/1946.118.A

SI ATTESTA CHE
This is to certify that

TOMASELLA

E' UN MARCHIO CERTIFICATO AVENTE I REQUISITI DEL
SISTEMA IT01 - 100% QUALITA' ORIGINALE ITALIANA
acts according to system IT01 - 100% Original Italian Quality

QUESTA CERTIFICAZIONE E' INOLTRE VALIDA PER IL SEGUENTE CAMPO APPLICATIVO:
This certificate is also valid for the following product or service range:

ARREDAMENTO, MOBILI
Furnishing, Furniture

DITTA PRODUTTRICE E DISTRIBUZIONE:
Manufacturer and distribution Company:

TOMASELLA INDUSTRIA MOBILI DI TOMASELLA PAOLO & C. SAS
Via Ungaresca di Brugnera, 16 - 33070 Brugnera (PN)

SISTEMA IT01 - 100% QUALITA' ORIGINALE ITALIANA
The certified Company:

Questi prodotti sono:
A - IDEATI E FABBRICATI INTERAMENTE IN ITALIA
A.1 - Realizzati con disegni e progettazione esclusivi dell'Azienda
A.2 - Costituiti interamente in Italia
A.3 - Realizzati con semilavorati italiani
A.4 - Con tracciabilità delle lavorazioni
B - COSTRUITI CON MATERIALI NATURALI DI QUALITÀ
B.1 - Materiali naturali, individuali o composti
B.2 - Materiali di qualità e prima scelta per l'uso previsto
B.3 - Con tracciabilità della provenienza delle materie prime
C - COSTRUITI SU LAVORAZIONE TRADIZIONALI TIPICHE
C.1 - Particolari lavorazioni aziendali
C.2 - Utilizzo di tecniche tradizionali specifiche
D - REALIZZATI NEL RISPETTO DEL LAVORO IGIENE E SICUREZZA
D.1 - Realizzati nel pieno rispetto del lavoro
D.2 - A norma igiene sanità e sicurezza su luoghi e prodotti

Products must be:
A - DESIGNED AND MANUFACTURED ENTIRELY IN ITALY
A.1 - Based on company's own project and design
A.2 - Fully manufactured in Italy
A.3 - Made with Italian Components
A.4 - Complete work traceability in Italy
B - MADE WITH QUALITY NATURAL MATERIALS
B.1 - Natural materials or Natural compounds
B.2 - Quality, first choice materials
B.3 - Raw material's origin Full traceability
C - BUILT ACCORDING TO TRADITIONAL WORKING METHODS
C.1 - Use of the company's specific Workmanship
C.2 - Use of traditional Workmanship techniques
D - MADE IN OBSERVANCE OF EMPLOYEES, HEALTH AND SAFETY STANDARDS
D.1 - Ethical treatment of Employees
D.2 - Manufactured according to the Hygiene, Healthcare and Safety regulations

Organismo Asseverante:
Supporting unit:
PROMINDUSTRIA SPA

WALTER MARTINI
President

Stamp / Trade Mark
Timbro dell'Istituto

NAZZARENO VITA
Director

MILANO, 30/11/2020

LA VALIDITA' DEL PRESENTE CERTIFICATO MADE IN ITALY E' SUBORDINATA AL RIESAME COMPLETO DEL SISTEMA CON PERIODICITA' ANNUALE
The validity of this Made in Italy Certificate is subjected to a periodical complete annual inspection

Зеркало

KIT 2 BOLLE

Specchiera tonda tutto specchio

Round, frameless mirror - Espejo redondo





TOMASELLA

COMPLEMENTI

DESIGN COLLECTION

TOMASELLA.IT

