

Проецирование на две плоскости проекций

Выполнила

Войтишина Л.В.

Учитель технологии МОАУГ №8

**Проанализируйте форму
детали и найдите её
изображение**

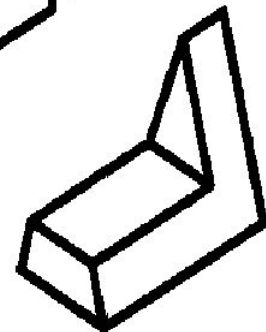
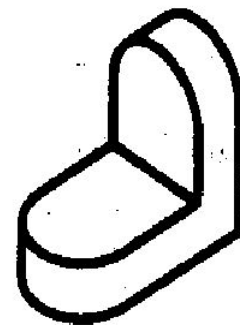
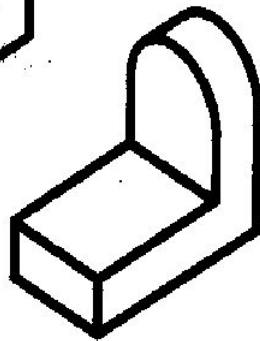
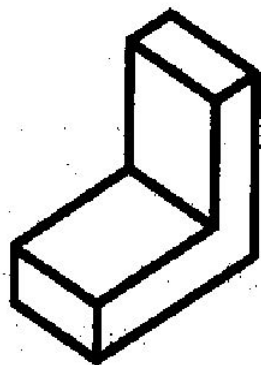
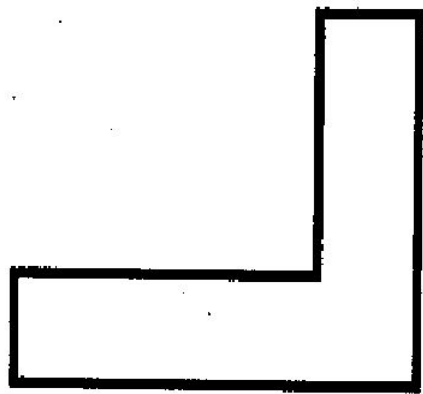

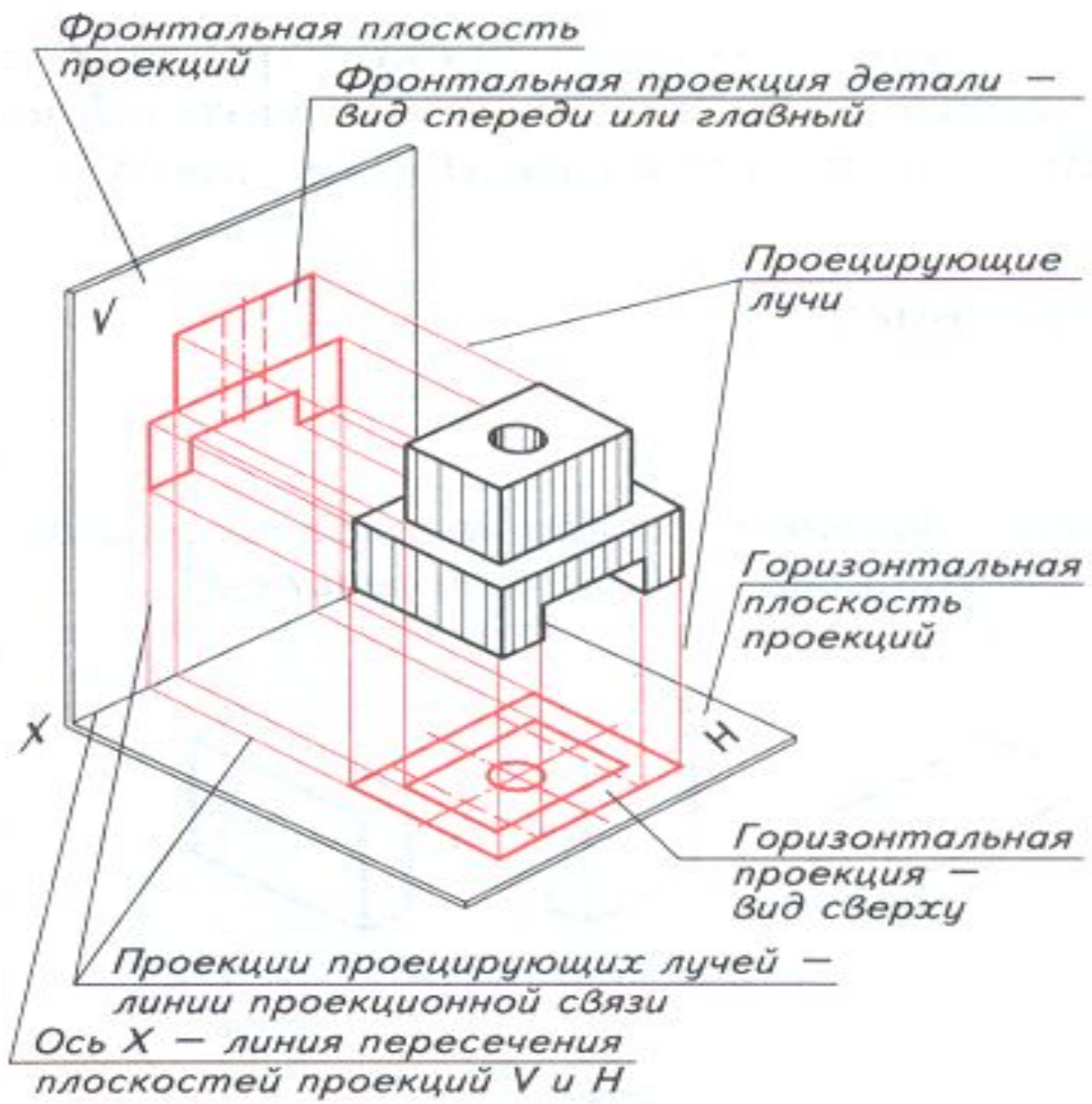

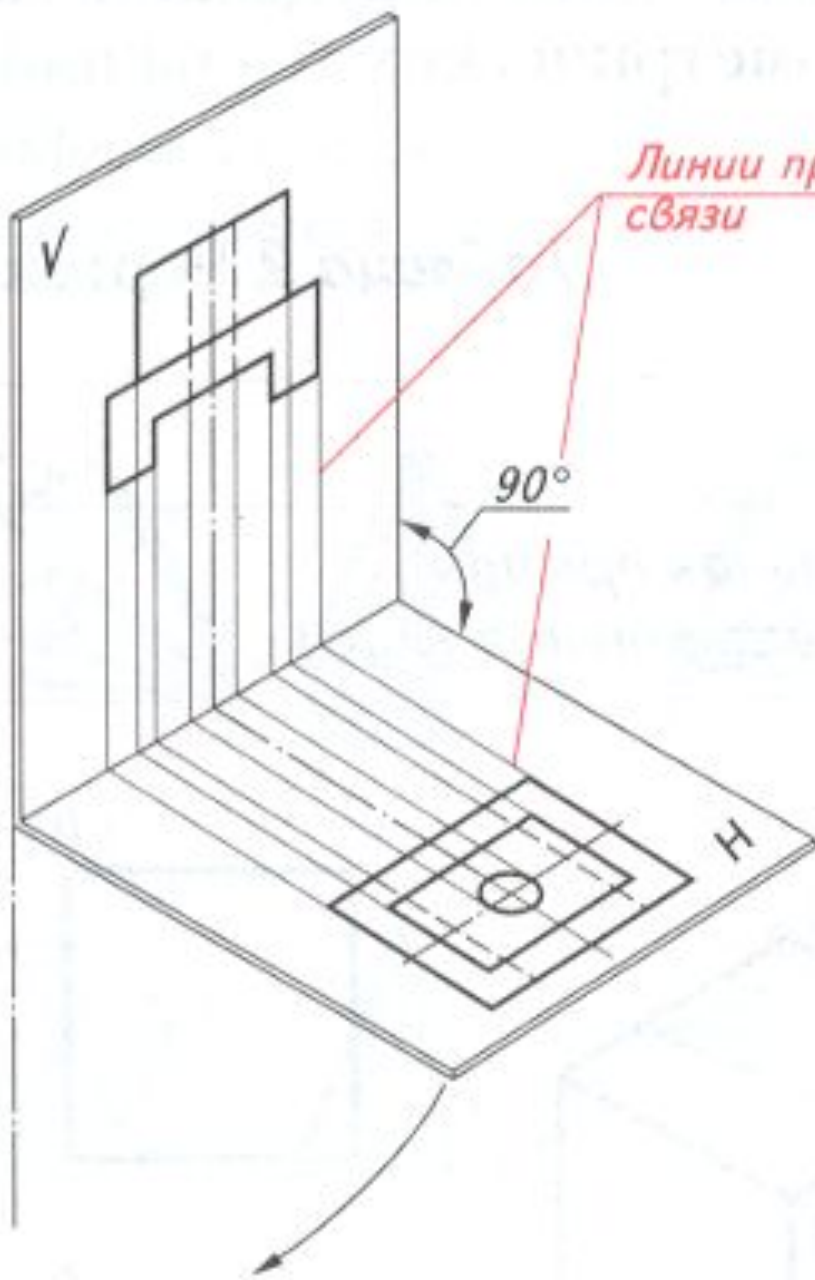

Линии проекционной связи

90°

H

V

Линии проекционной связи

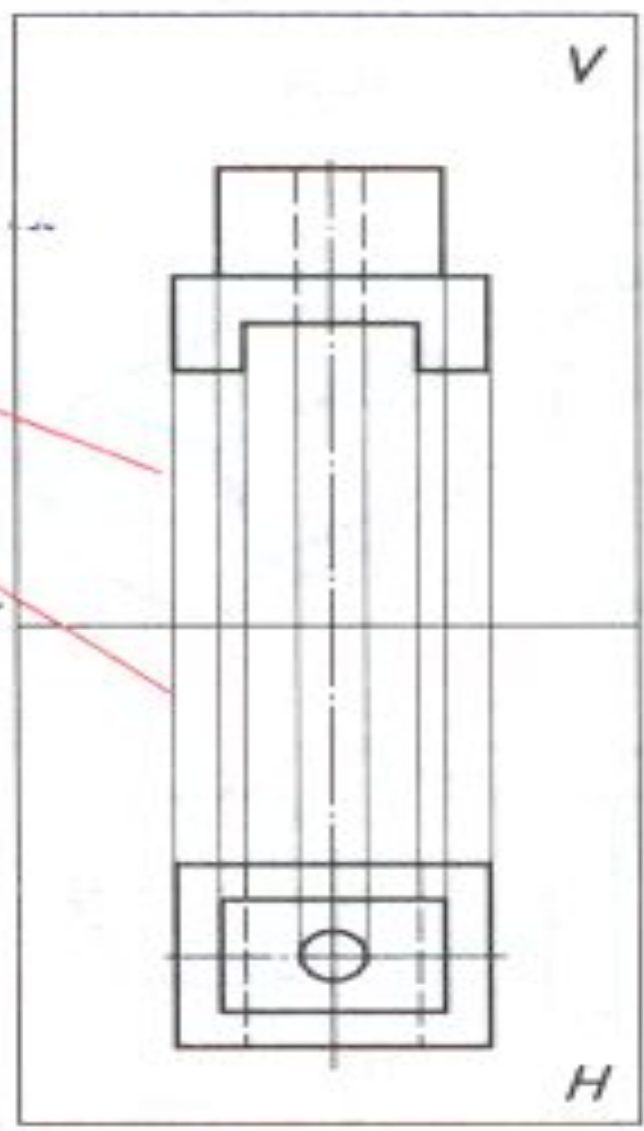
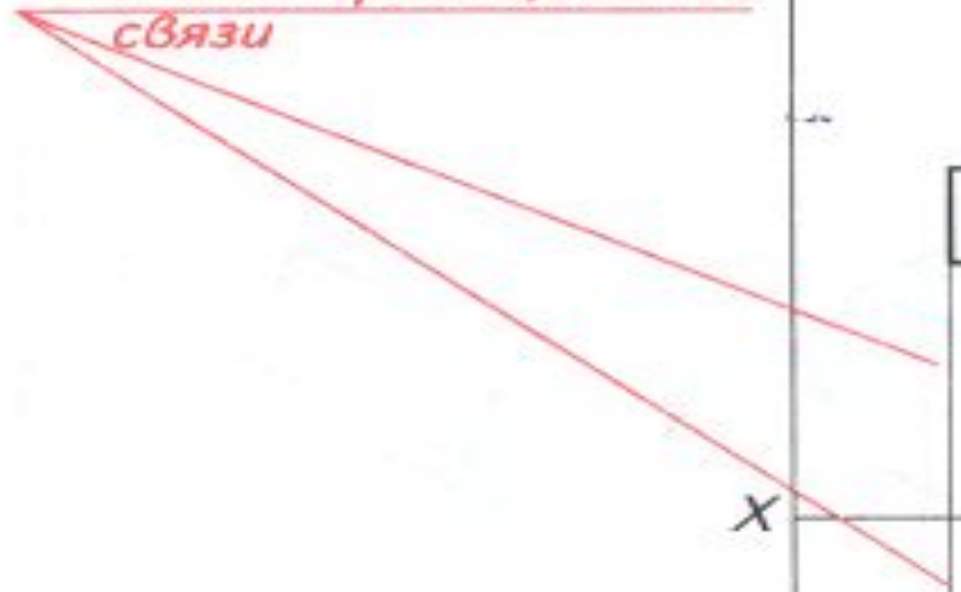

Размер длины

*Размеры
высоты*

30

50

20

10

50

X

*Размеры
длины*

24

46

$\Phi 12$

80

*Размеры
ширины*

Φ

